

**FREEDOM
TO
MOVE** 

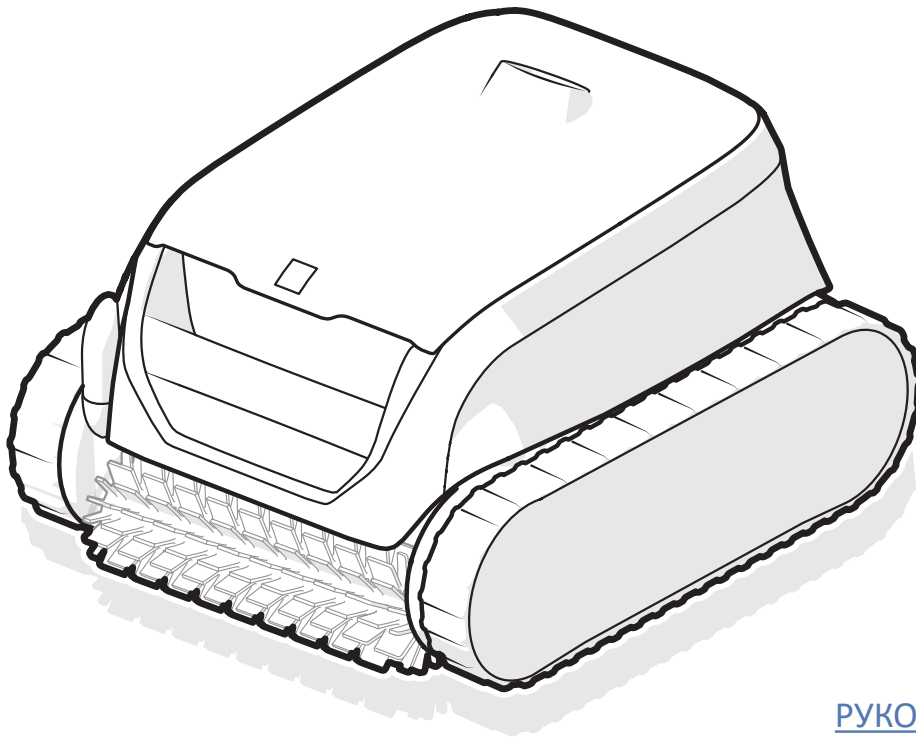

[USER MANUAL](#) **EN**

[MANUEL UTILISATEUR](#) **FR**

[MANUAL DE USUARIO](#) **ES**

[BENUTZERHANDBUCH](#) **DE**

[MANUALE D'USO](#) **IT**

[HANDLEIDING](#) **NL**

[MANUAL DO USUÁRIO](#) **PT**

[UŽIVATELSKÝ MANUÁL](#) **CS**

[ANVÄNDARMANUAL](#) **SV**

[BRUGERMANUAL](#) **DA**

[BRUKERMANUAL](#) **NO**

[OHJEKIRJA](#) **FI**

[INSTRUKCJA OBSŁUGI](#) **PL**

[HASZNÁLATI UTASÍTÁS](#) **HU**

[ΕΓΧΕΙΡΙΔΙΟ ΧΡΗΣΤΗ](#) **EL**

[РУКОВОДСТВО ПОЛЬЗОВАТЕЛЯ](#) **RU**

[KORISNIČKI PRIRUČNIK](#) **HR**

[MANUAL DE UTILIZARE](#) **RO**

[POUŽÍVATEĽSKÁ PRÍRUČKA](#) **SK**

[РЪКОВОДСТВО ЗА УПОТРЕБА](#) **BG**

[KULLANIM KILAVUZU](#) **TR**

[دليل الاستخدام](#) **العربية**

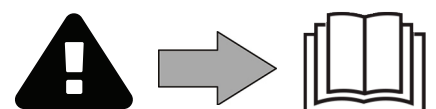

WARNINGS

GENERAL WARNINGS

- Failure to respect the warnings may cause serious damage to the pool equipment or cause serious injury, even death.
- Only a person qualified in the technical fields concerned (electricity, hydraulics or refrigeration) is authorised to perform any servicing or repairs to the appliance. The qualified technician working on the appliance must use/wear personal protective equipment (such as safety goggles and protective gloves, etc.) in order to reduce the risk of injury occurring when working on the appliance.
- Before handling the machine, ensure that it is switched off and isolated.
- The appliance is intended to be used with pools for a specific purpose; it must not be used for any purpose other than that for which it was designed.
- This appliance is not intended for use by individuals (including children) with impaired physical, sensorial or mental abilities, or persons lacking in knowledge and experience, unless they receive supervision or prior instructions on using the appliance from a person responsible for their safety. Children must be supervised to ensure that they do not play with the appliance.
- This appliance can be used by children under 8 and adults with impaired physical, sensory or mental capabilities, or who lack experience and knowledge, if they are correctly supervised or have been instructed in how to use the appliance safely and understand the hazards involved. Children and pets shall not play with the appliance. This is not a toy. User cleaning and maintenance operations must not be carried out by children without supervision.
- The charging of the appliance must follow standard IEC / HD 60364-7-702 and required national rules for swimming pools, should you have any doubts please consult your dealer.
- The appliance must be installed according to the manufacturer's instructions and in compliance with local standards in force. The installer is responsible for installing the appliance and for compliance with national installation regulations. Under no circumstances may the manufacturer be held liable in the event of failure to comply with applicable local installation standards.
- For any work other than the simple user maintenance described in this manual, the product should be referred to a qualified professional.
- If the appliance suffers a malfunction, do not try to repair it yourself; instead contact a qualified technician. The product manufacturer is exempt from all liability regarding any damage caused by unauthorized spare parts or accessories.
- Refer to the warranty conditions for details of the permitted water balance values for operating the appliance.
- Deactivating, eliminating or by-passing any of the safety mechanisms integrated into the appliance shall automatically void the warranty, in addition to the use of spare parts manufactured by unauthorised third-party manufacturers.
- Do not spray insecticide or any other chemical (flammable or non-flammable) in the direction of the appliance, as this may damage the body and cause a fire.
- Do not touch the fan or moving parts and do not place a rod or your fingers in the vicinity of the moving parts during operation of the appliance. Moving parts can cause serious injury or even death.



WARNINGS ASSOCIATED WITH ELECTRICAL APPLIANCES

- The power supply to the appliance must be protected by a dedicated 30 mA residual current device, complying with the standards and regulations in force in the country in which it is installed.
- Do not use any extension lead when connecting the appliance; connect the appliance directly to a suitable power supply.

- Before carrying out any operations, check that:
 - The required input voltage indicated on the appliance information plate corresponds to the mains voltage;
 - The mains supply is compatible with the appliance's electricity needs and is correctly grounded;
 - The plug (where applicable) is compatible with the socket.
- In the event of abnormal operation or the release of odours from the appliance, turn it off immediately, unplug it from its power supply and contact a professional.
- Before servicing or performing maintenance on the appliance, check that it is powered off and completely disconnected from the charger.
- If the power cord is damaged, it must be replaced by the manufacturer, an authorised representative or a repair facility only.
- Before connecting the appliance to the charger, check that the connection unit or socket to which the appliance will be connected is in good condition and shows no signs of damage or rust.
- In stormy weather, disconnect the appliance from the power supply to prevent it from suffering lightning damage.
- The product contains magnets and components that emit electromagnetic fields. The magnets and electromagnetic fields can interfere with pacemakers, defibrillators and other medical devices. Keep a safe distance between the medical device and the product. Consult your doctor or the manufacturer of the medical device for specific information about it. If you think that the product is interfering with a pacemaker, defibrillator, or any other medical device, stop using the product starting from the distance at which you feel interference.

WARNINGS ASSOCIATED WITH BATTERY-POWERED ELECTRICAL APPLIANCES

- Do not use a battery block, cleaner or charger that is damaged or modified. Damaged or modified batteries may exhibit unpredictable behaviour resulting in fire, explosion or risk of injury.
- Do not handle the cleaner and the charger while it is charging with wet limbs and without shoes.
- Do not attempt to clean the impeller when the cleaner is in water or on a wet surface. This may lead to severe injury.
- Recharge only with the charger specified by the manufacturer. A charger that is suitable for one type of battery pack may create a risk of fire when used with another battery pack.
- Do not expose the cleaner to an ambient temperature below 0°C and above 50°C.
- Do not expose the charger, cleaner, or battery block to fire or excessive temperature. Exposure to fire or temperature above 65°C may cause explosion.
- The appliance must be charged in a temperature between 5-35°C.
- Follow all charging instructions and do not charge the battery operated appliance outside of the temperature range specified in the instructions. Charging improperly or at temperatures outside of the specified range may damage the battery and increase the risk of fire.
- The charging station can be used indoor in a dry and well ventilated area or outdoor in dry area, away from direct sunlight, children, heat, ignition sources, and pool chemicals.
- Never attempt to open the charger.
- The battery installed is a rechargeable Li-ion battery pack. Never attempt to disassemble or replace it. A battery can produce a short circuit causing severe burns.
- Avoid contact between any wires or metal items that could cause sparking and short circuit the battery. If a battery leak occurs, avoid any contact with the leaking fluids and contact a professional to replace the battery. Wear complete eye protection, gloves and protective clothing when disposing of cleaner. If leaking fluids come in contact with skin and clothing, wash immediately with plenty of soap and water. If leaking fluids come in contact with eyes, do not rub eyes, immediately flush eyes with cool running water for at least 15 minutes and do not rub them. Seek medical attention as soon as possible.

SPECIFIC FEATURES APPLICABLE TO “Pool cleaners”

- The cleaner is designed to operate properly in pool water at a temperature of between 10°C and 35°C.
- To avoid possible injury or damage to the cleaner, do not operate the cleaner out of the water.
- In order to prevent possible injury, bathing is prohibited when your cleaner is in the pool.
- Do not use the cleaner during shock chlorination.
- Do not leave the cleaner unattended for an extended period.
- Do not operate during freezing weather conditions.

WARNING ON THE USE OF A CLEANER IN A POOL WITH A LINER

- Before installing the cleaner, carefully inspect the pool lining. If the liner comes away or is damaged in places, or if stones, folds, roots or corrosion appear, do not install the cleaner before a qualified professional repairs or replaces the liner. The manufacturer may not be held liable in any way for damage caused to the liner.
- The surface of certain patterned liners can wear away quickly: the patterns and/or colours can become deteriorated, faded or disappear on contact with certain objects (cleaning brushes, toys, rubber rings and floats, chlorine dispensers, or cleaners). The cleaner manufacturer may not be held liable for wear to the liners or faded patterns, which are not covered by the limited warranty.

WARNING ON THE USE OF A CLEANER IN A STAINLESS STEEL POOL

- The surface of some stainless steel pools may actually be very fragile. The surface of these pools can become damaged by the natural rubbing of debris against the coating, caused for example by cleaner wheels, tracks or brushes, including those of electric pool cleaners. The cleaner manufacturer may not be held liable for wear or scratching affecting stainless steel pools, which are not covered by the limited warranty.

Recycling and Disposal

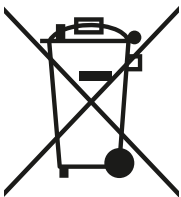

This symbol is required by the European directive WEEE 2012/19/EU (directive on waste electrical and electronic equipment) and means that your appliance must not be thrown into a normal bin. It will be selectively collected for the purpose of reuse, recycling or transformation. If it contains any substances that may be harmful to the environment, these will be eliminated or neutralised. Contact your retailer for recycling information.

Battery and cleaner must be disposed of in accordance with local requirements. Always dispose of batteries in a sustainable way in approved collection bins or at authorised collection centers in accordance with local law. Recycling is required. Contact your local authority for more information.



- Before handling the appliance, it is vital that you read this installation and user manual, as well as the "Warranty" booklet delivered with the appliance. Failure to do so may result in material damage or serious or fatal injury and will void the warranty.
- Keep and pass on these documents for reference during the appliance's service life.
- The distribution or modification of this document in any way is prohibited without prior authorisation.
- The information contained herein may therefore be modified without notice.

CONTENTS

1. Information before using the appliance	5
1.1. Description	5
1.2. Technical specifications and parts list	6
2. Use	7
2.1. Operating principle	7
2.2. Pool preparation	7
2.3. Charging the cleaner	7
2.4. Description of the interface	8
2.5. Description of the indicators	9
2.6. Starting a cleaning cycle	10
2.7. Removing the cleaner from the water	11
3. Using the iAquaLink™ app	13
3.1. First-time cleaner configuration	13
3.2. Functions available in the iAqualink™ app	14
4. Maintenance	15
4.1. Cleaning the cleaner	15
4.2. Cleaning the filter	15
4.3. Cleaning the brush	16
4.4. Cleaning the cover seal	16
4.5. Cleaning the propeller	17
4.6. Replacing the brush	18
4.7. Winterising	18
5. Troubleshooting	19
5.1. Appliance behaviour	19
5.2. Charger behaviour	20
5.3. User alerts	21
5.4. Troubleshooting the connection to the iAquaLink™ app	23



Tip: to make it easier to contact your retailer

Write down your retailer's contact details to help you find them more easily and fill in the "product" information on the back of the manual; your retailer will ask you for this information.

1. Information before using the appliance

1.1. Description

A

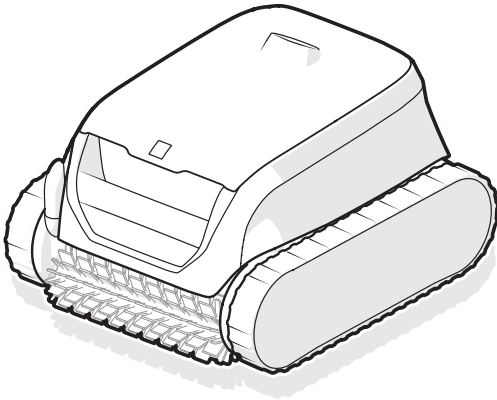

B

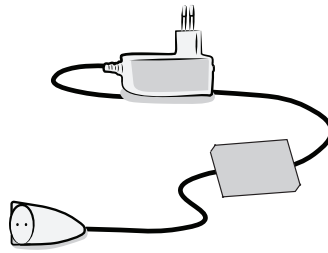

C



D

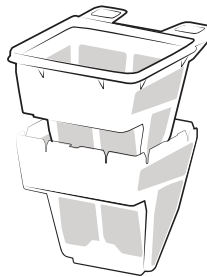

E

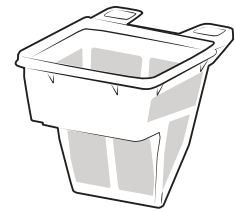

EN

		RF 42XX/OF 42XX
A	Cleaner	✓
B	Charger (for outdoor use)	✓
C	Hook <i>A pool pole (standard model, not included) is required to remove the cleaner from the water.</i>	✓
D	Dual filtration (150/60 μ)	+
E	Single filtration (100 μ)	✓

✓ : Included + : Available as an option

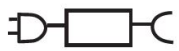

Detachable power supply (external adaptor)

Use ONLY the detachable power supply provided with this appliance.

1.2. Technical specifications and parts list

1.2.1. Technical specifications

Charger power supply voltage	100 - 240 VAC, 50/60Hz, Classe II*	
Cleaner power supply voltage	25.4 VDC	
Charge voltage	29.4 VDC	
Charger maximum power	29,4W**	
Battery capacity	10 Ah / 6.4Ah**	
Cleaner rated power	130 W	
Filter capacity	3 L	
Cleaner size (L x W x h)	41 x 42 x 28 cm	
Package size (L x W x H)	56 x 56 x 38 cm	
Cleaner weight	8.9 kg	
Packaged weight	15.5 kg	
Suction width	230 mm	
Maximum operating depth	4 m	
Protection rating	Charger	IPX5
	Cleaner	IPX8
Frequency bands	2.412GHz - 2.484GHz	
Radio output power	20.5 dBm	

*Class II: appliance with double insulation or reinforced insulation that does not require grounding.

** Depending on the model

1.2.2. Parts List

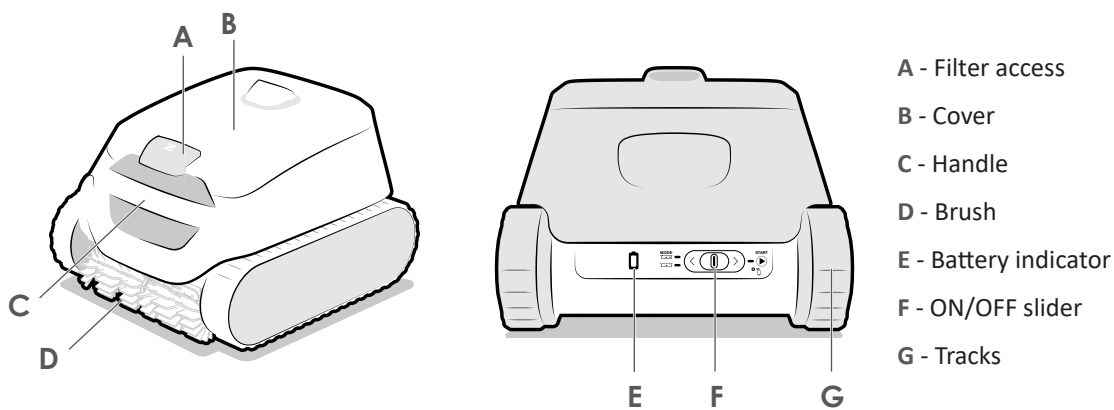

2. Use

2.1. Operating principle

The cleaner is independent from the filtration system and can, once charged, operate autonomously. It finds the best route to move around and clean the areas of the pool for which it has been designed. Debris are sucked in and stored in the cleaner's filter.

The cleaner can be used:

- By starting a cycle with the cursor on the rear of the cleaner, or
- Via a smartphone or a tablet compatible with the iAquaLink™ app (see "3. Using the iAquaLink™ app").

2.2. Pool preparation



- **This product is intended to be used in in-ground or above ground with rigid walls pools. Do not use it in pools which may be easily dismantled.**
- **DO NOT use an extension cord.**

The appliance must operate in pool water with the following properties:

Water temperature	Between 10°C and 35°C
pH	Between 6.8 and 7.6
Chlorine	< 3 mg/l

- When the pool is dirty, especially when commissioning, remove the largest debris using a net in order to optimise the appliance's performances.
- Remove any thermometers, toys, and other objects that might damage the appliance.

2.3. Charging the cleaner



- **Only use the charger supplied.**
- **Do not leave the cleaner drained of charge.**
- **Make sure the cleaner is fully charged before winterising.**
- **Do not charge the cleaner below 5°C and above 35°C.**
- **Avoid exposing the cleaner to direct sunlight.**

To charge the cleaner:



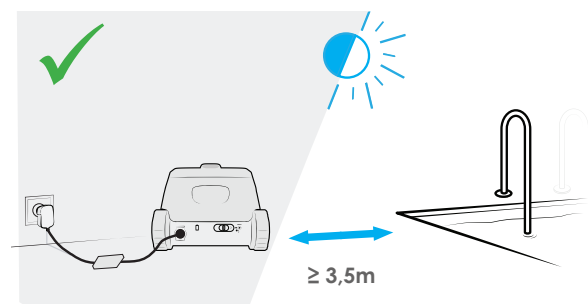
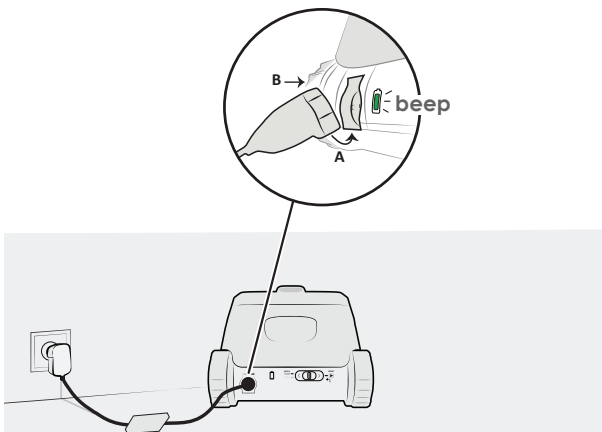

1. Slightly tilt and insert the bottom part of the connector first (A), and then insert the top part (B).
2. Connect the charger to the mains outdoors at least 3.5 m away from the pool.
3. Check that the cleaner is charging correctly: the LED blinks, the cleaner beeps, and the tracks rotate when the charger is connected. (see "2.5. Description of the indicators").
4. Charging stops automatically as soon as the cleaner is fully charged. Once the cleaner is unplugged from the charger, LEDs turn off after 5 minutes.



2.4. Description of the interface

The interface located on the back of the cleaner allows you to start a cycle, and provides information on cleaner, battery, and connectivity status.

Additional information can also be accessed from the app, see "3. Using the iAquaLink™ app".

Function	
Keys	
	Cursor (start a cycle, see "2.6. Starting a cleaning cycle")
Indicator lights	
	Battery status
	Cleaner status
	Wi-Fi connection status



When all of the indicators are off, the cleaner is on standby. Slide the cursor to the left or to the right to wake up the cleaner. If this does not work, recharge the cleaner (the cleaner goes into deep sleep after 8 days of inactivity or when the battery is too low).

2.5. Description of the indicators

The indicator light on the back of the cleaner gives you information on the cleaner and battery status.



When the LED is off, the cleaner is on standby. Push the slider to wake it up. If this has no effect, plug the cleaner back to the charging cable.





→Blinking indicator



→ Indicator on







Cleaner status indicator

Indicator light	Meaning
 Blue	Ready for immersion
 Blue	Cycle in progress
 Red	Cleaner error, see "5.3.1. Cleaner error"





Charge indicator

Indicator light	Meaning
 Green	Charged: ready for use, fully charged
 Green	Charging (<5h): ready to run a complete cycle
 Orange	Partially charged: can be used (cycle will be shorter)
 Orange	<ul style="list-style-type: none"> • If the cleaner is connected to the charger: Charging • If the cleaner is disconnected from the charger: Needs to be recharged and cannot be used
 Red	Battery error, see "5.3.2. Battery error"



Connectivity indicator

Indicator light	Meaning
Off	Not connected to Wi-Fi
 Blue	Connecting
 Blue	Connected to Wi-Fi

2.6. Starting a cleaning cycle



In order to avoid any risk of injury or material damage, follow the instructions below:

- Bathing is prohibited when the appliance is in the pool.
- Do not use the appliance during a shock chlorination. Wait until the chlorine level has reached the recommended value before immersing the cleaner.

To start the cleaning cycle:

1. Wait until the cleaner is charged ( steady or flashing green) to start a cycle.
2. Once charged, disconnect it from the charger and take it to the pool.
3. Start the cycle, see "2.6.1. Starting the cleaning cycle".
4. Immerse the cleaner, see "2.6.2. Immersing the cleaner".

2.6.1. Starting the cleaning cycle

- Slide the cursor on the rear of the cleaner to the right to start the cycle.
- The indicator  blinks while waiting for the cleaner to be immersed.

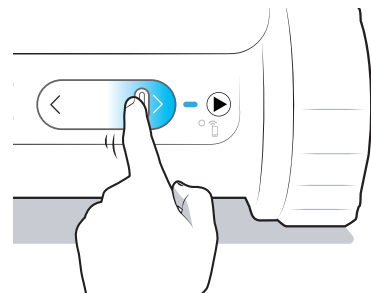

Tip: To improve cleaning performance



At the start of the bathing season, run several cleaning cycles (after removing the large debris with a net). Regular use of the cleaner (without exceeding 3 cycles per week) means that your pool will always be clean and the filter less clogged if you have the dual filtration. We recommend running a few cycles without the fine debris filter to perform a rough clean, see "4.2. Cleaning the filter" to disassemble the filters.

2.6.2. Immersing the cleaner

After a cycle is started (slider pushed to the right, green LED on) you have 5 minutes to put the cleaner in the water. Otherwise you must start over.

1. Place the cleaner into the water and hold it there while moving it slightly in all directions so that the air inside it comes out.
2. Let the cleaner sink to the bottom of the pool. The cycle will start at the latest 40 seconds after it detects that it is in water.

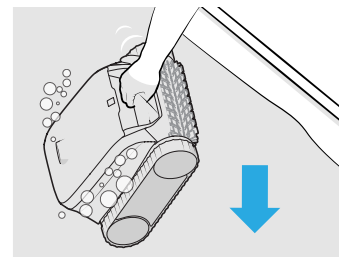

2.7. Removing the cleaner from the water



- Using the pole, you can remove the cleaner during the cycle and the cleaner will stop automatically once it is out of the water.
- At the end of a cycle, the cleaner always stops at the foot of a side.

There are 3 ways to remove the cleaner from the water:

- Using the Tap & Lift™ system
- Using the hook
- Using the iAqualink app

2.7.1. Using the Tap & Lift™ system

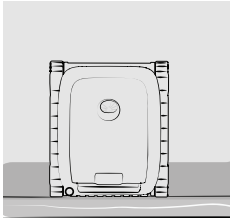
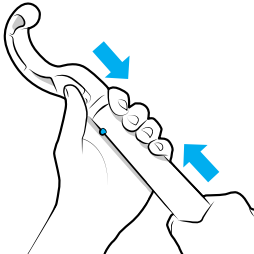
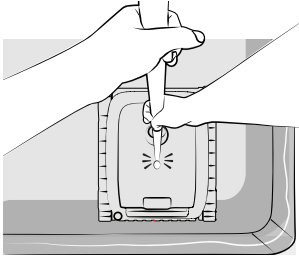
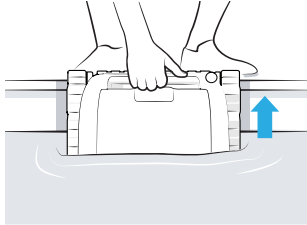
<p>1. The cleaner waits at the bottom of a wall.</p> 	<p>2. Fasten the hook (supplied) to the end of a pool pole (not supplied).</p> 	<p>3. Tap once on the cleaner cover so that the cleaner climbs up to the waterline. There may be a delay between the tap and cleaner movement. If the Tap & Lift™ system does not work, try tapping on another area of the cleaner.</p> 	<p>4. Use the handle to remove it from the water. The cleaner expels water through a rear jet to make it lighter.</p> 
---	---	---	--

Note: Depending on the position of the cleaner at the end of the cycle, you can also activate the Tap & Lift by tapping on the handle.

2.7.2. Using the hook

After a period of inactivity of more than 8 days, the cleaner goes into deep sleep. Remove it from the water using the hook, as explained below.

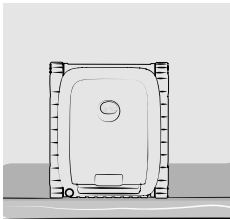
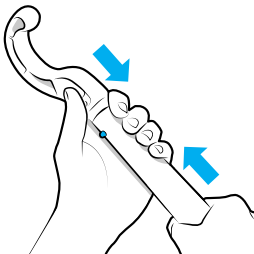
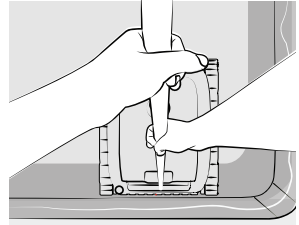
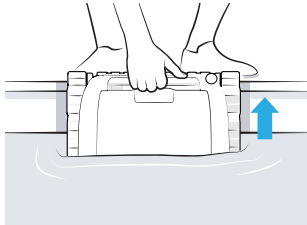
<p>1. The cleaner waits at the bottom of a wall.</p> 	<p>2. Fasten the hook (supplied) to the end of a pool pole (not supplied).</p> 	<p>3. Hook onto the front handle and lift the cleaner to the surface.</p> 	<p>4. Use the handle to remove it from the water.</p> 
--	--	--	---

2.7.3. Using the iAquaLink™ app

1. When Push notifications have been allowed (iAqualink™ app phone's settings), the cleaner warns you that the cycle is coming to an end. From this time on and during the last ten minutes of the cycle, the cleaner will successively climb the various sides and wait at the waterline until it is recovered using the handle.

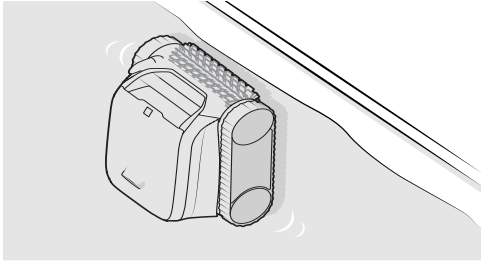

2. Use the handle to take it out of the water. The cleaner expels water through a rear jet to make it lighter.

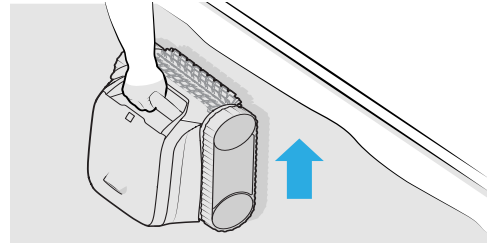

3. Using the iAquaLink™ app

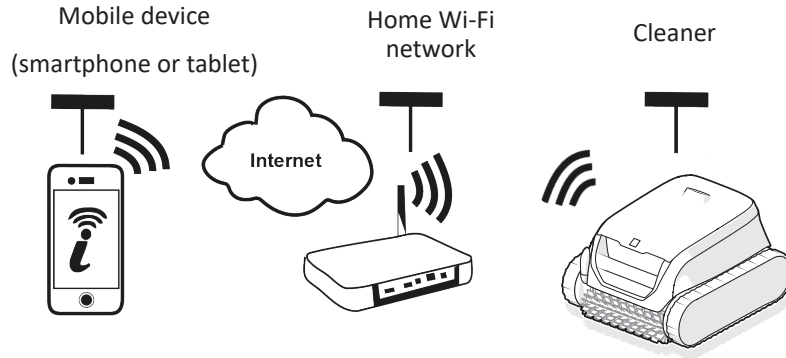

The iAquaLink™ app is available for iOS and Android systems.

3.1. First-time cleaner configuration

EN

Before you install the app, you must:



- First charge the cleaner,
- Use a Wi-Fi-enabled smartphone or tablet,
- Use a Wi-Fi network with a signal that is powerful enough to connect to the cleaner: It must be possible to detect the Wi-Fi signal where the cleaner is used. If this is not the case, a technical solution must be provided to amplify the existing signal.
- Have your home Wi-Fi network password at the ready.

Download the iAquaLink™ app from the App Store (iOS) or Google Play Store (Android).

1. Log in or register.



2. Press the + icon to add a new appliance and follow the instructions in the app.

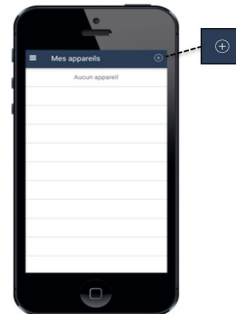

3. Follow the steps displayed in the app. When required, slide the cursor to the right and maintain it for 10 seconds, until the  indicator blinks to activate the Bluetooth™.

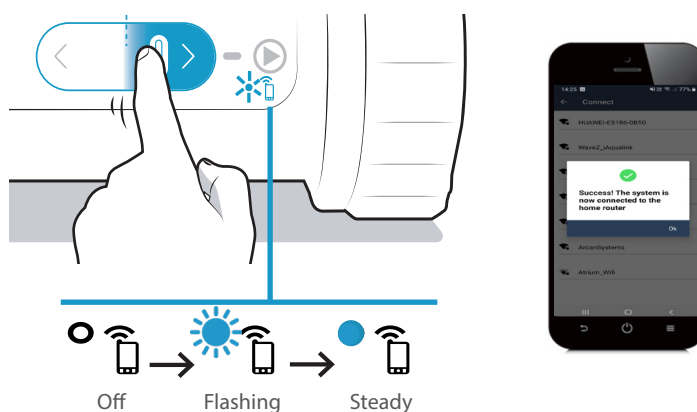

- A message is displayed on-screen to show that the Wi-Fi connection has been correctly established between the cleaner and the home router. (*)
- The  indicator on the rear of the cleaner comes on.



(*): If an error message appears or if the connection still isn't made, refer to the table "5.4. Troubleshooting the connection to the iAqualink™ app".

3.2. Functions available in the iAqualink™ app



When the cleaner is in the water, iAqualink™ app functions are no longer available.

When the cleaner is out of the water, the app allows:

- **Starting a cycle.**
- Accessing the **troubleshooting assistance functions** via errors returned : press the warning symbol  to display the troubleshooting solutions, see "5.3. User alerts".
- **Easier removal from the pool:** When Push notifications have been allowed (iAqualink™ app phone's settings), the app informs you when the cleaner is waiting to be removed at the waterline of the pool (during the last minutes of the cycle).
- Informing you of the cleaner **charge level**.



Charged: ready for use



Charging: ready for use



Charging



Partially charged

Press the  icon to access certain information on the cleaner at any time (serial number, etc.) via the Settings Menu and access.

4. Maintenance



Tip: To ensure the longest possible lifetime for the cleaner

Inspect all of the parts for which servicing is detailed in this chapter once a month.

4.1. Cleaning the cleaner

The appliance must be cleaned regularly using clean or slightly soapy water. Do not use solvents.

- Rinse the appliance thoroughly with clean water.
- Do not let your appliance dry in the sun by the pool.

4.2. Cleaning the filter



- The cleaner's performance may be reduced if the filter is full or dirty.
- Clean the filter regularly with clean water for efficient pool cleaning.

EN

1. Open the cleaner.

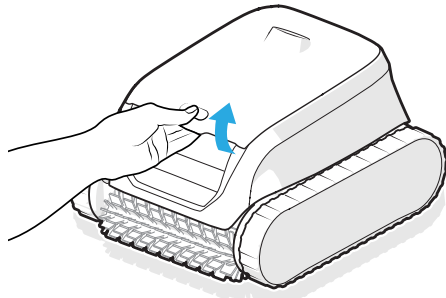

2. Remove the filter.

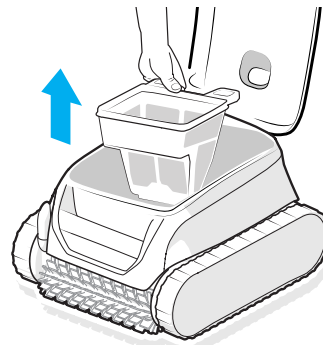

3. Separate the filters (*)

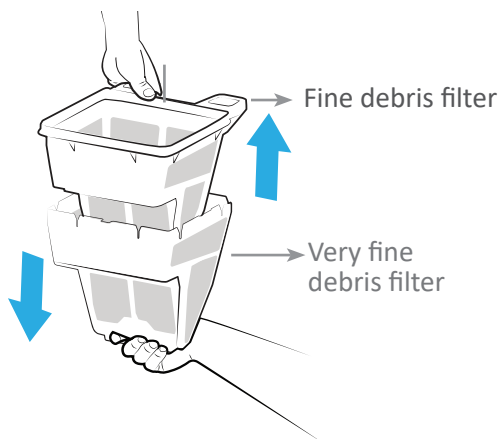

4. Rinse carefully with clear water.

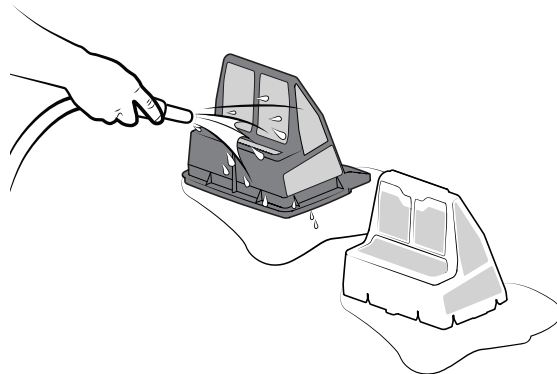

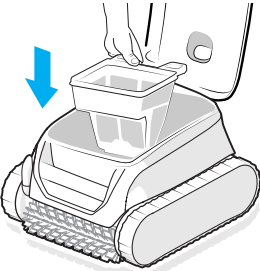
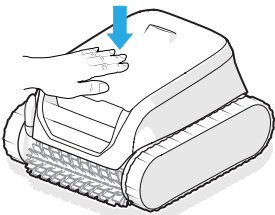
5. Put the filter back in the cleaner.	6. Close the cleaner's cover.
	

* Depending on the model



Tip: If the filter is clogged

Clean the filter with an acidic solution (such as spirit vinegar) at least once a year. The filter may clog if not used for several months (winterising period).

4.3. Cleaning the brush



The performance of the appliance may diminish if the brush is too dirty or if debris or objects are trapped inside.

1. Clean the brush in clean water as soon as the appliance is removed from the pool after each cleaning cycle. Do not wait for the debris to dry.
2. Remove any object or debris trapped in the brush.

4.4. Cleaning the cover seal



Appliance performance may diminish if debris (mainly sand) becomes trapped under the cover seal, making it impossible to maintain the necessary waterproofing.

Clean the cover seal in clean water as soon as the appliance is removed from the pool after each cleaning cycle. Do not wait for the debris to dry.



Tip: To preserve the integrity of the cleaner and guarantee optimum performance:

- The filter and brush should be replaced every two years,
- Checking the wear indicator on the tracks is recommended. Replace the tracks as soon as the indicator is reached.

4.5. Cleaning the propeller



To avoid serious injury:

- Wear gloves when maintaining the propeller .
- Always dry the appliance before cleaning the propeller and clean the propeller in a dry area.
- Ensure the cleaner is turned off before performing maintenance.

1. Slide the cursor to the left for 20 seconds to turn off the cleaner. No indicator should light up.

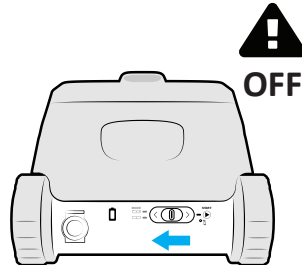

2. Open the filter access hatch by pressing on the lock.

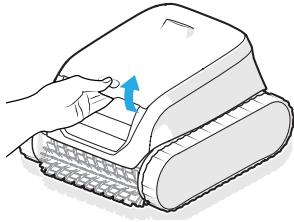

3. Remove the filter.

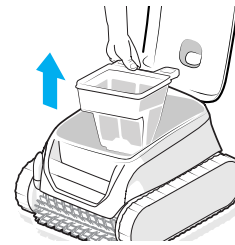

4. Unscrew the flow guide by hand. When first removed, it may be necessary to loosen it with a screwdriver.

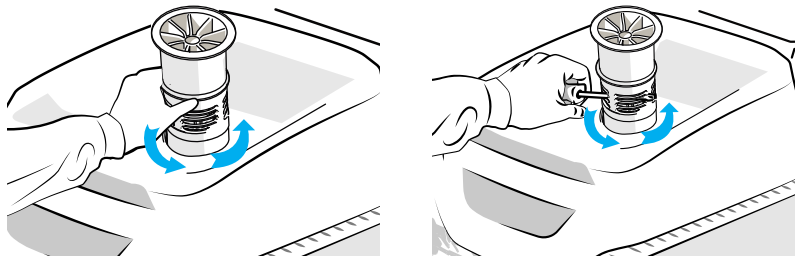

5. Remove the flow guide by lifting it.

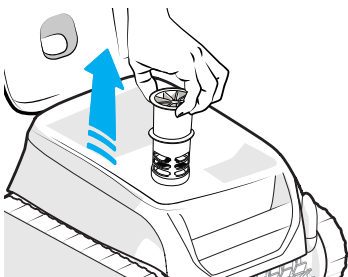

6. Put on a pair of gloves and pull the propeller, holding it firmly to take it out.

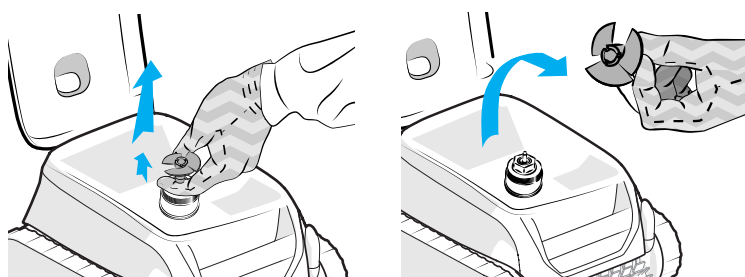

7. Remove all debris (leaves, stones, etc.) which may be blocking the propeller.

8. Charge the cleaner to wake it up. See "2.3. Charging the cleaner"



Once cleaning is finished, put on a pair of gloves and put the flow guide back in, screwing it in by hand, then firmly push the propeller back in place. Refit the filter.

4.6. Replacing the brush

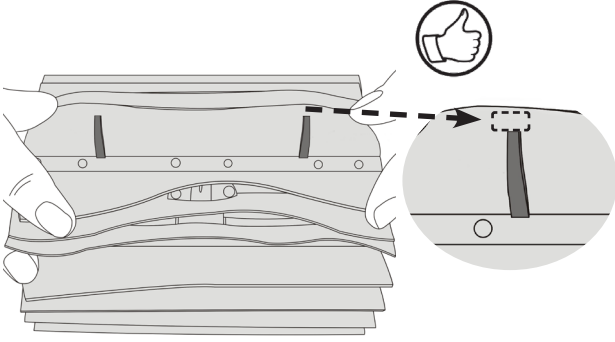
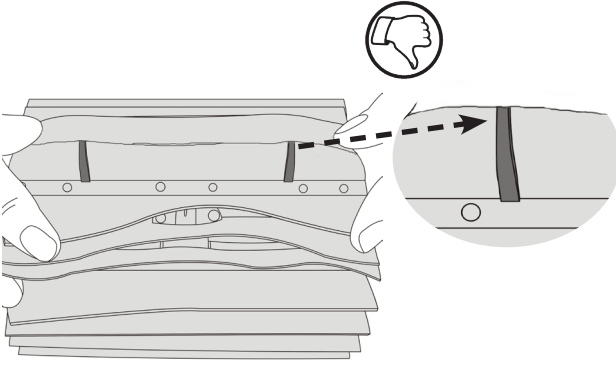
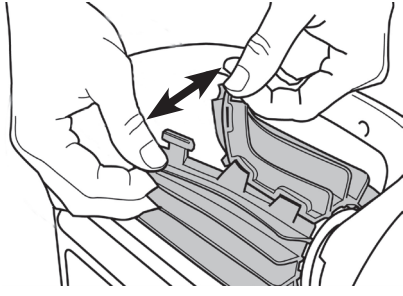
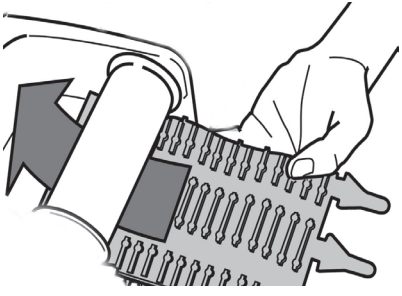
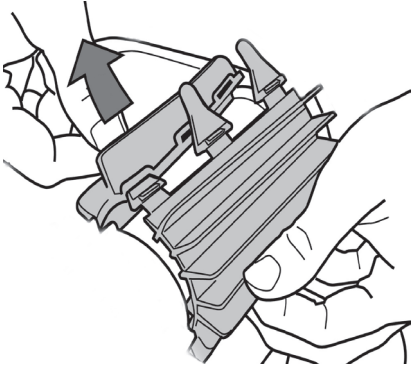
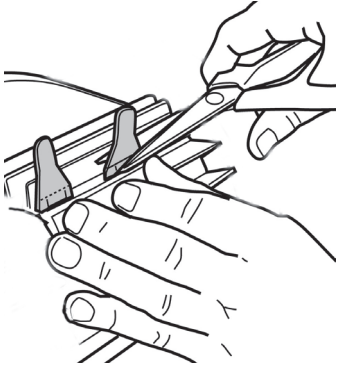
<p>1. The brush is equipped with wear indicators; the distance between the indicators and the end of the brush indicates whether the brush is in good condition.</p> 	<p>2. When the wear indicators appear, the brush is worn and should be replaced.</p> 
<p>3. To remove the worn brush, remove the tabs from the holes in which they are fixed.</p> 	<p>4. To fit the new brush, start by fitting the side without tabs under the brush holder.</p> 
<p>5. Roll the brush around its support, slide the tabs into the attachment holes and pull on the end of each tab until its edge passes through the slit.</p> 	<p>6. Cut the tabs using a pair of scissors for them to be below flap level.</p> 

4.7. Winterising



- **DO NOT** leave the cleaner uncharged before winterising.
- **DO NOT** leave cleaner in water when not in use.
- **DO NOT** expose cleaner to fire, excessive temperatures, ignition sources, or pool and spa chemicals.
- Store all the elements away from sunlight, humidity and bad weather. Temperature range for storing the elements: 5 - 20°C
- Store out of reach of children and pets.

Before winterising, fully charge the cleaner to preserve the life of the battery: the  indicator changes to steady green as soon as the cleaner is fully charged. The cleaner must be recharged before it is used for the first time next season.

5. Troubleshooting

If a problem occurs, before you contact your retailer, please carry out these few simple checks using the following tables.







If the problem persists, contact your retailer.



: Actions to be performed by a qualified technician only



5.1. Appliance behaviour

Part of the pool is not correctly cleaned	<ul style="list-style-type: none"> Repeat the immersion steps (see § "2.6. Starting a cleaning cycle"), varying the immersion location until you find the right place in the pool. The filter is full or dirty: clean it (see "4.2. Cleaning the filter"). The robot was not fully charged when starting the cycle so cycle has been shortened.
The appliance does not stay firmly on the pool floor or floats	<ul style="list-style-type: none"> There is still air in the appliance's casing. Repeat the immersion operations (see § "2.6. Starting a cleaning cycle"). The filter is full or dirty: clean it (see "4.2. Cleaning the filter"). If the filter remains clogged despite cleaning: replace it. There are tiny bubbles all over the outside of the appliance: <ul style="list-style-type: none"> - And the water level is below the skimmers: adjust the water level. - And the water level is at the skimmers level: the plumbing is over oxygenated. Contact your retailer  The propeller is damaged. Contact your retailer 
The appliance does not climb or no longer climbs the walls	<ul style="list-style-type: none"> In Floor/Walls/Waterline mode, the cleaner does not systematically climb the walls. The frequency varies during the cycle. The filter is full or clogged: clean it with fresh water. If the filter is clogged, clean it with an acidic solution (spirit vinegar, for example). Replace the filter if necessary. In case of Dual filtration, try to use the fine debris filter (black) only. If it helps the appliance to climb, the filter needs to be replaced. The tracks are slack: contact your retailer to replace them  Clean the check valve without removing it. Even though the water seems clear, microscopic algae are present in your pool. They are not visible to the naked eye, and they make the walls slippery and prevent the appliance from climbing. Carry out shock chlorination and slightly reduce the pH. Do not leave the appliance in the water during shock treatment.
The appliance does not collect debris	<ul style="list-style-type: none"> The filter is full or dirty: clean it (see "4.2. Cleaning the filter"). If the filter remains clogged despite cleaning: replace it. Debris / objects are stopping the filter valve from closing: contact your retailer  Debris / objects are getting trapped and are not being collected: Clean the brush regularly. Debris (mainly sand) is getting trapped in the cover seal: Clean the cover seal. Clean it after every cycle.
The appliance does not move on start-up.	<ul style="list-style-type: none"> Check that the cleaner is charged (the battery indicator is green). Check that a cleaning cycle has been launched and that the lights are on.
The two filters will not come apart (depending on the model)	<ul style="list-style-type: none"> Grasp the underside of the grey filter with one hand and pull the handle of the black filter with the other one. An object / debris is jammed between the two filters stopping them from coming apart: Remove it.
The appliance stays upright at the end of a cleaning cycle	<ul style="list-style-type: none"> There is too much air in the cleaner cover. Put the cleaner back down before starting a cycle.

All indicator lights are off	<ul style="list-style-type: none"> • The cleaner is asleep: slide the cursor to the left or right to wake it up. • If this does not work, recharge the cleaner. • If the lights remain off when the cleaner is connected to the charger, contact the dealer 
Tap & Lift: there is a delay between the tap and the cleaner movement	<ul style="list-style-type: none"> • The cleaner wakes up a few seconds after tapping and climbs the wall facing it.

If the problem continues contact your retailer: 

5.2. Charger behaviour

Cleaner is ON but does not react while operating	<ul style="list-style-type: none"> • Check that the cleaner is charged (the battery indicator is blinking or steady green). • Check that the slider is sliding properly to its middle position then going back to its initial position. • Propeller should turn ON intermittently to sense water. If not, make sure no debris are locking propeller (see "4.5. Cleaning the propeller"). • Cleaner's LED turns GREEN, but propeller does not turn at all: contact your retailer 
Cleaner does not turn ON when starting up the cycle	<ul style="list-style-type: none"> • Cleaner turns OFF after a long time of inactivity, plug back the charger to wake it up, then it is ready for a cycle if battery is charged. • Battery is fully discharged, plug on charger for a complete charging cycle.
Cleaner is not charging	<ul style="list-style-type: none"> • Make sure the charger's LED turns green when plugged in without the cleaner. If not, check power supply (unplug/plug), or replace the charger. • Make sure the charger's LED turns red when cleaner is connected to it. If not, check: <ul style="list-style-type: none"> - The condition of the wire - if damaged, replace indoor charger - The condition of the charger output plug - if there are signs of corrosion on contacts, clean them when unplugged or replace the charger. - The condition of the cleaner's contacts - if there are signs of corrosion on the pins, clean them with a small brush. If the issue persists after cleaning the charge port, contact your retailer. • Make sure the cleaner's LED does blinks orange or green when connected to the charger for charging. If not, contact your retailer 

If the problem continues contact your retailer: 



5.3. User alerts

The indicators on the rear of the cleaner blink to report an alert to the user. Find which indicator is blinking and apply the suggested troubleshooting solutions. User alerts are also accessible from the iAquaLink™ app.

Clearing an error code from the iAquaLink™ app:

After following the troubleshooting solutions, press **Clear Error**.

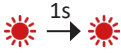
5.3.1. Cleaner error

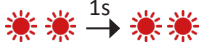
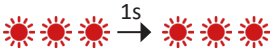
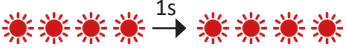

LED	Blinking red	Description	Solutions
		Safety Shut-off Communication error	<ul style="list-style-type: none"> The cleaner is in safe state. The cleaner board is under power but does not respond. Contact your retailer 
		Traction motor right Traction motor left Drive motor consumption right Drive motor consumption left	<ul style="list-style-type: none"> Check that debris is not preventing the brush or tracks from moving freely. Rotate each wheel by a quarter of a turn in the same direction until it rotates smoothly. Repeat turning wheels in the opposite direction until rotation is smooth. If this fails to solve the problem, contact your retailer for a full diagnosis.
		Cleaner out of the water	<ul style="list-style-type: none"> Clean the filter thoroughly. Put it back in the water, shaking to release the air bubbles. Restart the cycle. If this fails to solve the problem, contact your retailer for a full diagnosis.
		Pump motor	<ul style="list-style-type: none"> Be careful to force the appliance to stop before cleaning the propeller: when the cleaner is disconnected from the charger, hold the cursor to the left until all the indicators go out (about 20 seconds). Check that the cleaner is completely off by moving the cursor : no indicator should light up. Then, check that no debris or hair is blocking the propeller. Cleaning must take place out of the water and the cleaner must be placed on a dry surface. Clean the filter thoroughly. If this fails to solve the problem, contact your retailer for a full diagnosis.
		Firmware Update Error	<ul style="list-style-type: none"> The cleaner turns off because the battery is too low or the Wi-Fi is disconnected for more than 60 minutes. Fully turn off the cleaner for at least 1 min and restart the cleaner by charging it. Keep the cleaner on charge. Check that the cleaner is connected to the Wi-Fi network (the blue LED is on and steady). If the indicator is not steady, open the iAquaLink™ app, select the cleaner and click on "Update".

If the problem continues contact your retailer: 

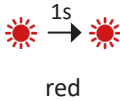
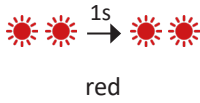
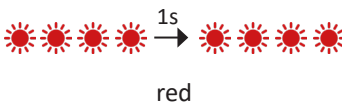

If the cleaner stops before the end of its cycle but no indicator is blinking when it is removed from the water, recharge the cleaner so that the indicator will start to blink.

5.3.2. Battery error

LED	Blinking	Display in the iAquaLink™ app	Solutions
	 red	Battery Error	<ul style="list-style-type: none"> The battery block is faulty and must be replaced. Disconnect the charger. Isolate the cleaner outside, away from direct sunlight, + 2m from a building. Contact your retailer for information on how to transport the complete cleaner to a Fluidra Service Center.
	 red	Charging Error (Too hot) Charging Error (Too cold)	<ul style="list-style-type: none"> The temperature detected at the charger location is outside of the recommended temperature range for recharging the cleaner (5°-35°C): Change the charging location.
	 red	Charging error	<ul style="list-style-type: none"> Check if there are signs of corrosion on the charging port or the charger, clean them with a small brush. If the charger is still faulty, contact your retailer 





If the problem continues contact your retailer: 

Safety Warnings



- If the battery shows signs of damage, overheating, leakage, or water intrusion, do not plug in the charger, do not manipulate the battery, and contact your retailer.
- Be sure the LED on the cleaner turns on when you plug in the charger. If not, disconnect the charger and see Troubleshooting.
- If everything is ok and the charging LED is red or still does not turn on, unplug the cleaner and follow the instructions above for one blinking red light.

5.4. Troubleshooting the connection to the iAquaLink™ app



Connectivity status	Possible causes	Solutions
<ul style="list-style-type: none"> The LED  is off. The LED  is on but the Wi-Fi connection is non-existent (or spotty). The "Connection Error" message is displayed on the screen in the iAquaLink™ app. A red dot appears in the "My appliances" list 	<ul style="list-style-type: none"> Appliance not charged Appliance not connected to Wi-Fi and/or internet connection lost Weak Wi-Fi signal* 	<ul style="list-style-type: none"> Check the internet connection - the network may be down. Ensure that you have a sufficiently strong Wi-Fi signal. There are several ways to check the strength of the Wi-Fi signal: <ul style="list-style-type: none"> Unplug the home Wi-Fi router, then plug it back in. Using a laptop, go into Configuration Panel to see the status of your network connections. Check the strength of the Wi-Fi network signal on a laptop. Install the iAquaLink™ app, using a smartphone or tablet. Check the strength of the Wi-Fi network signal. If the Wi-Fi network is weak, install a Wi-Fi extender. Use an app dedicated to analysing the Wi-Fi connection: several are available in iOS or Android. On first set-up, place the cleaner as close as possible to the home Wi-Fi router then repeat the configuration steps (see "3.1. First-time cleaner configuration"). If the  LED does not stop blinking, install a Wi-Fi extender. If the dot is red when the cleaner is charged, the connection is working and the LED is on steady, refresh the screen (by swiping downwards). When the dot turns green: The appliance is ready for use.
<ul style="list-style-type: none"> The  LED is blue and blinks quickly. A message is displayed in the app. 	<ul style="list-style-type: none"> A software update is in progress. 	<ul style="list-style-type: none"> Wait for the update to complete.

***There may be several reasons for a weak Wi-Fi signal**

- The distance between the router and cleaner,
- The type of router (box),
- The number of walls separating the router and the cleaner,
- The Internet service provider,
- etc.

AVERTISSEMENTS

AVERTISSEMENTS GÉNÉRAUX

- Le non-respect des avertissements pourrait causer des dommages à l'équipement de la piscine ou entraîner de graves blessures, voire la mort.
- Seule une personne qualifiée dans les domaines techniques concernés (électricité, hydraulique ou frigorifique), est habilitée à faire la maintenance ou la réparation de l'appareil. Le technicien qualifié intervenant sur l'appareil doit utiliser/porter un équipement de protection individuel (tels que lunettes de sécurité, gants de protection, etc...) afin de réduire tout risque de blessure qui pourrait survenir lors de l'intervention sur l'appareil.
- Avant toute intervention sur l'appareil, s'assurer que celui-ci est hors tension et consigné.
- L'appareil est destiné à un usage spécifique pour les piscines et spas ; il ne doit être utilisé pour aucun autre usage que celui pour lequel il a été conçu.
- Cet appareil n'est pas prévu pour être utilisé par des personnes (y compris les enfants) dont les capacités physiques, sensorielles ou mentales sont réduites, ou des personnes dénuées d'expérience ou de connaissance, sauf si elles ont pu bénéficier, par l'intermédiaire d'une personne responsable de leur sécurité, d'une surveillance ou d'instructions préalables concernant l'utilisation de l'appareil. Il convient de surveiller les enfants pour s'assurer qu'ils ne jouent pas avec l'appareil.  
- Cet appareil peut être utilisé par des enfants âgés d'au moins 8 ans et par des personnes ayant des capacités physiques, sensorielles ou mentales réduites ou dénuées d'expérience ou de connaissance, s'ils (si elles) sont correctement surveillé(e)s ou si des instructions relatives à l'utilisation de l'appareil en toute sécurité leur ont été données et si les risques encourus ont été appréhendés. Les enfants et les animaux domestiques ne doivent pas jouer avec l'appareil. L'appareil n'est pas un jouet. Le nettoyage et l'entretien par l'utilisateur ne doivent pas être effectués par des enfants sans surveillance.
- La charge de l'appareil doit être conforme à la norme IEC / HD 60364-7-702 et aux règles nationales requises pour les piscines. En cas de doute, consulter le revendeur.
- L'installation de l'appareil doit être réalisée conformément aux instructions du fabricant et dans le respect des normes locales et nationales en vigueur. L'installateur est responsable de l'installation de l'appareil et du respect des réglementations nationales en matière d'installation. En aucun cas le fabricant ne pourra être tenu responsable en cas de non-respect des normes d'installation locales en vigueur.
- Pour toute autre action que l'entretien simple par l'utilisateur décrit dans cette notice, le produit doit être entretenu par un professionnel qualifié.
- En cas de dysfonctionnement de l'appareil : ne pas tenter de réparer l'appareil par vous-même et contacter un technicien qualifié. Le fabricant du produit n'est pas tenu responsable des dommages causés par l'utilisation de pièces de rechange ou d'accessoires non autorisés.
- Se référer aux conditions de garantie pour le détail des valeurs de l'équilibre de l'eau admises pour le fonctionnement de l'appareil.
- Toute désactivation, élimination ou contournement de l'un des éléments de sécurité intégrés à l'appareil annule automatiquement la garantie, tout comme l'utilisation de pièces de remplacement provenant d'un fabricant tiers non autorisé.
- Ne pas vaporiser d'insecticide ou autre produit chimique (inflammable ou non-inflammable) vers l'appareil, il pourrait détériorer la carrosserie et provoquer un incendie.
- Ne pas toucher le ventilateur ou les pièces mobiles et ne pas insérer d'objets ou vos doigts à proximité des pièces mobiles lorsque l'appareil est en fonctionnement. Les pièces mobiles peuvent causer des blessures sérieuses voire la mort.

AVERTISSEMENTS LIÉS À DES APPAREILS ÉLECTRIQUES

- L'alimentation électrique de la station de charge de l'appareil doit être protégée par un Dispositif de protection à courant Différentiel Résiduel (DDR) de 30 mA dédié, en conformité avec les normes en vigueur du pays d'installation. S'il n'est pas possible de vérifier que le circuit est protégé par un DDR, contacter un électricien qualifié.
- Ne pas utiliser de rallonge pour brancher la station de charge ; connecter la station directement à un circuit d'alimentation adapté.
- Avant toute opération, vérifier que :
 - La tension d'entrée requise indiquée sur la plaque signalétique de la station de charge correspond à la tension d'alimentation secteur ;
 - Le service d'alimentation secteur est compatible avec les besoins en électricité de l'appareil et est correctement mis à la terre.
 - La fiche (le cas échéant) est compatible avec la prise.
- En cas de fonctionnement anormal, ou de dégagement d'odeur de l'appareil, l'arrêter immédiatement, retirer l'appareil de sa station de charge le cas échéant et contacter un professionnel.
- Avant d'opérer tout entretien ou maintenance sur l'appareil, vérifier qu'il est mis hors tension, qu'il est entièrement déconnecté de la station de charge et que tout autre équipement ou accessoire connecté à l'appareil est également déconnecté du circuit d'alimentation.
- Si le câble d'alimentation est abîmé, il ne doit être remplacé que par le fabricant, un représentant autorisé ou un atelier de réparation.
- Avant de connecter l'appareil à la station de charge, vérifier que bloc de raccordement ou la prise d'alimentation à laquelle l'appareil sera connecté est en bon état et qu'il n'est pas endommagé ni rouillé.
- Par temps orageux, déconnecter l'appareil de l'alimentation électrique pour éviter qu'il ne soit endommagé par la foudre.
- L'appareil contient des aimants et des composants qui émettent des champs électromagnétiques. Les aimants et les champs électromagnétiques peuvent interférer avec les stimulateurs cardiaques, les défibrillateurs et autres appareils médicaux. Maintenir une distance de sécurité entre le dispositif médical et l'appareil. Consulter un médecin ou le fabricant du dispositif médical pour obtenir des informations spécifiques. Si l'appareil interfère avec un stimulateur cardiaque, un défibrillateur ou tout autre dispositif médical, maintenir la distance suffisante avec l'appareil pour que celui-ci ne crée pas d'interférences lors de son utilisation.

AVERTISSEMENTS LIÉS À DES APPAREILS ÉLECTRIQUES SUR BATTERIE

- Ne pas utiliser de bloc batterie, de nettoyeur ou de station de charge endommagé ou modifié. Les batteries endommagées ou modifiées peuvent présenter un comportement imprévisible pouvant entraîner un incendie, une explosion ou un risque de blessure.
- Ne pas manipuler le nettoyeur ni la station de charge en cours de chargement si vous êtes mouillé ou ne portez pas de chaussures.
- Ne pas essayer de nettoyer les pales lorsque le nettoyeur est dans l'eau ou placé sur une surface mouillée. Cela peut causer de graves blessures.
- Recharger uniquement avec la station de charge indiquée par le fabricant. L'utilisation d'une station de charge prévue pour un autre type de batterie peut entraîner un risque d'incendie.
- N'exposer pas le nettoyeur à une température ambiante inférieure à 0°C et supérieure à 50°C.
- Ne pas exposer la station de charge ou le nettoyeur au feu ou à une température excessive. L'exposition au feu ou à une température supérieure à 65 °C peut entraîner une explosion.
- L'appareil doit être chargé à une température entre 5 et 35 °C.
- Suivre toutes les instructions de charge et ne pas charger l'appareil fonctionnant sur batterie en dehors de la plage de température précisée dans les instructions. Une charge incorrecte ou à une température en dehors de la plage spécifiée peut endommager la batterie et augmenter le risque d'incendie.
- La station de charge peut être utilisée en intérieur, dans un espace sec et bien ventilé, ou en extérieur dans un espace sec, à l'abri de la lumière, hors de portée des enfants, à l'écart de sources de chaleur et des produits chimiques de piscine.

- Ne jamais essayer d'ouvrir la station de charge.
- La batterie installée est une batterie rechargeable Li-ion. Ne jamais tenter de la démonter ou de la remplacer. Une batterie peut causer un court-circuit et entraîner de graves brûlures.
- Éviter tout contact entre les fils ou éléments métalliques pouvant entraîner des étincelles et court-circuiter la batterie. En cas de fuite de batterie, éviter tout contact avec les liquides qui s'écoulent et contacter un professionnel pour remplacer la batterie. Porter une protection oculaire, des gants et des vêtements de protection lors de la mise au rebut du nettoyeur. En cas de contact de liquide avec la peau et les vêtements, les laver immédiatement et abondamment à l'eau et au savon. En cas de contact de liquide avec les yeux, ne pas se frotter les yeux, les rincer immédiatement à l'eau courante pendant au moins 15 minutes, sans les frotter. Obtenir des soins médicaux dès que possible.

SPÉCIFICITÉS « Robots nettoyeurs de piscine »

- Le robot est conçu pour fonctionner correctement dans une eau de piscine dont la température est comprise entre 10°C et 35°C.
- Afin d'éviter toute blessure ou dommage occasionné au robot nettoyeur, ne pas faire fonctionner le robot en dehors de l'eau.
- Afin d'éviter tout risque de blessure, la baignade est interdite lorsque le robot est dans la piscine.
- Ne pas utiliser le robot lors d'une chloration choc dans la piscine.
- Ne pas laisser le robot sans surveillance pendant une période prolongée.
- Ne pas utiliser par temps de gel.

AVERTISSEMENT CONCERNANT L'UTILISATION D'UN ROBOT DANS UNE PISCINE À REVÊTEMENT LINER

- Avant d'installer le robot, inspecter attentivement le revêtement de la piscine. Si le liner s'effrite ou s'abîme par endroits, que des graviers, des plis, des racines ou de la corrosion apparaissent, ne pas installer le robot avant d'avoir fait réparer ou remplacer le liner par un professionnel qualifié. Le fabricant ne pourra en aucun cas être tenu responsable des dégâts occasionnés au liner.
- La surface de certains revêtements liner à motifs peut s'user rapidement : les motifs et/ou leur couleur peuvent s'abîmer, s'estomper ou disparaître au contact de certains objets (brosses de nettoyage, jouets, bouées, distributeurs de chlore, robot). L'usure des revêtements liner et l'estompement des motifs ne relèvent pas de la responsabilité du fabricant du robot et ne sont pas couverts par la garantie limitée.

AVERTISSEMENT CONCERNANT L'UTILISATION D'UN ROBOT DANS UNE PISCINE EN ACIER INOXYDABLE

- La surface de certaines piscines en acier inoxydable peut se révéler très fragile. La surface de ces piscines peut être endommagée par le frottement naturel des débris contre le revêtement, causé par exemple par les roues, les chenilles ou les brosses des robots, y compris des robots de piscine électriques. L'usure ou les rayures des piscines en acier inoxydable ne relèvent pas de la responsabilité du fabricant du robot et ne sont pas couvertes par la garantie limitée.

Recyclage et Traitement

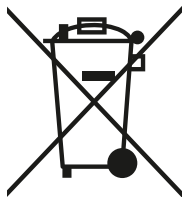

Ce symbole requis par la directive européenne DEEE 2012/19/UE (directive relative aux déchets d'équipements électriques et électroniques) signifie que votre appareil ne doit pas être jeté à la poubelle. Il fera l'objet d'une collecte sélective en vue de sa réutilisation, de son recyclage ou de sa valorisation. S'il contient des substances potentiellement dangereuses pour l'environnement, celles-ci seront éliminées ou neutralisées. Renseignez-vous auprès de votre revendeur sur les modalités de recyclage.

La batterie et le robot doivent être mis au rebut conformément aux exigences locales. La batterie doit être mise au rebut de manière durable et respectueuse de l'environnement, dans des bacs ou des centres de collecte autorisés, conformément à la législation locale. Contacter les autorités locales pour plus d'informations.



- Avant toute action sur l'appareil, il est impératif de prendre connaissance de cette notice d'installation et d'utilisation, ainsi que du livret « Garanties » livré avec l'appareil, sous peine de dommages matériels, de blessures graves, voire mortelles, ainsi que l'annulation de la garantie.
- Conserver et transmettre ces documents pour référence tout au long de la vie de l'appareil.
- Il est interdit de diffuser ou de modifier ce document par quelque moyen que ce soit sans autorisation.
- Les informations contenues dans ce document peuvent être modifiées sans préavis.

SOMMAIRE

1. Informations avant utilisation	5
1.1. Descriptif	5
1.2. Caractéristiques techniques et repérage	6
2. Utilisation	7
2.1. Principe de fonctionnement	7
2.2. Préparation de la piscine	7
2.3. Charger le robot	7
2.4. Description de l'interface	8
2.5. Description des voyants	9
2.6. Starting a cleaning cycle	10
2.7. Sortir le robot de l'eau	11
3. Utilisation de l'application iAquaLink™	13
3.1. Première configuration du robot	13
3.2. Fonctionnalités disponibles dans l'application iAquaLink™	14
4. Entretien	15
4.1. Nettoyage du robot	15
4.2. Nettoyage du filtre	15
4.3. Nettoyage de la brosse	16
4.4. Nettoyage du joint du couvercle	16
4.5. Nettoyage de l'hélice	17
4.6. Changement de la brosse	18
4.7. Hivernage	18
5. Résolution de problème	19
5.1. Comportements de l'appareil	19
5.2. Charger behaviour	20
5.3. Alertes utilisateurs	21
5.4. Aide au diagnostic pour la connexion à l'application iAquaLink™	23



Conseil : pour faciliter le contact avec le revendeur

Noter les coordonnées du revendeur pour les retrouver plus facilement et compléter les informations « produit » au dos de la notice : ces informations seront demandées par le revendeur.

1. Informations avant utilisation

1.1. Descriptif

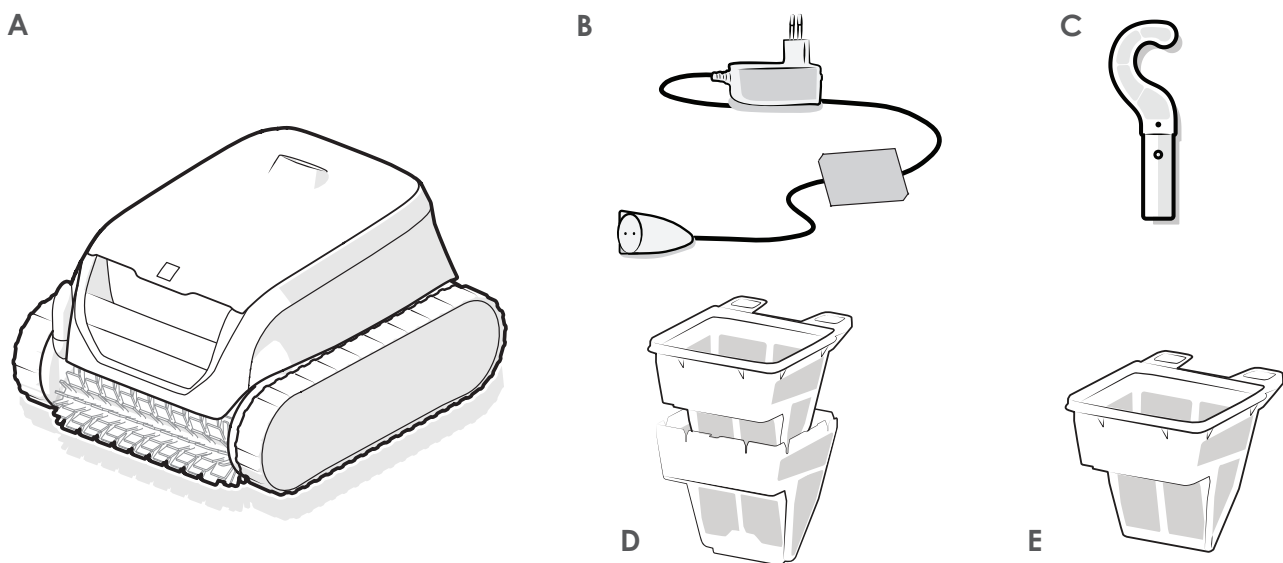

FR

		RF 42XX/OF 42XX
A	Robot	✓
B	Chargeur (pour utilisation en intérieur)	✓
C	Crochet <i>Une perche pour piscine (standard, non-fournie) est nécessaire pour sortir le robot de l'eau.</i>	✓
D	Filtration double (150 / 60µ)	+
E	Filtre simple (150µ)	✓

✓ : Fourni

⊕ : Disponible en option



Bloc d'alimentation amovible (adaptateur externe)

Utiliser UNIQUEMENT le bloc d'alimentation amovible fourni avec cet appareil.

1.2. Caractéristiques techniques et repérage

1.2.1. Caractéristiques techniques

Tension alimentation station de charge	100 - 240 VAC, 50/60Hz, Classe II*	
Tension nominal Robot	25.4 VDC	
Tension de charge	29.4 VDC	
Puissance maximum du chargeur	29,4W**	
Capacité de la batterie	10 Ah / 6.4Ah**	
Puissance nominale du robot	130 W	
Capacité du filtre	3 L	
Dimensions robot (L x P x h)	41 x 42 x 28 cm	
Dimensions emballage (L x P x h)	56 x 56 x 38 cm	
Poids robot	8.9 kg	
Poids emballé	15.5 kg	
Largeur d'aspiration	230 mm	
Profondeur de fonctionnement maximum	4 m	
Indice de protection	Station de charge	IPX5
	Robot	IPX8
Bandes de fréquences	2.412GHz - 2.484GHz	
Puissance d'émission de radiofréquence	20.5 dBm	

*Classe II : appareil ayant une double isolation ou isolation renforcée qui ne nécessite pas de mise à la terre.

** Suivant le modèle

1.2.2. Repérage

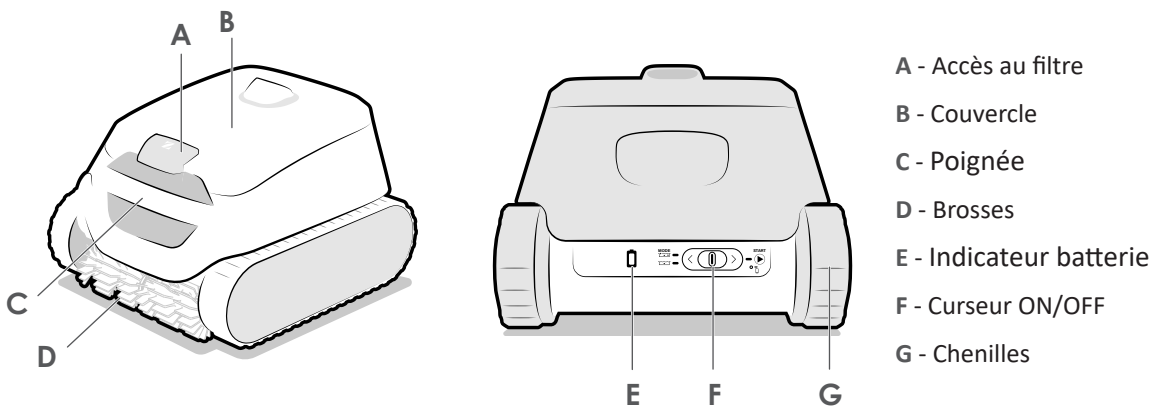

2. Utilisation

2.1. Principe de fonctionnement

Le robot est indépendant du système de filtration et peut, une fois chargé, fonctionner de manière autonome. Il se déplace de façon optimale pour nettoyer les zones du bassin pour lesquelles il a été conçu. Les débris sont aspirés et stockés dans le filtre du robot.

Le robot peut être utilisé :

- En sélectionnant un mode de fonctionnement et en lançant un cycle grâce au curseur à l'arrière du robot,
- Ou grâce à un smartphone ou une tablette compatible avec l'application iAquaLink™ (voir "3. Utilisation de l'application iAquaLink™").

2.2. Préparation de la piscine



- Ce produit est destiné à une utilisation dans des piscines hors-sol et des petites piscines enterrées. Ne pas l'utiliser dans des piscines facilement démontables.
- NE PAS utiliser de câble de rallonge.

L'appareil doit fonctionner dans une eau de piscine dont la qualité est la suivante :

Température de l'eau	Entre 10°C et 35°C
pH	Entre 6.8 et 7.6
Chlore libre	< 3 mg/l

- Lorsque la piscine est particulièrement sale, notamment lors de la mise en service, retirer les très gros débris à l'aide d'une épuisette afin d'optimiser les performances de l'appareil.
- Retirer thermomètres, jouets et autres objets qui pourraient endommager l'appareil.

2.3. Charger le robot



- Utiliser uniquement le chargeur fourni.
- Ne pas laisser le robot complètement déchargé.
- Charger le robot complètement avant de le mettre en hivernage.
- Ne pas charger le robot à des températures en dessous de 5°C et au dessus de 35°C.
- Éviter d'exposer le robot à la lumière directe du soleil.

Pour charger le robot :



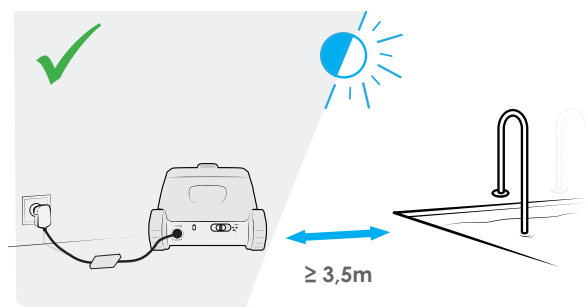
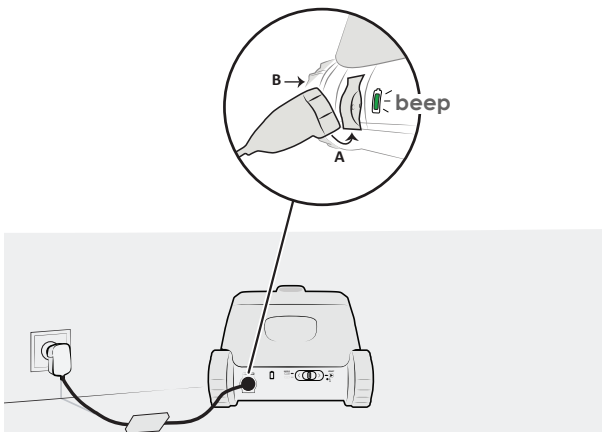

1. Incliner légèrement et insérez d'abord la partie inférieure du connecteur (A), puis insérez la partie supérieure (B).
2. Brancher le chargeur sur secteur en extérieur à au moins 3,5 m de la piscine.
3. Vérifier que le nettoyeur se charge correctement : la LED clignote, le nettoyeur émet un bip et les chenilles tournent lorsque le chargeur est connecté. (voir "2.5. Description des voyants").
4. La charge s'arrête automatiquement dès que le nettoyeur est complètement chargé. Une fois le robot débranché du chargeur, les LED s'éteignent au bout de 5 minutes.



2.4. Description de l'interface

Grâce à l'interface située à l'arrière de l'appareil, il est possible de choisir le mode de nettoyage et de lancer un cycle de nettoyage ainsi que d'obtenir des informations relatives à l'état du robot, à la batterie ou à la connectivité.

Des fonctionnalités supplémentaires sont accessibles depuis l'app, voir "3. Utilisation de l'application iAquaLink™".

Function	
Keys	
	Curseur (lancer un cycle, voir "2.6. Starting a cleaning cycle")
Indicator lights	
	Etat de la batterie
	Etat de la batterie
	Etat de la connexion Wi-Fi



Lorsque tous les voyants sont éteints, le robot est en veille. Glisser le curseur vers la gauche ou vers la droite pour le réveiller. Si cela ne fonctionne pas, replacer le robot sur la station de charge (le robot entre en veille prolongée au bout de 8 jours d'inactivité).

2.5. Description des voyants

Le témoin lumineux situé à l'arrière du nettoyeur vous donne des informations sur le nettoyeur et l'état de la batterie.



Lorsque le voyant est éteint, le nettoyeur est en veille. Pousser le curseur vers le bas pour le réveiller. Si cela n'a aucun effet, rebrancher le nettoyeur au câble de charge.





→ Voyant clignotant



→ Voyant fixe







Voyant d'état du robo

Voyant	Description
 Blue	Prêt à être immergé
 Blue	Cycle en cours
 Red	Erreur Robot, voir "5.3.1. Erreur Robot"





Voyant de charge

Voyant	Description
 Green	Chargé : prêt à être utilisé, charge complète
 Green	En charge (<5h) : prêt à effectuer un cycle complet
 Orange	Partiellement chargé : peut-être utilisé (le cycle sera plus court)
 Orange	<ul style="list-style-type: none">• Si le robot est connecté au chargeur : En cours de charge• Si le robot est débrancher du chargeur : Doit être rechargé et ne peut pas être utilisé
 Red	Erreur Batterie, voir "5.3.2. Erreur Batterie"



Voyant de connectivité

Voyant	Description
Off	Non connecté au Wifi
 Blue	En cours d'appairage
 Blue	Connecté au Wifi

2.6. Starting a cleaning cycle



Pour éviter tout risque de blessure ou de dommage matériel, respecter les instructions suivantes :

- La baignade est interdite lorsque l'appareil est dans la piscine.
- Ne pas utiliser l'appareil lors d'une chloration choc dans la piscine, attendre que le taux de chlore ait atteint la valeur recommandée avant d'immerger le robot.

Pour démarrer un cycle de nettoyage :

1. Attendre que le robot soit chargé ( vert fixe ou clignotant) pour lancer un cycle.
2. Une fois chargé, débrancher le chargeur et l'amener vers la piscine.
3. Lancer le cycle, voir "2.6.1. Lancer le cycle de nettoyage".
4. Immerger le robot, voir "2.6.2. Immerger le robot".

2.6.1. Lancer le cycle de nettoyage

- Glisser le curseur situé à l'arrière de l'appareil vers la droite pour lancer le cycle.
- Le voyant  clignote en attendant la mise à l'eau.

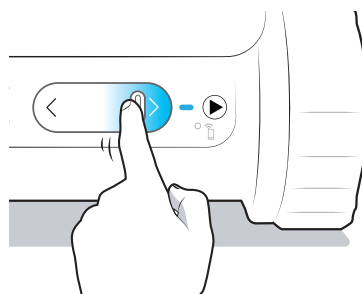

Conseil : Améliorer la performance du nettoyage



En début de saison de baignade, lancer plusieurs cycles de nettoyage (après avoir retiré les gros débris à l'aide d'une épuisette). Une utilisation régulière du robot nettoyeur (sans excéder 3 cycles par semaine) vous permettra de profiter d'un bassin toujours propre et le filtre sera moins colmaté. Il est conseillé de lancer quelques cycles sans le filtre débris très fin afin de dégrossir le nettoyage, voir "4.2. Nettoyage du filtre" to disassemble the filters.

2.6.2. Immerger le robot

Après le démarrage d'un cycle (curseur poussé vers la droite, LED verte allumée), vous disposez de 5 minutes pour mettre le nettoyeur dans l'eau. Sinon il faut recommencer.

1. Plonger le robot dans l'eau verticalement et le maintenir en le bougeant légèrement dans toutes les directions pour que l'air contenu dedans s'échappe.
2. Laisser le robot couler jusqu'au fond de la piscine. Le cycle commencera au plus tard 40 secondes après avoir détecté l'eau.

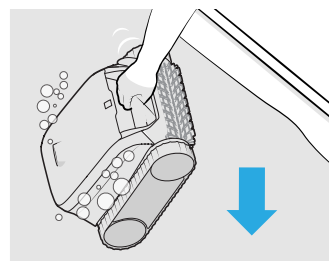

2.7. Sortir le robot de l'eau



- Il est possible de retirer le robot en cours de cycle avec la perche, le robot s'arrêtera automatiquement une fois hors de l'eau.
- A la fin d'un cycle, le robot s'arrête toujours au pied d'une paroi.

Il y a 3 façons de sortir le robot de l'eau :

- Avec le système Tap & Lift™
- Avec le crochet
- Avec l'application iAqualink

2.7.1. Avec le système Tap & Lift™

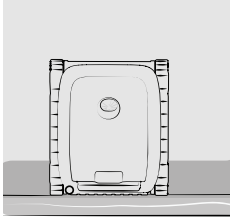
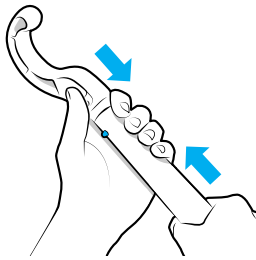
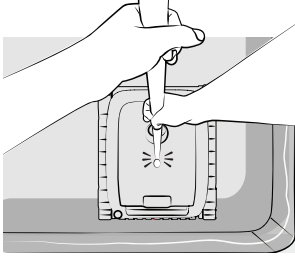
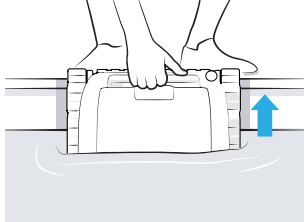
<p>1. Le robot attend au pied d'une paroi.</p> 	<p>2. Fixer le crochet (fourni) à l'extrémité d'une perche pour piscine (non fournie).</p> 	<p>3. Tapoter une fois sur le capot du robot pour que le robot monte en ligne d'eau. Il peut y avoir un délai avant la mise en mouvement du robot. Si le système Tap & Lift™ ne fonctionne pas, essayer de tapoter sur une autre zone du robot.</p> 	<p>4. Utiliser la poignée pour le sortir complètement de l'eau. Le robot expulse l'eau par un jet arrière pour le rendre plus léger.</p> 
---	---	---	---

FR

Remarque : Selon la position du robot en fin de cycle, vous pouvez également activer le Tap & Lift en tapotant sur la poignée.

2.7.2. Avec le crochet

Après une période d'inactivité de plus de 8 jours, le robot se met en sommeil profond. Sortez-le de l'eau à l'aide du crochet, comme expliqué ci-dessous.

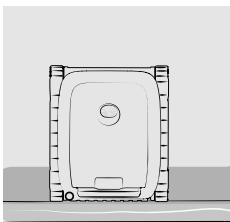
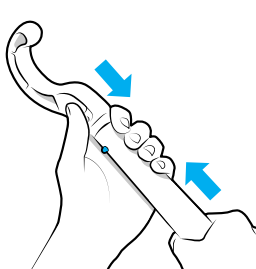
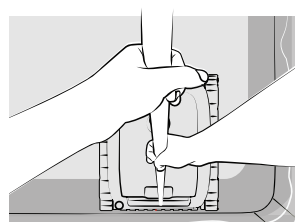
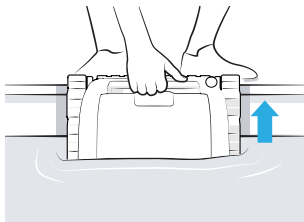
<p>1. Le robot attend au pied d'un mur.</p> 	<p>2. Fixer le crochet (fourni) à l'extrémité d'une perche pour piscine (non-fournie).</p> 	<p>3. Attraper la poignée avant et soulever le robot jusqu'à la surface.</p> 	<p>4. Utiliser la poignée pour le sortir de l'eau.</p> 
---	--	---	--

2.7.3. Avec l'application iAquaLink™

1. Lorsque les notifications Push ont été autorisées (paramètres du téléphone de l'application iAqualink™), L'appli avertit de la fin du cycle. A partir de ce moment et pendant les dix dernières minutes du cycle, le robot va successivement monter les différents parois et attendre à la ligne d'eau jusqu'à ce qu'il soit récupéré à l'aide de la poignée.

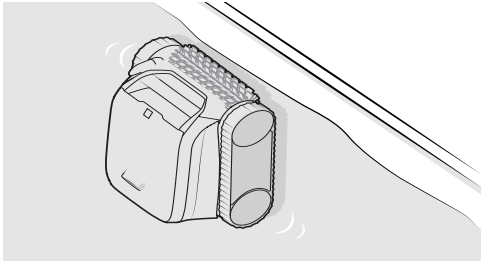

2. Utiliser la poignée pour le sortir complètement de l'eau. Le robot expulse l'eau par un jet arrière pour le rendre plus léger.

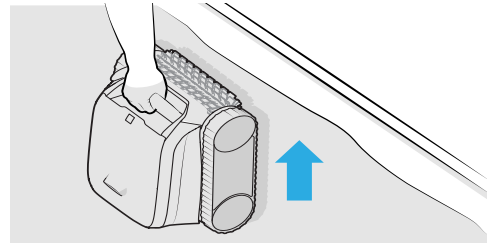

3. Utilisation de l'application iAquaLink™

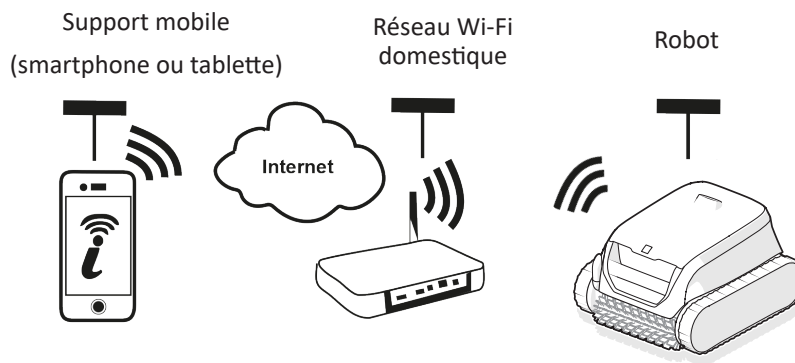

L'application iAquaLink™ est disponible sur les systèmes iOS et Android.

FR

3.1. Première configuration du robot

Avant de commencer l'installation de l'application, veiller à :



- Charger le robot au préalable,
- Utiliser un smartphone ou une tablette équipée de Wi-Fi,
- Utiliser un réseau Wi-Fi avec un signal assez puissant pour la connexion avec le robot : le signal Wi-Fi doit pouvoir être capté à l'endroit où le robot est utilisé. Dans le cas contraire, utiliser une solution technique permettant d'amplifier le signal existant.
- Avoir à portée de main le mot de passe du réseau Wi-Fi domestique

Télécharger l'application iAquaLink™ disponible dans l'App Store (iOS) ou le Google Play Store (Android).

1. Se connecter ou s'inscrire.



2. Appuyer sur l'icône + pour ajouter un nouvel appareil et suivre les indications de l'application.

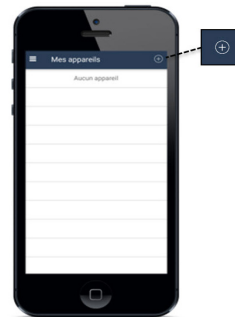

3. Suivre les étapes affichées dans l'application. Au besoin, faire glisser le curseur vers la droite et le maintenir pendant 10 secondes, jusqu'à ce que le voyant  clignote pour activer le Bluetooth™.

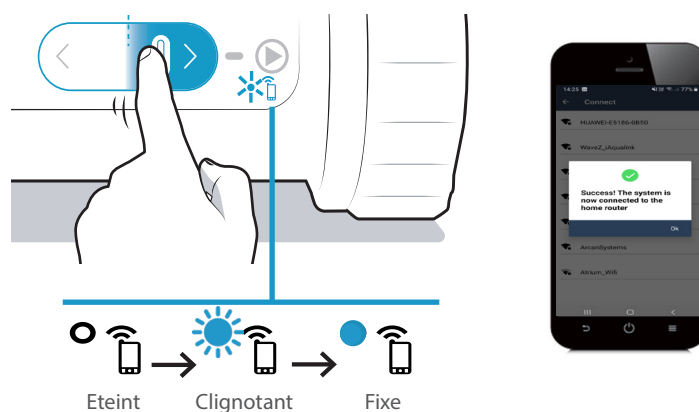

- Un message à l'écran indique que la connexion Wi-Fi a été correctement établie entre le robot et le réseau domestique. (*)
- Le voyant  à l'arrière du robot est allumé.



(*) : Si un message d'erreur apparaît ou que la connexion n'aboutit toujours pas, se référer au tableau "5.4. Aide au diagnostic pour la connexion à l'application iAqualink™".

3.2. Fonctionnalités disponibles dans l'application iAqualink™



When the cleaner is in the water, iAqualink™ app functions are no longer available.

Lorsque le robot est hors de l'eau, l'application permet :

- **De lancer un cycle.**
- D'accéder à des fonctions d'**aide au diagnostic via des remontées d'erreur** : appuyer sur le symbole d'avertissement  pour afficher les solutions de dépannage, voir "5.3. Alertes utilisateurs".
- De **faciliter la sortie d'eau** : lorsque les notifications Push ont été autorisées (paramètres du téléphone de l'application iAqualink™), l'appli avertit lorsque le robot attend pour être récupéré en haut d'une paroi (les dernières minutes du cycle).
- D'être averti du **niveau de charge du robot**.



Chargé : prêt à être utilisé



En cours de charge : prêt à être utilisé



En cours de charge



Partiellement chargé

Appuyer sur  via le **menu Paramètres** pour accéder à tout moment à certaines informations concernant le robot (numéro de série...).

4. Entretien



Tip: Afin d'assurer au robot la plus longue durée de vie possible

Effectuer une inspection de toutes les pièces dont l'entretien est détaillé dans ce chapitre une fois par mois.

4.1. Nettoyage du robot

L'appareil doit être nettoyé régulièrement à l'eau claire ou légèrement savonneuse. Ne pas utiliser de solvant.

- Rincer abondamment l'appareil à l'eau claire.
- Ne pas laisser sécher l'appareil en plein soleil sur le bord de la piscine.

4.2. Nettoyage du filtre



- La performance de l'appareil peut diminuer si le filtre est plein ou encrassé.
- Nettoyer le filtre à l'eau claire après chaque cycle de nettoyage.

FR

1. Ouvrir le robot.

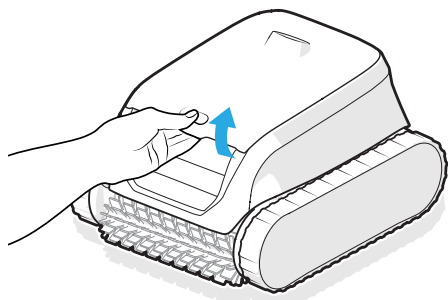

2. Enlever le filtre.

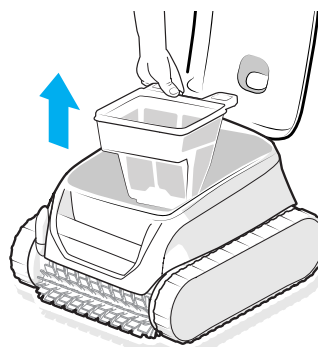

3. Séparer les filtres (*)

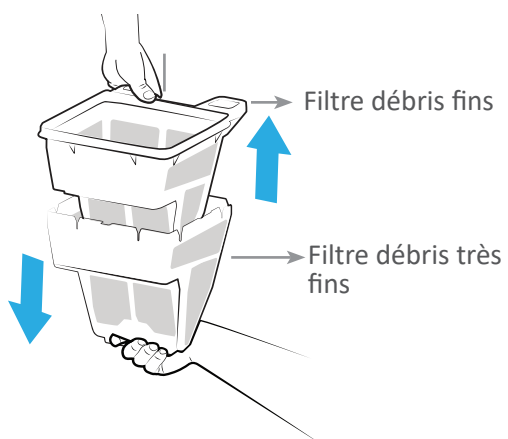

4. Rincer abondamment à l'eau claire.

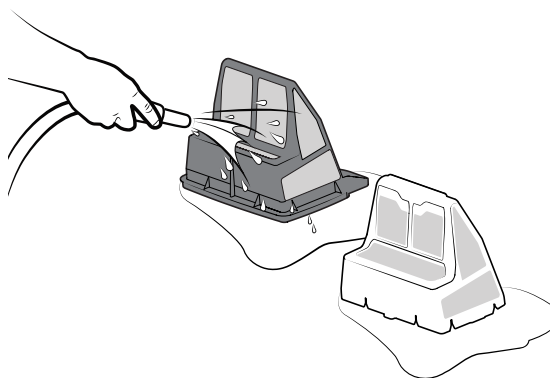

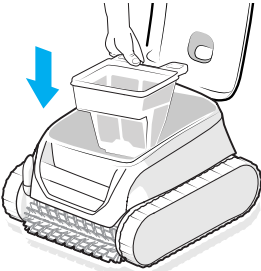
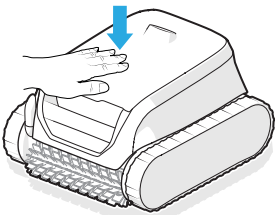
5. Remettre les filtres dans le robot.	6. Fermer le couvercle du robot.
	

* Suivant le modèle



Conseil : En cas de colmatage du filtre

Nettoyer le filtre avec une solution acide (vinaigre blanc par exemple) au moins une fois par an. Le filtre se colmate si il n'est pas utilisé pendant plusieurs mois (période d'hivernage).

4.3. Nettoyage de la brosse



La performance de l'appareil peut diminuer si la brosse est trop encrassée ou si des débris ou objets se coincent à l'intérieur.

1. Nettoyer la brosse à l'eau claire dès la sortie de l'eau après chaque cycle de nettoyage, sans attendre que les débris sèchent.
2. Retirer tout objet ou débris coincé à l'intérieur.

4.4. Nettoyage du joint du couvercle



La performance de l'appareil peut diminuer si des débris (du sable principalement) sont coincés sous le joint du couvercle, empêchant de maintenir l'étanchéité nécessaire.

Nettoyer le joint du couvercle à l'eau claire dès la sortie de l'eau après chaque cycle de nettoyage, sans attendre que les débris sèchent.



Conseil : Afin de préserver l'intégrité de l'appareil et de garantir son niveau de performance optimal :

- Il est recommandé de changer le filtre et les brosses tous les 2 ans,
- Il est recommandé de tenir compte de l'indicateur d'usure sur les chenilles et de les remplacer dès que l'indicateur est atteint.

4.5. Nettoyage de l'hélice

Afin d'éviter des blessures graves:



- Porter obligatoirement des gants pour l'entretien de l'hélice .
- Sécher obligatoirement l'appareil avant de nettoyer l'hélice et pratiquer cette opération dans un endroit sec.
- S'assurer que le robot est complètement éteint avant d'effectuer l'entretien.

1. Glisser le curseur vers la gauche pendant 20 secondes pour éteindre le robot. Aucun voyant ne doit s'allumer.

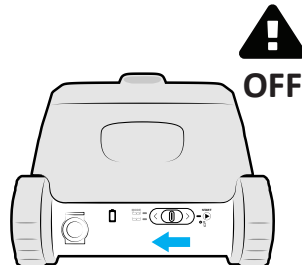

2. Ouvrir la trappe d'accès au filtre en soulevant le verrou.

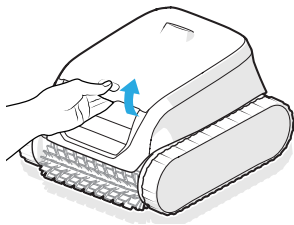

3. Retirer le filtre.

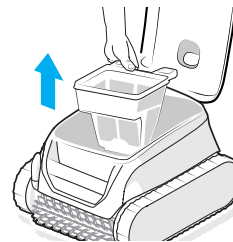

4. Dévisser le guide flux à la main. Au premier démontage, un tournevis peut être nécessaire.

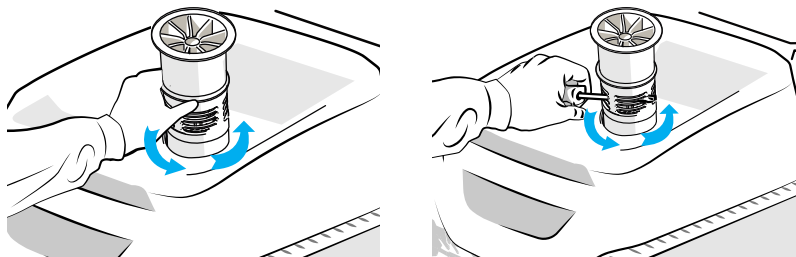

5. Retirer le guide flux en le soulevant.

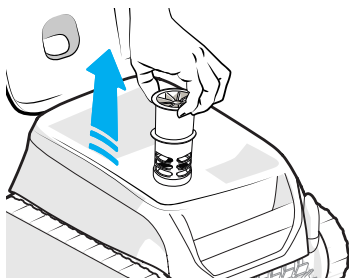

6. S'équiper de gants, et tirer sur l'hélice en la maintenant fermement pour la sortir.

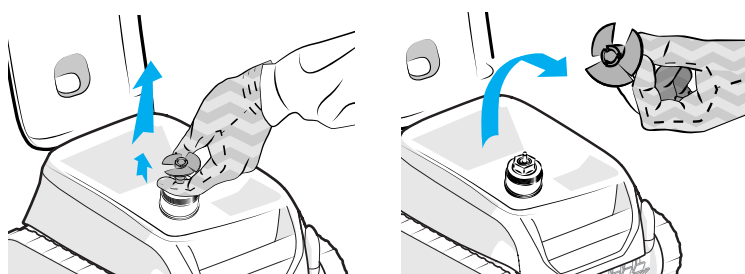

7. Retirer les débris (feuilles, cailloux,...) qui pourraient bloquer l'hélice.

8. Mettre le robot en charge pour le réveiller. Voir "2.3. Charger le robot"



Une fois le nettoyage effectué, s'équiper de gants, réenclencher bien fermement l'hélice, et remettre en place le guide flux en le vissant à la main. Remettre en place le filtre.

4.6. Changement de la brosse

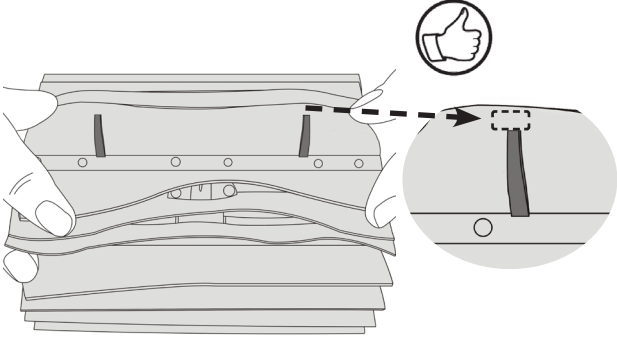
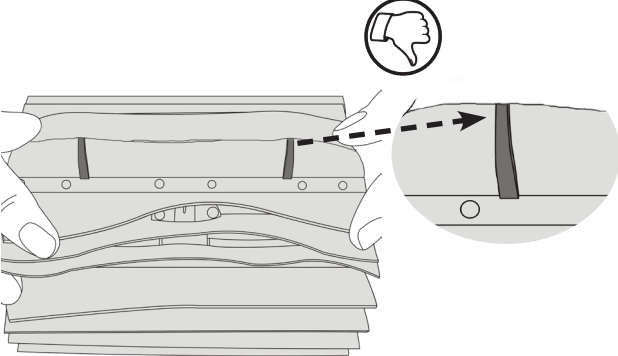
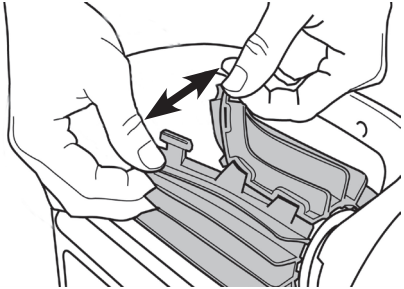
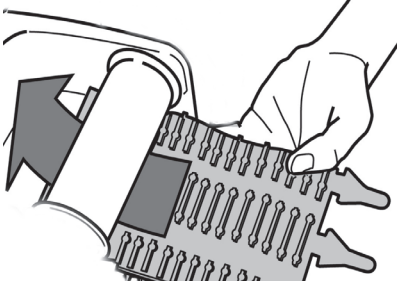
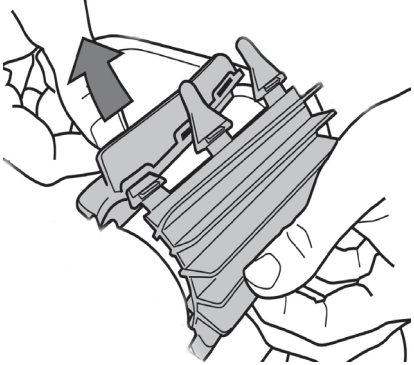
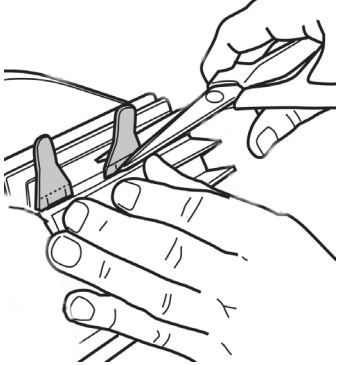
<p>1. La brosse est équipée de témoins d'usure, l'écart entre les témoins et l'extrémité de la brosse indique que la brosse est en bon état.</p> 	<p>2. Lorsque les témoins d'usure apparaissent, la brosse est usée et doit être remplacée.</p> 
<p>3. Pour retirer la brosse usagée, sortir les languettes des trous dans lesquelles elles sont fixées.</p> 	<p>4. Pour positionner la nouvelle brosse, enfilez le bord sans languette sous le support brosse.</p> 
<p>5. Rouler la brosse autour de son support et glisser les languettes dans les trous de fixation et tirer sur l'extrémité de chaque languette pour faire passer son rebord au travers de la fente.</p> 	<p>6. Couper les languettes à l'aide d'une paire de ciseaux pour qu'elles soient en-dessous du niveau des lamelles.</p> 

4.7. Hivernage



- **NE PAS** laisser le robot déchargé avant l'hivernage.
- **NE PAS** laisser le robot dans l'eau lorsqu'il n'est pas utilisé.
- **NE PAS** exposer le robot au feu, à des températures excessives, à des sources à risque d'inflammation ou à des produits chimiques pour piscines et spas.
- Stocker tous les éléments à l'abri du soleil, de l'humidité et des intempéries Plage de température de stockage des éléments : 5 - 20°C
- Ranger le robot hors de portée des enfants et des animaux domestiques.

Avant l'hivernage, effectuer une charge complète du robot afin de préserver la durée de vie de la batterie : le voyant  passe au vert fixe lorsque le robot est entièrement chargé. Le robot doit être rechargé avant sa première utilisation la saison prochaine.

5. Résolution de problème

Avant de contacter votre vendeur, nous vous invitons à procéder à de simples vérifications en cas de dysfonctionnement à l'aide des tableaux suivants.







Si le problème persiste, contacter votre revendeur.



: Actions réservées à un technicien qualifié



5.1. Comportements de l'appareil

Le robot ne nettoie pas tout le bassin	<ul style="list-style-type: none"> Reprendre les étapes d'immersion (voir § "2.6. Starting a cleaning cycle"), en variant l'emplacement d'immersion dans la piscine jusqu'à trouver l'endroit optimal. Le filtre est plein ou encrassé : le nettoyer (voir "4.2. Nettoyage du filtre"). Le robot n'était pas complètement chargé lors du démarrage du cycle, le cycle a donc été raccourci.
Le robot ne se plaque pas complètement au fond de la piscine	<ul style="list-style-type: none"> Il reste de l'air dans la coque de l'appareil. Reprendre les étapes d'immersion (voir § "2.6. Starting a cleaning cycle"). Le filtre est plein ou encrassé : le nettoyer (voir "4.2. Nettoyage du filtre"). Si le filtre reste colmaté malgré ce nettoyage : le remplacer. Il y a de minuscules bulles partout à l'extérieur de l'appareil : <ul style="list-style-type: none"> - Et le niveau d'eau est en dessous des skimmers : ajuster le niveau d'eau. - Et le niveau d'eau est au niveau des skimmers : la plomberie est suroxygénée. Contactez votre revendeur  L'hélice est endommagée. Contactez votre revendeur 
L'appareil ne monte pas ou ne monte plus en paroi	<ul style="list-style-type: none"> Dans un mode Fond/ Parois / Ligne d'eau, le robot ne monte pas systématiquement en parois. La fréquence varie pendant le cycle. Le filtre est plein ou encrassé : le nettoyer à l'eau claire. En cas de colmatage, LE nettoyer avec une solution acide (vinaigre blanc par exemple). Remplacer le filtre si besoin. En cas de double filtration, essayer d'utiliser uniquement le filtre à débris fins (noir). S'il aide l'appareil à grimper, le filtre doit être remplacé. Les chenilles sont détendues : contacter le revendeur pour les remplacer  Nettoyer le clapet sans le démonter. Bien que l'eau paraisse limpide, des algues microscopiques sont présentes dans votre bassin, non visibles à l'œil nu, qui rendent les parois glissantes et empêchent l'appareil de grimper. Faire une chloration choc et baisser légèrement le pH. Ne pas laisser l'appareil dans l'eau pendant le traitement choc.
L'appareil ne collecte pas les débris	<ul style="list-style-type: none"> Le filtre est plein ou encrassé : le nettoyer (see "4.2. Nettoyage du filtre"). Si le filtre reste colmaté malgré ce nettoyage : le remplacer. S'assurer que des débris / objets ne bloquent pas l'accès au clapet du filtre : contactez votre revendeur  Des débris / objets restent coincés au niveau du pontet (entre les deux brosses) et ne sont pas collectés : nettoyer les brosses et le pontet. Les nettoyer régulièrement. Des débris (du sable principalement) restent coincés au niveau du joint du couvercle : nettoyer le joint du couvercle. Le nettoyer après chaque cycle.
Au démarrage, l'appareil n'exécute aucun mouvement	<ul style="list-style-type: none"> Vérifier que le robot est chargé (le voyant de la batterie est vert). Vérifier qu'un cycle de nettoyage a été lancé et que les voyants sont allumés.
Les deux filtres ne se désassemblent pas	<ul style="list-style-type: none"> Saisir le dessous du filtre gris d'une main et tirer la poignée du filtre noir de l'autre. Un objet / débris est bloqué entre les deux filtres et empêche leur désassemblage : l'enlever.
L'appareil reste debout à la fin d'un cycle de nettoyage	<ul style="list-style-type: none"> Il y a trop d'air dans le couvercle du nettoyeur. Reposer le robot avant de démarrer un cycle.
Tous les voyants sont éteints	<ul style="list-style-type: none"> Le robot est en veille : glisser le curseur vers la gauche ou vers la droite pour le réveiller. Si cela ne fonctionne pas, replacer le robot sur la station de charge. Si les voyants restent éteints lorsque le robot est sur la station de charge, contacter le revendeur 

Tap & Lift : il y a un délai entre le tap et le mouvement du robot	<ul style="list-style-type: none"> Le robot se réveille quelques secondes après avoir été tapoté et escalade le mur qui est en face de lui.
--	--

Si le problème persiste, contacter le revendeur: 

5.2. Charger behaviour

Cleaner is ON but does not react while operating	<ul style="list-style-type: none"> Check that the cleaner is charged (the battery indicator is blinking or steady green). Check that the slider is sliding properly to its middle position then going back to its initial position. Propeller should turn ON intermittently to sense water. If not, make sure no debris are locking propeller (see "4.5. Nettoyage de l'hélice"). Cleaner's LED turns GREEN, but propeller does not turn at all: contact your retailer 
Cleaner does not turn ON when starting up the cycle	<ul style="list-style-type: none"> Cleaner turns OFF after a long time of inactivity, plug back the charger to wake it up, then it is ready for a cycle if battery is charged. Battery is fully discharged, plug on charger for a complete charging cycle.
Cleaner is not charging	<ul style="list-style-type: none"> Make sure the charger's LED turns green when plugged in without the cleaner. If not, check power supply (unplug/plug), or replace the charger. Make sure the charger's LED turns red when cleaner is connected to it. If not, check: <ul style="list-style-type: none"> The condition of the wire - if damaged, replace indoor charger The condition of the charger output plug - if there are signs of corrosion on contacts, clean them when unplugged or replace the charger. The condition of the cleaner's contacts - if there are signs of corrosion on the pins, clean them with a small brush. If the issue persists after cleaning the charge port, contact your retailer. Make sure the cleaner's LED does blink orange or green when connected to the charger for charging. If not, contact your retailer 

If the problem continues contact your retailer: 







5.3. Alertes utilisateurs

Les voyants à l'arrière du robot clignotent pour signaler une alerte à l'utilisateur. Repérer le voyant qui clignote et suivre les solutions de dépannage suggérées ci-après. Les alertes utilisateurs sont également accessibles dans l'application iAquaLink™.

Effacer un code erreur à partir de l'application iAquaLink™ :

Après avoir suivi les solutions de dépannage, appuyer sur **Effacer Erreur**.

5.3.1. Erreur Robot



Voyant	Clignotement rouge	Description	Solutions
		Arrêt de sécurité Erreur Communication	<ul style="list-style-type: none"> Le robot s'est mis en sécurité. La carte robot est alimentée mais ne répond pas. Contactez le revendeur : 
		Moteur traction Droit Moteur traction Gauche Consommation moteur traction Droit Consommation moteur traction Gauche	<ul style="list-style-type: none"> Vérifier que des débris n'empêchent pas les brosses ou les chenilles de tourner librement. Tourner chaque roue d'un quart de tour dans le même sens jusqu'à avoir une rotation fluide. Tourner les roues dans le sens opposé jusqu'à avoir une rotation fluide. Si cela ne solutionne pas le problème, contacter le revendeur pour un diagnostic complet.
		Robot hors d'eau	<ul style="list-style-type: none"> Nettoyer minutieusement le filtre. Le remettre dans l'eau en le secouant pour libérer les bulles d'air. Redémarrer le cycle. Si cela ne solutionne pas le problème, contacter le revendeur pour un diagnostic complet.
		Moteur pompe	<ul style="list-style-type: none"> Forcer l'arrêt de l'appareil avant de nettoyer l'hélice : hors de la station de charge, maintenir le curseur vers la gauche jusqu'à ce que tous les voyants s'éteignent (environ 20 secondes). Vérifier l'arrêt complet du robot en actionnant le curseur : aucun voyant ne doit s'allumer. Puis, vérifier que des débris ou cheveux ne bloquent pas l'hélice. Le nettoyage doit se faire hors de l'eau et le robot doit être placé sur une surface sèche. Nettoyer minutieusement le filtre. Si cela ne solutionne pas le problème, contacter le revendeur pour un diagnostic complet.
		Firmware Update Error	<ul style="list-style-type: none"> Le robot s'éteint car la batterie est trop faible ou le Wi-Fi est déconnecté pendant plus de 60 minutes. Éteindre complètement le robot pendant au moins 1 minute et redémarrer-le en le chargeant. Gardez le robot en charge. Vérifier que le robot est bien connecté au réseau Wi-Fi (La LED est bleue et fixe). Si le voyant n'est pas fixe, ouvrir l'application iAquaLink™, sélectionner le robot et cliquer sur "Mettre à jour".

Si le problème persiste, contacter le revendeur: 

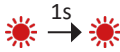
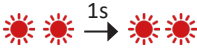
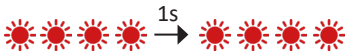

Si le robot s'arrête avant la fin de son cycle mais qu'aucun voyant ne clignote en le sortant de l'eau, mettre le robot à charger pour que le voyant se mette à clignoter.

5.3.2. Erreur Batterie

Voyant	Clignotement rouge	Affichage dans l'application iAquaLink™	Solutions
	 rouge	Erreur Batterie	<ul style="list-style-type: none"> Le bloc batterie est défectueux et doit être remplacé. Débrancher le chargeur. Isoler le nettoyeur à l'extérieur, à l'abri de la lumière directe du soleil, + 2m d'un bâtiment. Contactez votre revendeur pour plus d'informations sur la manière de transporter le robot complet vers un centre de service Fluidra.
	 rouge	Erreur de charge (trop chaud) Erreur de charge (trop froid)	<ul style="list-style-type: none"> La température détectée à l'emplacement du chargeur est en dehors de la plage de température recommandée pour recharger le robot (5°-35°C) : Changez l'emplacement de chargement.
	 rouge	Erreur de charger	<ul style="list-style-type: none"> Vérifier s'il y a des signes de corrosion sur le port de charge ou sur le chargeur, nettoyer-les avec une petite brosse. Si le chargeur est toujours défectueux, contactez votre revendeur 





Si le problème persiste, contacter le revendeur : 

Avertissement de sécurité



- Si la batterie présente des signes de dommages, de surchauffe, de fuite ou d'intrusion d'eau, ne pas brancher le chargeur, ne pas manipuler la batterie et contacter votre revendeur.
- Assurer-vous que la LED du robot s'allume lorsque vous branchez le chargeur. Sinon, débrancher le chargeur et consultez "5. Résolution de problème", page 19.
- Si tout va bien et que le voyant de charge clignote rouge ou ne s'allume toujours pas, débrancher le chargeur et suivre les instructions ci-dessus pour un voyant rouge clignotant.

5.4. Aide au diagnostic pour la connexion à l'application iAquaLink™

Etat de la connectivité	Causes possibles	Solutions
<ul style="list-style-type: none"> La LED  est éteinte. La LED  est allumée mais la connexion Wi-Fi est inexistante (ou irrégulière). Le message "Erreur Connexion" s'affiche sur l'écran de l'application iAquaLink™. Un point rouge apparaît dans la liste "Mes appareils" 	<ul style="list-style-type: none"> Appareil non chargé Appareil non connecté au wifi domestique et/ou perte de la connexion internet Signal Wi-Fi faible* 	<ul style="list-style-type: none"> Vérifier la connexion internet - le réseau pourrait être en panne. S'assurer d'avoir un signal Wi-Fi assez puissant. Il existe plusieurs moyens pour vérifier la force du signal Wi-Fi : <ul style="list-style-type: none"> Débrancher le routeur (box) Wi-Fi domestique et le rebrancher. A l'aide d'un ordinateur portable, aller dans le panneau de configuration pour voir l'état des connexions réseaux. Vérifier la force du signal du réseau Wi-Fi sans fil sur l'ordinateur portable A l'aide d'un smartphone ou tablette, installer l'application iAquaLink™. Vérifier la force du signal du réseau Wi-Fi sans fil. Si le réseau Wi-Fi est faible, prévoir l'installation d'un répéteur Wi-Fi. Utiliser une application dédiée à l'analyse Wi-Fi : il en existe plusieurs dans iOS ou Android. Au moment de la première configuration, placer le robot au plus proche du routeur (box) Wi-Fi domestique puis refaire les étapes de configuration (voir "3.1. Première configuration du robot"). Si la LED  ne s'arrête pas de clignoter, prévoir l'installation d'un répéteur Wi-Fi. Si le point est rouge alors que le robot est chargé, que la connexion est fonctionnelle et que le voyant est fixe, rafraîchir l'écran (en glissant le doigt de haut en bas). Lorsque le point devient vert : l'appareil est prêt à être utilisé.
<ul style="list-style-type: none"> La LED  est bleue et clignote rapidement. Une information s'affiche dans l'application. 	<ul style="list-style-type: none"> Une mise à jour du logiciel est en cours. 	<ul style="list-style-type: none"> Attendre la fin de la mise à jour.



***Un signal Wi-Fi faible peut être lié à plusieurs raisons**



- La distance entre le routeur (box) et le robot,
- Le type de routeur (box),
- Le nombre de murs séparant le routeur (box) et le robot,
- Le fournisseur d'accès internet,
- etc..

ADVERTENCIAS

ADVERTENCIAS GENERALES

- El incumplimiento de las advertencias podría deteriorar el equipo de la piscina o provocar heridas graves, incluso la muerte.
- Solo una persona cualificada en los ámbitos técnicos concernidos (electricidad, hidráulico o frigorífico) está habilitada para realizar tareas de mantenimiento o de reparación de este aparato. El técnico cualificado que intervenga sobre el aparato deberá utilizar/llevar un equipo de protección individual adecuado (gafas de seguridad, guantes, etc.) para reducir el riesgo de lesiones que pudieran producirse durante dicha intervención.
- Antes de realizar cualquier intervención en el aparato, asegúrese de que está apagado y desconectado de la red eléctrica.
- El aparato ha sido diseñado para un uso exclusivo en piscinas y spas y no se le debe dar ningún otro uso distinto al previsto.
- Este aparato no debe ser utilizado por personas (incluidos niños) con una discapacidad física, sensorial o mental o que no dispongan de la experiencia o el conocimiento adecuados, salvo si se utiliza bajo la supervisión de una persona responsable de su seguridad o si conocen las normas de uso del aparato. Los niños deben estar vigilados en todo momento para asegurarse de que no jueguen con el aparato.  
- Este aparato puede ser utilizado por niños mayores de 8 años o personas con una discapacidad física, sensorial o mental o que no dispongan de la experiencia y el conocimiento adecuados siempre que lo hagan bajo la supervisión de una persona responsable de su seguridad y que hayan comprendido las normas de uso del aparato y conozcan los riesgos asociados. Los niños y los animales domésticos no deben jugar con el aparato. Este aparato no es un juguete. La limpieza y el mantenimiento del aparato reservados al usuario no deben ser realizados por niños sin vigilancia.
- La carga del aparato debe respetar las especificaciones de la norma IEC / HD 60364-7-702 y las normativas nacionales aplicables para piscinas. En caso de duda, consulte con el distribuidor.
- La instalación del aparato debe ser realizada de acuerdo con las instrucciones del fabricante y cumpliendo las normas locales vigentes. El instalador es responsable de la instalación del aparato y del cumplimiento de las normativas nacionales de instalación. En ningún caso el fabricante será responsable del incumplimiento de las normas de instalación locales en vigor.
- Para cualquier acción que no se corresponda con el mantenimiento simple a cargo del usuario descrito en el presente manual, se deberá recurrir a un técnico cualificado.
- En caso de mal funcionamiento del equipo: no intente repararlo usted mismo y contacte con un técnico cualificado. El fabricante del producto no se hará responsable de los daños causados por la utilización de piezas de recambio o de accesorios no autorizados.
- Consulte las condiciones de garantía para conocer los valores de equilibrio del agua permitidos para el funcionamiento del aparato.
- Cualquier desactivación, la eliminación o elusión de uno de los elementos de seguridad incluidos en el aparato anulará automáticamente la garantía, así como el uso de piezas de recambio no originales de fabricantes no autorizados.
- No pulverice insecticida ni cualquier otro producto químico (inflamable o no inflamable) sobre el aparato, ya que podría dañar la carcasa y provocar un incendio.
- No toque el ventilador ni las piezas móviles y no introduzca ninguna varilla ni los dedos a través de la rejilla durante el funcionamiento del mismo. Las piezas móviles pueden provocar lesiones e incluso la muerte.

ADVERTENCIAS SOBRE APARATOS ELÉCTRICOS

- La alimentación de la estación de carga del aparato se debe proteger mediante un dispositivo de corriente diferencial residual (DDR) de 30 mA, con arreglo a la normativa vigente en el país de instalación. Si no es posible verificar que el circuito está protegido por un DDR, solicite la asistencia de un electricista cualificado.
- No utilice un cable alargador para conectar la estación de carga; conéctela directamente a un circuito de alimentación apropiado.
- Antes de cualquier operación, compruebe que:
 - La tensión de entrada necesaria indicada en la placa de características de la estación de carga corresponde a la tensión de alimentación de la red.
 - La fuente de alimentación es compatible con las necesidades eléctricas del aparato y está bien conectada a tierra.
 - La clavija (si está instalada) es compatible con la toma de corriente.
- En caso de que el aparato funcione mal o libere un olor desagradable, párelo de inmediato, sepárelo de su estación de carga si es preciso y contacte con un profesional.
- Antes de realizar cualquier operación de mantenimiento o revisión en el aparato, compruebe que está apagado, que está completamente desconectado de la estación de carga y que cualquier otro equipo o accesorio conectado al aparato también está desconectado del circuito de alimentación.
- Si el cable de alimentación está dañado, solo debe ser reemplazado por el fabricante, un representante autorizado o un taller de reparación.
- Antes de conectar la unidad a la estación de carga, verifique que el bloque de terminales o la toma de corriente a la que se conectará el aparato estén en buenas condiciones y no estén dañados ni oxidados.
- En caso de tormenta, desconecte el aparato de la red eléctrica para evitar daños por rayos.
- El aparato contiene imanes y componentes que emiten campos electromagnéticos. Los imanes y los campos electromagnéticos pueden interferir con marcapasos, desfibriladores y otros dispositivos médicos. Mantenga una distancia de seguridad entre el dispositivo médico y el aparato. Consulte a un médico o al fabricante del dispositivo médico para obtener información específica. Si el aparato interfiere con un marcapasos, un desfibrilador u otro dispositivo médico, mantenga una distancia suficiente del aparato para que no haya interferencias durante su uso.

ADVERTENCIAS SOBRE APARATOS ELÉCTRICOS CON BATERÍA

- No utilice un bloque de batería, un limpiafondos o una estación de carga dañados o modificados. Las baterías dañadas o modificadas pueden presentar un comportamiento imprevisible que podría provocar un incendio, una explosión o un riesgo de lesiones.
- Si está mojado o no lleva zapatos, evite manipular el limpiafondos o la estación mientras está cargando.
- No intente limpiar las aspas cuando el limpiafondos esté en el agua o situado sobre una superficie húmeda. Esto puede causar lesiones graves.
- Cargue únicamente con la estación de carga especificada por el fabricante. El uso de una estación de carga diseñada para otro tipo de batería puede provocar un riesgo de incendio.
- No exponga el robot limpiafondos a una temperatura ambiente inferior a 0 °C y superior a 50 °C.
- No exponga la estación de carga o el limpiafondos al fuego o a una temperatura excesiva. La exposición al fuego o a una temperatura superior a 65°C puede provocar una explosión.
- El aparato se debe cargar a una temperatura entre 5 y 35 °C.
- Siga todas las instrucciones de carga y no cargue el aparato con batería fuera del rango de temperatura especificado en las instrucciones. Una carga incorrecta o a una temperatura fuera del rango especificado puede dañar la batería y aumentar el riesgo de incendio.
- La estación de carga puede utilizarse en el interior, en espacios secos y bien ventilados, o en el exterior, en lugares secos y oscuros, fuera del alcance de los niños, lejos de fuentes de calor y de productos químicos para piscinas.
- Nunca intente abrir la estación de carga.
- La batería instalada es un modelo recargable de iones de litio. Nunca intente

desmontarla o sustituirla. Una batería puede causar un cortocircuito y provocar quemaduras graves.

- Evite el contacto entre cables o piezas metálicas que puedan provocar chispas y cortocircuitar la batería. Si la batería tiene una fuga, evite el contacto con los líquidos que gotean y contacte con un profesional para que sustituya la batería. Póngase protección ocular, guantes y ropa especial cuando se elimine el limpiafondos. En caso de contacto del líquido con la piel y la ropa, lávese de inmediato con abundante agua y jabón. Si el líquido entrara en contacto con los ojos, no se los frote, enjuáguelos inmediatamente con agua del grifo durante al menos 15 minutos sin frotar. Acuda a un médico lo antes posible.

Características de los "Robots limpiafondos"

- El robot debe funcionar bien en un agua de piscina a una temperatura entre 10 y 35 °C.
- Para evitar cualquier riesgo de daño material o heridas, no haga funcionar el robot fuera del agua.
- Con el fin de evitar cualquier riesgo de electrocución, está prohibido bañarse con el robot en la piscina.
- ¡No utilice el robot si ha efectuado una cloración de choque en la piscina!
- No deje los robots sin vigilancia durante mucho rato.
- No haga funcionar el robot en caso de frío extremo.

ADVERTENCIA SOBRE EL USO DE ESTE ROBOT EN UNA PISCINA CON REVESTIMIENTO VINÍLICO

- Antes de colocar el robot limpiafondos, inspeccione atentamente el revestimiento de la piscina. Si observa grietas en el liner, si detecta grava, pliegues, raíces o signos de corrosión, no instale el robot antes de haber efectuado las reparaciones pertinentes o de haber mandado cambiar el liner a un profesional cualificado. El fabricante no será ningún caso responsable de los daños ocasionados al liner.
- La superficie de algunos revestimientos de vinilo con motivos puede desgastarse rápidamente: los motivos pueden deteriorarse, difuminarse o hasta desaparecer al entrar en contacto con cepillos de limpieza, juguetes, boyas, distribuidores de cloro o robots limpiafondos. Los motivos borrados o el desgaste del liner no son responsabilidad del fabricante y no están cubiertos por la garantía limitada.

ADVERTENCIA ACERCA DEL USO DE UN ROBOT EN UNA PISCINA DE ACERO INOXIDABLE

- La superficie de algunas piscinas de acero inoxidable puede ser muy frágil. La superficie de estas piscinas puede resultar dañada por el roce natural de los residuos contra el revestimiento, causado, por ejemplo, por las ruedas, las orugas o los cepillos de los robots, incluidos los robots limpiafondos eléctricos. El desgaste o las rayas de las piscinas de acero inoxidable no son responsabilidad del fabricante y no están cubiertos por la garantía limitada.

ES

Reciclaje y tratamiento

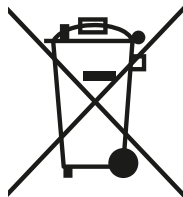

Este símbolo requerido por la directiva europea RAEE 2012/19/UE (directiva sobre residuos de aparatos eléctricos y electrónicos) significa que no debe tirar a la basura el aparato. Hay que depositarlo en un contenedor adaptado de recogida selectiva para su reutilización, reciclaje o recuperación. Si contiene sustancias potencialmente peligrosas para el medio ambiente, se eliminarán o neutralizarán. Consulte con su distribuidor las modalidades de reciclaje.

La batería y el robot deben eliminarse de acuerdo con la normativa local. Cabe eliminar la batería de forma sostenible y respetuosa con el medio ambiente en contenedores o centros de recogida autorizados, de acuerdo con la legislación local. Contacte con las autoridades locales para obtener más información.



- Antes de cualquier intervención en el aparato, debe haber leído el presente manual de instalación y de uso y el documento «Garantía» suministrado con el aparato. De lo contrario, podrían producirse daños materiales o lesiones corporales graves (incluso la muerte), así como la anulación de la garantía.
- Guarde y facilite dichos documentos para cualquier consulta necesaria durante la vida útil del aparato.
- Está prohibido difundir o modificar este documento por cualquier medio sin la autorización previa.
- La información contenida en este documento puede ser modificada sin previo aviso.

ÍNDICE

1. Información antes del uso	5
1.1. Descripción	5
1.2. Características técnicas y localización	6
2. Utilización	7
2.1. Principio de funcionamiento	7
2.2. Preparación de la piscina	7
2.3. Carga del robot	7
2.4. Descripción de la interfaz	8
2.5. Descripción de los pilotos	9
2.6. Iniciar un ciclo de limpieza	10
2.7. Sacar el robot del agua	11
3. Utilización de la aplicación iAquaLink™	13
3.1. Primera configuración del robot	14
3.2. Funciones disponibles en la aplicación iAqualink™	15
4. Mantenimiento	15
4.1. Limpieza del robot	15
4.2. Limpieza del filtro	16
4.3. Limpieza del cepillo	17
4.4. Limpieza de la junta de la tapa	17
4.5. Limpieza de la hélice	17
4.6. Cambio del cepillo	18
4.7. Invernaje	19
5. Resolución de problemas	19
5.1. Comportamiento del aparato	20
5.2. Comportamiento del cargador	21
5.3. Alertas de usuario	22
Ayuda al diagnóstico para conectarse a la aplicación iAquaLink™	22



Consejo para contactar más fácilmente con el distribuidor

Apunte las señas de contacto del distribuidor para encontrarlas más rápidamente y complete las informaciones del producto en el reverso del manual para facilitárselas al distribuidor cuando se las solicite.

1. Información antes del uso

1.1. Descripción

A

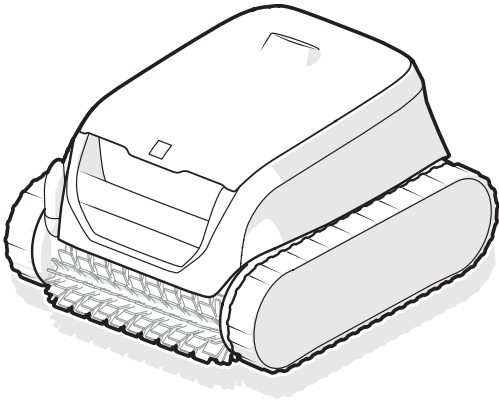

B

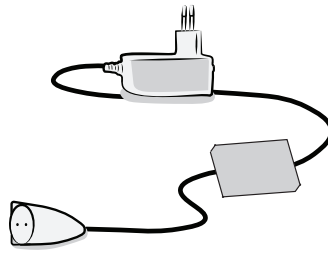

C



D

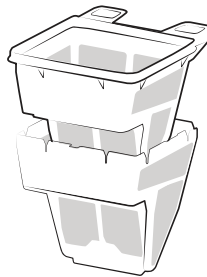

E

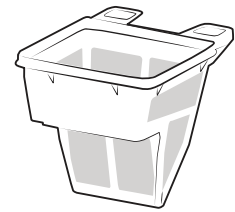

ES

		RF 42XX/OF 42XX
A	Robot	✓
B	Cargador (para uso en interiores)	✓
C	Gancho <i>Se requiere una pértiga para piscina (estándar, no suministrada) para sacar el robot del agua.</i>	✓
D	Filtración doble (150 / 60 μ)	+
E	Filtro simple (150 μ)	✓

✓ : suministrado

⊕ : opcional



Fuente de alimentación desmontable (adaptador externo)

Utilice SOLO la fuente de alimentación desmontable suministrada con este aparato.

1.2. Características técnicas y localización

1.2.1. Características técnicas

Tensión de alimentación de la estación de carga	100 - 240 VAC, 50/60Hz, Clase II*	
Tensión nominal del robot	25,4 VDC	
Tensión de carga	29,4 VDC	
Potencia máxima del cargador	29,4 W**	
Capacidad de la batería	10 Ah / 6,4 Ah**	
Potencia nominal del robot	130W	
Capacidad del filtro	3 l	
Dimensiones del robot (L x P x a)	41 x 42 x 28 cm	
Dimensiones del embalaje (L x P x a)	56 x 56 x 38 cm	
Peso del robot	8,9 kg	
Peso embalado	15,5 kg	
Ancho de aspiración	230 mm	
Profundidad máxima de funcionamiento	4 m	
Índice de protección	Estación de carga	IPX5
	Robot	IPX8
Bandas de frecuencia	2.412 GHz - 2.484 GHz	
Potencia de emisión de radiofrecuencia	20,5 dBm	

*Clase II: aparato con doble aislamiento o aislamiento reforzado que no requiere puesta a tierra.

** Según el modelo

1.2.2. Localización

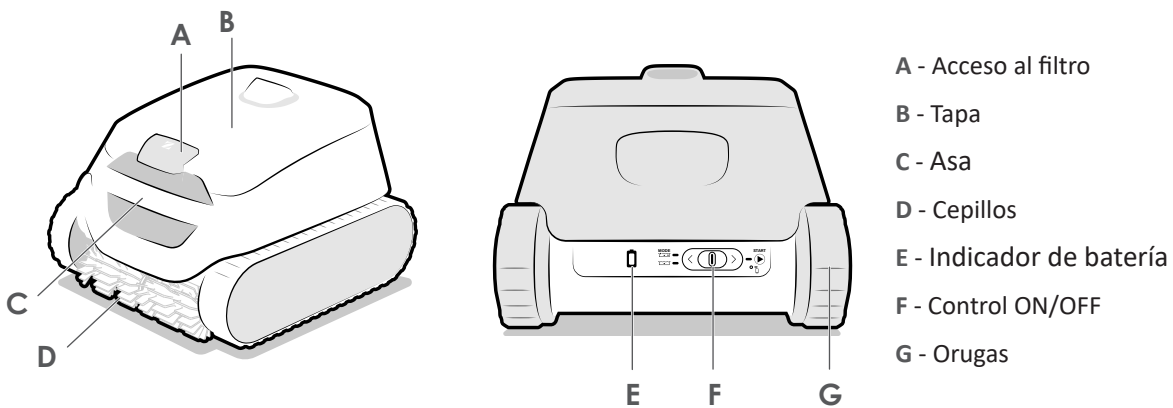

2. Utilización

2.1. Principio de funcionamiento

El robot es independiente del sistema de filtración y, una vez cargado, puede funcionar de modo autónomo. Se desplaza de manera óptima para limpiar las zonas de la piscina para las que se ha diseñado. Los residuos se aspiran y quedan almacenados en el filtro del robot.

El robot se puede utilizar:

- Seleccionando un modo de funcionamiento e iniciando un ciclo gracias al control situado en la parte trasera del robot
- O desde un smartphone o una tableta compatible con la aplicación iAquaLink™ (ver "3. Utilización de la aplicación iAquaLink™").

2.2. Preparación de la piscina



- Este producto está destinado a una utilización en piscinas fuera de suelo y pequeñas piscinas enterradas. No utilice el robot en piscinas desmontables.
- No utilice alargaderas.

El robot debe funcionar en un agua de piscina cuya calidad sea la siguiente:

Temperatura del agua	Entre 10°C y 35°C
pH	Entre 6,8 y 7,6
Cloro libre	< 3 mg/l

- Cuando la piscina esté especialmente sucia, sobre todo durante la puesta en marcha, retire los residuos de mayor tamaño con una red para optimizar el rendimiento del aparato.
- Retire los termómetros, juguetes y otros objetos que puedan dañar el aparato.

2.3. Carga del robot



- Utilice únicamente el cargador suministrado.
- No deje el robot completamente descargado.
- Cargue completamente el robot antes de guardarlo para el invierno.
- No cargue el robot a temperaturas inferiores a 5 °C ni superiores a 35 °C.
- Evite exponer el robot a la luz solar directa.

Para cargar el robot:



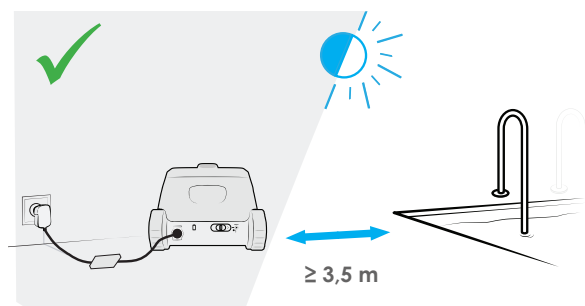
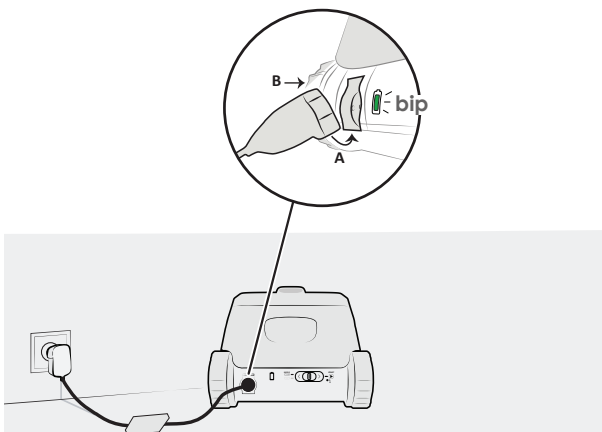

1. Inclínelo ligeramente e inserte primero la parte inferior del conector (A), después inserte la parte superior (B).
2. Conecte el cargador a una toma de corriente exterior a una distancia mínima de 3,5 m de la piscina.
3. Compruebe que el robot limpiafondos se está cargando bien: el led parpadea, el robot emite un pitido y las orugas giran cuando el cargador está conectado. (ver "2.5. Descripción de los pilotos").
4. La carga se detiene de forma automática cuando el robot está completamente cargado. Una vez desconectado el robot del cargador, los led se apagarán transcurridos 5 minutos.



2.4. Descripción de la interfaz

Desde la interfaz situada en la parte posterior del aparato, es posible seleccionar el modo de limpieza e iniciar un ciclo de limpieza, así como obtener información sobre el estado del robot, la batería o la conectividad.

Se puede acceder a otras funciones desde la aplicación, ver "3. Utilización de la aplicación iAquaLink™".

Función	
Teclas	
	Control (para iniciar un ciclo, ver "2.6. Iniciar un ciclo de limpieza")
Indicadores luminosos	
	Estado de la batería
	Estado de la batería
	Estado de la conexión Wi-Fi



Cuando todas las luces están apagadas, el robot está en modo de reposo. Deslice el control hacia la izquierda o la derecha para accionarlo. Si esto no funciona, vuelva a colocar el robot en la estación de carga (el robot entra en espera prolongada después de 8 días de inactividad).

2.5. Descripción de los pilotos

El piloto de la parte posterior del limpiafondos le proporciona información sobre el aparato y el estado de la batería.



Con el piloto apagado, el robot está en modo de espera. Lleve el control hacia abajo para iniciar el ciclo. Si no funciona, vuelva a conectar el limpiafondos al cable de carga.



→ Piloto parpadeante



→ Piloto fijo



Indicador de estado del robot

Piloto	Descripción
 Azul	Listo para sumergir
 Azul	Ciclo en curso
 Rojo	Error robot, ver "5.3.1. Error del robot"



Piloto de carga

Piloto	Descripción
 Verde	Cargado: listo para el uso - Carga completada
 Verde	Cargando (<5h): listo para realizar un ciclo completo
 Naranja	Parcialmente cargado: se puede utilizar (el ciclo será más corto)
 Naranja	<ul style="list-style-type: none"> • Si el robot está conectado al cargador: En proceso de carga • Si el robot está desconectado del cargador: Se debe recargar y no se puede utilizar
 Rojo	Error de batería, ver "5.3.2. Error de batería"



Piloto de conectividad

Piloto	Descripción
Apagado	No conectado a la Wi-Fi
 Azul	Enlazando
 Azul	Conectado a la Wi-Fi

2.6. Iniciar un ciclo de limpieza



Para evitar daños materiales o personales, siga estas instrucciones:

- El baño está prohibido con el aparato en la piscina.
- No utilice el aparato si ha efectuado una cloración de choque en la piscina. Espere a que el nivel de cloro haya alcanzado el valor recomendado antes de sumergir el robot.

Para iniciar un ciclo de limpieza:

1. Espere hasta que el robot esté cargado ( verde fijo o parpadeante) para iniciar un ciclo.
2. Una vez cargado, desenchufe el cargador y llévelo a la piscina.
3. Inicie el ciclo, ver "2.6.1. Lanzamiento del ciclo de limpieza".
4. Sumerja el robot, ver "2.6.2. Sumergir el robot".

2.6.1. Lanzamiento del ciclo de limpieza

- Deslice el control situado en la parte posterior del aparato hacia la derecha para iniciar el ciclo.
- El piloto  parpadeará mientras se espera para la inmersión.

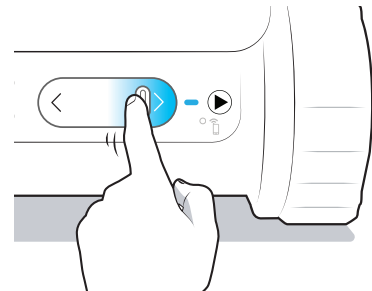

Consejo para mejorar el rendimiento de limpieza



Al comienzo de la temporada de baño, lance varios ciclos de limpieza (tras haber retirado los residuos grandes con una red). El uso regular del limpiafondos (no más de 3 ciclos a la semana) garantiza una piscina siempre limpia y que el filtro se obstruya menos. Conviene realizar algunos ciclos sin el filtro de suciedad muy fina para facilitar la limpieza, ver "4.2. Limpieza del filtro" para desmontar los filtros.

2.6.2. Sumergir el robot

Tras iniciar un ciclo (control pulsado hacia la derecha, led verde encendido), dispone de 5 minutos para introducir el robot limpiafondos en el agua. Si no lo hace, comience de nuevo.

1. Sumerja el robot en el agua de forma vertical y manténgalo mientras lo mueves ligeramente en todas las direcciones para que el aire de su interior se escape.
2. Deje que el robot se hunda hasta el fondo de la piscina. El ciclo comenzará como máximo 40 segundos después de detectar el agua.

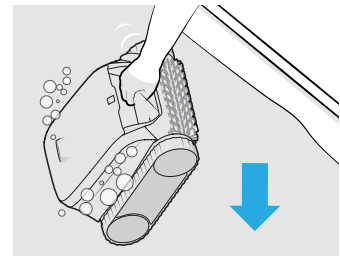

2.7. Sacar el robot del agua



- Es posible retirar el robot durante el ciclo con ayuda de la pértiga; el robot se detendrá automáticamente una vez fuera del agua.
- Al final de un ciclo, el robot siempre para al pie de una pared.

Hay tres maneras de sacar el robot del agua:

- Con el sistema Tap & Lift™
- Con el gancho
- Con la aplicación iAquaLink

2.7.1. Con el sistema Tap & Lift™

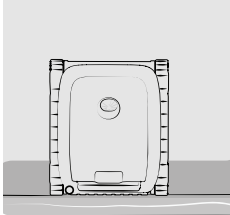
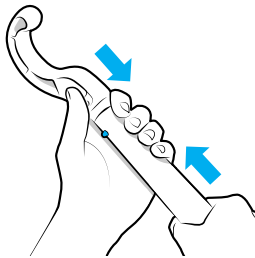
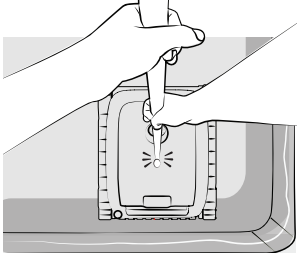
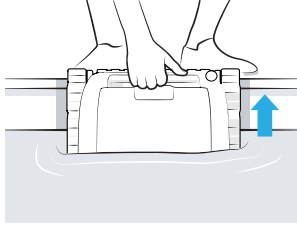
<p>1. El robot espera al pie de una pared.</p> 	<p>2. Fije el gancho (suministrado) al extremo de una pértiga para piscinas (no suministrada).</p> 	<p>3. Toque una vez la cubierta del robot para que suba hacia la línea de agua. Puede darse cierto tiempo hasta que el robot empiece a moverse. Si el sistema Tap & Lift™ no funciona, pruebe a dar golpecitos en otra zona del robot.</p> 	<p>4. Agárrelo por el asa para sacarlo completamente del agua. El robot expulsa el agua a través de un chorro trasero y así es más ligero al salir de agua.</p> 
---	---	--	--

Nota: Dependiendo de la posición del robot al final del ciclo, también puede activar Tap & Lift dando golpecitos en el asa.

2.7.2. Con el gancho

Tras un periodo de inactividad de más de 8 días, el robot entra en un sueño profundo. Sáquelo del agua utilizando el gancho, como se explica a continuación.

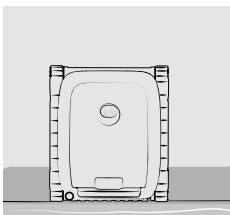
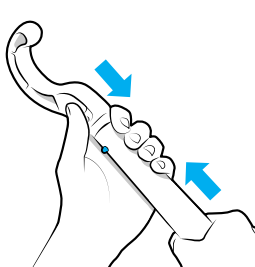
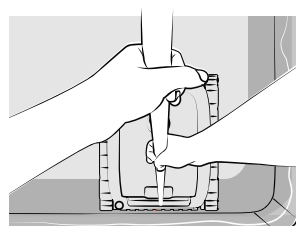
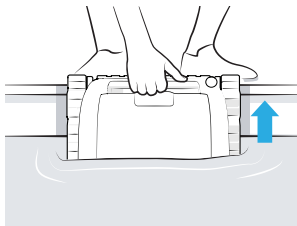
<p>1. El robot espera al pie de una pared.</p> 	<p>2. Fije el gancho (suministrado) al extremo de una pértiga para piscinas (no suministrada).</p> 	<p>3. Agarre el asa delantera y eleve el robot hasta la superficie.</p> 	<p>4. Agárrelo del asa para sacarlo del agua.</p> 
--	--	--	---

2.7.3. Con la aplicación iAqualink™

1. Si se han activado las notificaciones Push (ajustes del teléfono de la aplicación iAqualink™), la aplicación avisará del final del ciclo. A partir de ese momento y durante los últimos diez minutos del ciclo, el robot trepará sucesivamente por las distintas paredes y esperará en la línea de flotación hasta que sea recuperado mediante el asa.

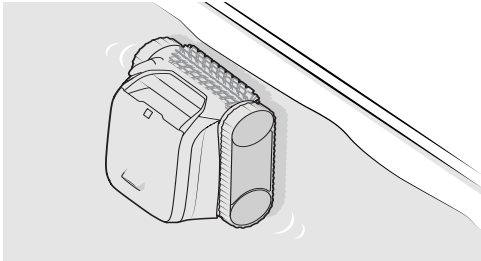

2. Agárrelo por el asa para sacarlo completamente del agua. El robot expulsa el agua a través de un chorro trasero y así es más ligero al salir de agua.

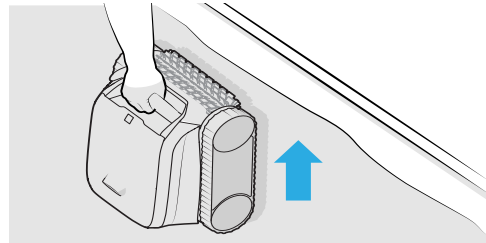

3. Utilización de la aplicación iAquaLink™

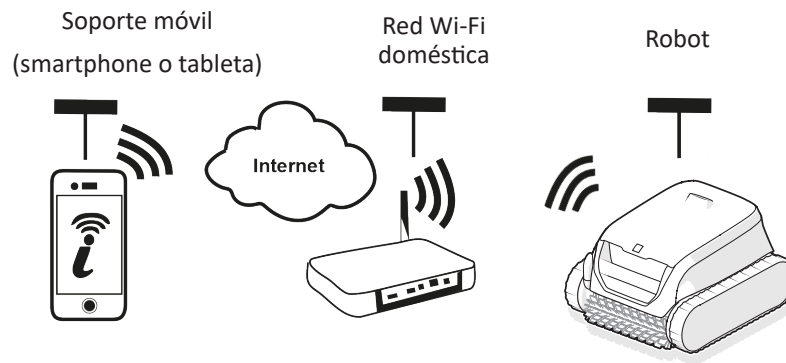

La aplicación iAquaLink™ está disponible en los sistemas iOS y Android.

ES

3.1. Primera configuración del robot

Antes de instalar la aplicación:



- Cargue el robot previamente.
- Utilice un smartphone o tableta con Wi-Fi.
- Utilice una red Wi-Fi con una señal lo bastante fuerte como para conectarse con el robot: la señal Wi-Fi se debe poder captar en el lugar donde se utiliza el robot. De lo contrario, utilice una solución técnica que permita aumentar la señal.
- Tenga a mano la contraseña de la red Wi-Fi doméstica.

Descargue la aplicación iAquaLink™ disponible en App Store (iOS) o en Google Play Store (Android).

1. Conéctese o regístrese.



2. Pulse el icono + para añadir un nuevo dispositivo y siga las instrucciones de la aplicación.

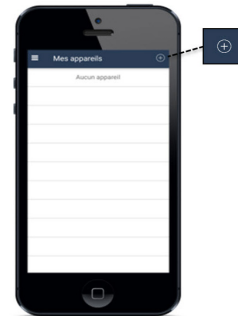

3. Siga los pasos indicados en la aplicación. Si es necesario, deslice el control hacia la derecha y manténgalo pulsado durante 10 segundos hasta que el piloto  parpadee para activar el Bluetooth™.

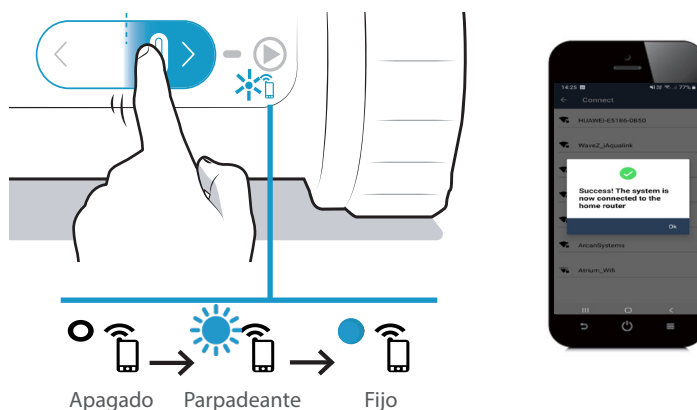

- Aparece un mensaje en la pantalla indicando que la conexión Wi-Fi se ha establecido correctamente entre el robot y la red doméstica. (*)
- El piloto  en la parte posterior del robot está encendido.



(*): Si aparece un mensaje de error o la conexión sigue sin funcionar, consulte la tabla "Ayuda al diagnóstico para conectarse a la aplicación iAqualink™".

3.2. Funciones disponibles en la aplicación iAqualink™



Cuando el limpiafondos está en el agua, las funciones de la aplicación iAqualink™ dejan de estar disponibles.

Cuando el robot está fuera del agua, la aplicación permite:

- **Lanzar un ciclo.**
- Acceder a funciones de **ayuda al diagnóstico tras los avisos de error**: pulse el símbolo de advertencia  para visualizar las soluciones de reparación de averías, ver "5.3. Alertas de usuario".
- **Facilitar la salida del agua**: cuando se han activado las notificaciones Push (ajustes del teléfono de la aplicación iAqualink™), la aplicación avisa cuando el robot está esperando a ser recogido de la parte superior de una pared (los últimos minutos del ciclo).
- Recibir avisos sobre el **nivel de carga del robot**.



Cargado: listo para el uso



Cargando: listo para el uso



En proceso de carga



Parcialmente cargado

Pulse  a través del **menú Ajustes** para acceder en cualquier momento a determinada información sobre el robot (número de serie, etc.).

4. Mantenimiento



Consejo para alargar la vida útil del robot

Inspeccione una vez al mes todas las piezas detalladas en este capítulo.

4.1. Limpieza del robot

Limpie regularmente el aparato con agua limpia o jabonosa. No utilice disolvente.

- Enjuague el aparato con abundante agua limpia.
- No deje secar el aparato a plena luz del sol al borde de la piscina.

4.2. Limpieza del filtro



- El rendimiento del aparato puede disminuir si el filtro está lleno u obstruido.
- Limpie el filtro con agua limpia después de cada ciclo de limpieza.

ES

1. Abra el robot.

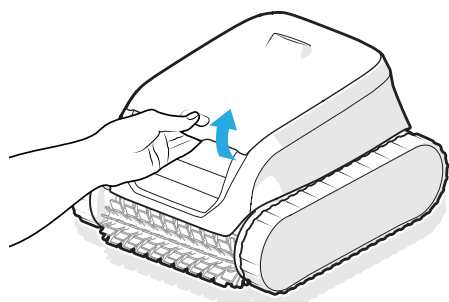

2. Quite el filtro.

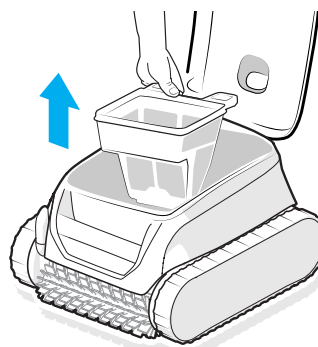

3. Separe los filtros (*)

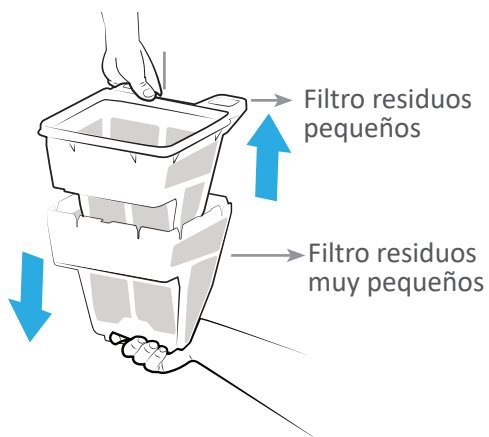

4. Enjuague el aparato con abundante agua limpia.

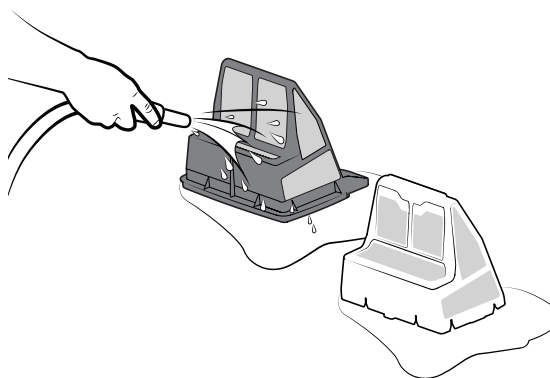

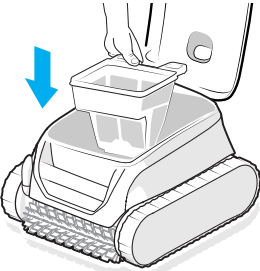
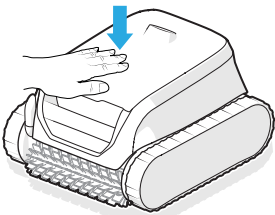
5. Vuelva a colocar los filtros en el robot.	6. Cierre la tapa del robot.
	

* Según el modelo



Consejo en caso de colmatado del filtro

Limpié el filtro con una solución ácida (vinagre blanco, por ejemplo) al menos una vez al año, ya que el filtro se obstruye si no se usa durante varios meses (invernaje).

4.3. Limpieza del cepillo



El rendimiento del aparato puede reducirse si el cepillo está demasiado sucio o si se atascan residuos u objetos en el interior.

1. Limpie el cepillo con agua limpia inmediatamente después de dejar el agua después de cada ciclo de limpieza, sin esperar a que se sequen los residuos.
2. Retire cualquier objeto o residuo atrapado en el interior.

4.4. Limpieza de la junta de la tapa



El rendimiento del aparato puede verse mermado si hay residuos (principalmente la arena) atrapados bajo la junta de la tapa, lo cual impide garantizar la estanqueidad necesaria.

Limpié la junta de la tapa con agua limpia en cuanto salga el agua después de cada ciclo de limpieza, sin esperar a que se sequen los residuos.



Consejo para preservar la integridad del aparato y garantizar su nivel óptimo de rendimiento:

- Conviene cambiar el filtro y los cepillos cada 2 años
- Conviene fijarse en el indicador de desgaste de las orugas y reemplazarlas en cuanto se alcance el nivel de desgaste permitido.

4.5. Limpieza de la hélice



Para evitar heridas graves:

- Póngase siempre guantes de protección antes de manipular la hélice .
- Seque siempre el aparato antes de limpiar la hélice y realice esta operación en un lugar seco.
- Asegúrese de que el robot está totalmente apagado antes de realizar el mantenimiento.

1. Deslice el control hacia la izquierda durante 20 segundos para apagar el robot. No debe encenderse ninguna luz.

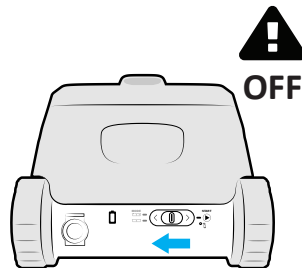

2. Abra la trampilla de acceso al filtro levantando el cerrojo.

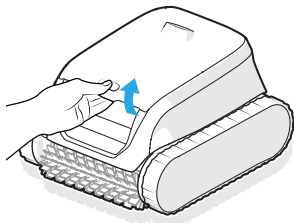

3. Retire el filtro.

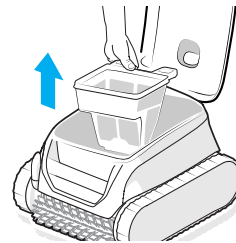

4. Desenrosque la guía de flujo con la mano. Para el primer desmontaje, puede ser necesario un destornillador.

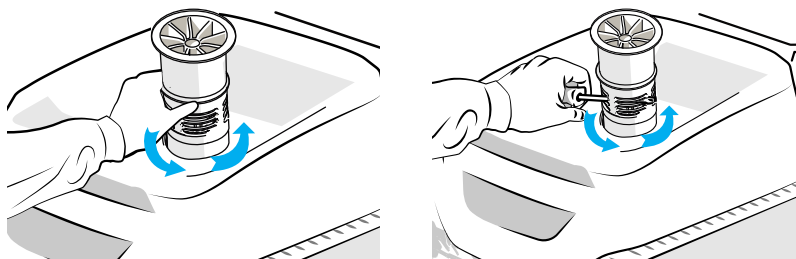

5. Levante la guía de flujo para sacarla.

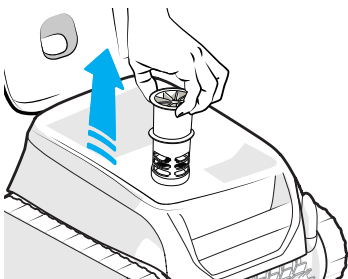

6. Póngase los guantes y tire de la hélice sujetándola con fuerza para sacarla.

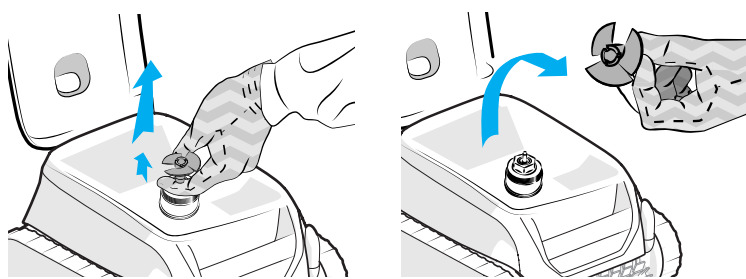

7. Retire los residuos (hojas, piedras...) que podrían bloquear la hélice.

8. Ponga el robot en carga para despertarlo. Ver "2.3. Carga del robot"



Tras la limpieza, póngase guantes, vuelva a colocar la hélice y fije la guía de flujo de nuevo en su sitio con la mano. Coloque de nuevo el filtro en su sitio.

4.6. Cambio del cepillo

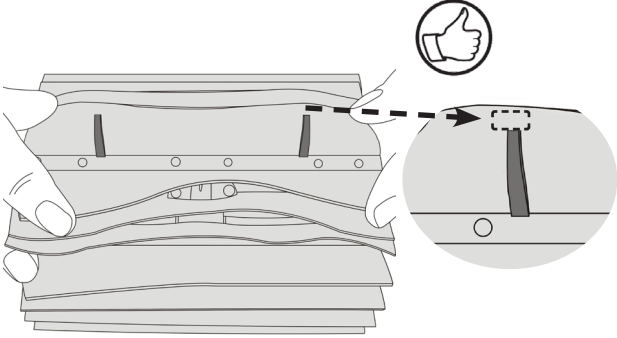
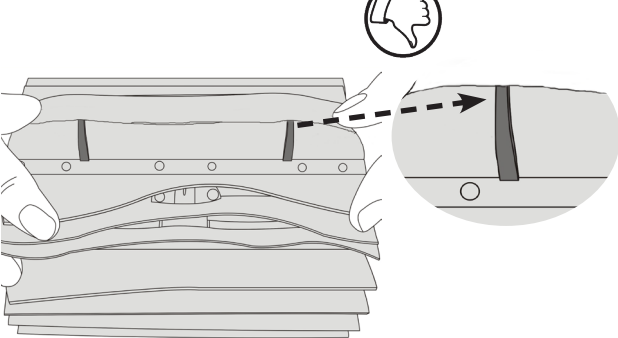
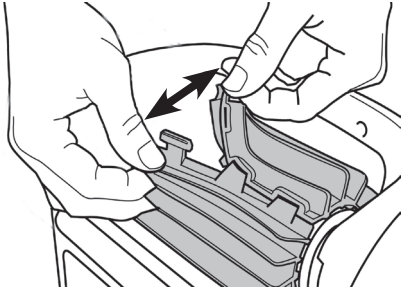
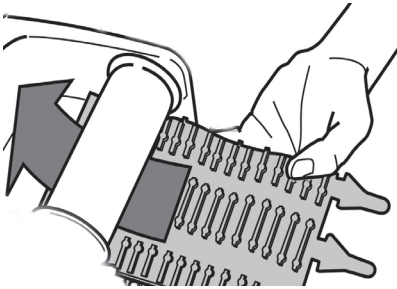
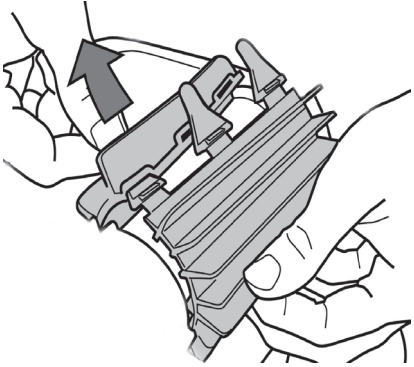
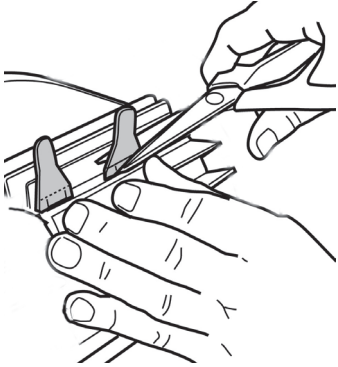
<p>1. Cada cepillo está equipado con testigos de desgaste. La distancia entre los testigos y el extremo del cepillo indica que el cepillo está en buenas condiciones.</p> 	<p>2. Cuando los testigos de desgaste aparecen, es porque el cepillo está desgastado y hay que cambiarlo.</p> 
<p>3. Para retirar el cepillo desgastado, saque las lengüetas de los agujeros en las que están fijados.</p> 	<p>4. Para colocar el nuevo cepillo, introduzca el borde sin lengüeta bajo el soporte del cepillo.</p> 
<p>5. Enrolle el cepillo alrededor de su soporte, deslice las lengüetas en los agujeros de fijación y tire del extremo de cada lengüeta para pasarla a través de la ranura.</p> 	<p>6. Corte las lengüetas con un par de tijeras para que estén a la altura de las otras láminas.</p> 

4.7. Invernaje



- No deje el robot descargado antes del invernaje.
- No deje el robot en el agua cuando no lo utilice.
- No exponga el robot al fuego, a temperaturas excesivas, a fuentes de ignición o a productos químicos para piscinas y spas.
- Guarde todos los componentes lejos de la luz solar directa, la humedad y las condiciones climáticas adversas. Rango de temperatura de almacenamiento de los componentes: 5 - 20° C
- Almacene el robot fuera del alcance de los niños y las mascotas.

Antes del invernaje, cargue completamente el robot para preservar la vida útil de la batería: el piloto  se enciende verde fijo cuando el robot está a plena carga. Hay que recargar el robot antes de utilizarlo por primera vez la próxima temporada.

5. Resolución de problemas







Antes de contactar con su distribuidor, puede realizar simples verificaciones en caso de mal funcionamiento del aparato consultando las siguientes tablas.

Si el problema persiste, contacte con el distribuidor.



: acciones reservadas a un técnico cualificado



5.1. Comportamiento del aparato

El robot no limpia bien toda la piscina	<ul style="list-style-type: none"> • Repita las etapas de inmersión (ver "2.6. Iniciar un ciclo de limpieza") cambiando el lugar de inmersión en la piscina hasta encontrar el más óptimo. • El filtro está lleno u obstruido: límpielo (ver "4.2. Limpieza del filtro"). • El robot no estaba totalmente cargado cuando se inició el ciclo, por lo que este se acortó.
El robot no se asienta bien en el fondo de la piscina	<ul style="list-style-type: none"> • Queda aire en el casco del aparato. Reanude las etapas de inmersión (ver "2.6. Iniciar un ciclo de limpieza"). • El filtro está lleno u obstruido: límpielo (ver "4.2. Limpieza del filtro"). • Si el filtro sigue obstruido después de esta limpieza: reemplácelo. • Salen pequeñas burbujas por todo el exterior del aparato: <ul style="list-style-type: none"> - Y el nivel del agua está por debajo de los skimmers: ajuste el nivel del agua. - Y el nivel del agua está a la altura de los skimmers: las tuberías están oxidadas. Contacte con su distribuidor . • La hélice está dañada. Contacte con su distribuidor .
El aparato no sube o ha dejado de subir por la pared	<ul style="list-style-type: none"> • En el modo Fondo / Paredes / Línea de agua, el robot no sube por la pared sistemáticamente. La frecuencia varía durante el ciclo. • El filtro está lleno o sucio: límpielo con agua clara. En caso de colmatado, límpielo con una solución ácida (vinagre blanco, por ejemplo). Cambie el filtro en caso necesario. Si se utiliza doble filtración, procure emplear solo el filtro de residuos finos (negro). Si ayuda al aparato a subir, se debe cambiar el filtro. • Las orugas están sueltas: contacte con el distribuidor para cambiarlas. . • Limpie la válvula sin desmontarla. • Aunque el agua parece límpida, hay algas microscópicas en la piscina no visibles a simple vista que hacen que las paredes sean deslizantes e impiden que el aparato suba. Realice una cloración de choque y baje ligeramente el pH. No deje el aparato en el agua durante el tratamiento de choque.
El aparato no recoge los residuos.	<ul style="list-style-type: none"> • El filtro está lleno u obstruido: límpielo (ver "4.2. Limpieza del filtro"). • Si el filtro sigue obstruido después de esta limpieza: reemplácelo. • Compruebe que los residuos / objetos no están bloqueando el acceso a la válvula del filtro: contacte con su distribuidor . • Hay residuos u objetos atascados en el clip fijador (entre los dos cepillos) que no se consiguen atrapar: limpie los cepillos y el clip fijador. Límpielos regularmente. • Hay residuos (principalmente arena) atascados en la junta de la tapa: limpie la junta de la tapa. Límpiela después de cada ciclo.
Durante el arranque, el aparato no realiza ningún movimiento	<ul style="list-style-type: none"> • Verifique que el robot está cargado (piloto de la batería en verde). • Compruebe que se ha iniciado un ciclo de limpieza y que los pilotos están encendidos.
Los dos filtros no se desmontan	<ul style="list-style-type: none"> • Sujete la parte inferior del filtro gris con una mano y tire del asa del filtro negro con la otra. • Hay un objeto / residuo atascado entre ambos filtros que impide su desmontaje: retírelo.
El aparato permanece en posición vertical al final de un ciclo de limpieza.	<ul style="list-style-type: none"> • Hay demasiado aire en la tapa del limpiafondos. • Deje descansar el robot antes de iniciar un ciclo.

<p>Todos los pilotos están apagados</p>	<ul style="list-style-type: none"> • El robot está en modo de espera: desliza el control hacia la izquierda o hacia la derecha para accionarlo. • Si no funciona, vuelva a colocar el robot en la estación de carga. • Si los pilotos permanecen apagados cuando el robot está en la estación de carga, contacte con el distribuidor. 
<p>Tap & Lift: hay un retardo entre el golpecito y el movimiento del robot.</p>	<ul style="list-style-type: none"> • El robot se despierta unos segundos después de recibir el golpecito y trepa por la pared que tiene delante.

Si el problema persiste, contacte con el distribuidor: 

5.2. Comportamiento del cargador

<p>El limpiafondos está encendido, pero no reacciona</p>	<ul style="list-style-type: none"> • Compruebe que el limpiafondos esté cargado (el indicador de batería parpadea o se enciende fijo verde). • Compruebe que el control se desliza bien hasta su posición intermedia y luego vuelve a su posición inicial. • La hélice debe girar intermitentemente para detectar el agua. De lo contrario, asegúrese de que no haya residuos bloqueando la hélice (ver "4.5. Limpieza de la hélice"). • El led del limpiafondos se enciende VERDE, pero la hélice no gira en absoluto: contacte con su distribuidor 
<p>El limpiafondos no se enciende al iniciar el ciclo.</p>	<ul style="list-style-type: none"> • El limpiafondos se apaga después de un largo periodo de inactividad: enchufe de nuevo el cargador para reactivarlo; entonces estará listo para un ciclo si la batería está cargada. • La batería está completamente descargada: conecte el cargador para un ciclo de carga completo.
<p>El limpiafondos no se carga.</p>	<ul style="list-style-type: none"> • Asegúrese de que el led del cargador se enciende verde cuando está enchufado sin el limpiafondos. De lo contrario, compruebe el suministro eléctrico (desenchufe/enchufe) o sustituya el cargador. • Asegúrese de que el led del cargador se enciende rojo cuando el limpiafondos está conectado a él. Si no es así, compruebe: <ul style="list-style-type: none"> - El estado del cable. Si está dañado, sustituya el cargador interior. - El estado del enchufe de salida del cargador. Si hay signos de corrosión en los contactos, límpielos cuando esté desenchufado o sustituya el cargador. - El estado de los contactos del limpiador: si hay signos de corrosión en las patillas, límpielas con un cepillo pequeño. Si el problema persiste después de limpiar el puerto de carga, contacte con su distribuidor. • Asegúrese de que el led del limpiafondos parpadea naranja o verde cuando está conectado al cargador para cargar. De lo contrario, contacte con su distribuidor 

Si el problema persiste, contacte con su distribuidor: 





5.3. Alertas de usuario

Los pilotos de la parte trasera del robot parpadean para indicar una alerta al usuario. Localice la luz que parpadea y siga las soluciones sugeridas a continuación. También se puede acceder a las alertas del usuario desde la aplicación iAquaLink™.

Borrar un código de error de la aplicación iAquaLink™:

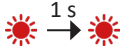
Después de seguir las soluciones propuestas, pulse **Borrar error**.

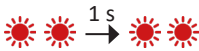
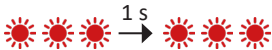
5.3.1. Error del robot



Piloto	Parpadeo rojo	Descripción	Soluciones
▶		Parada de seguridad Error de comunicación	<ul style="list-style-type: none"> El robot se encuentra en modo de seguridad. La placa del robot está alimentada, pero no responde. Contacte con el distribuidor: 
		Motor tracción derecho Motor tracción izquierdo Consumo motor tracción derecho Consumo motor tracción izquierdo	<ul style="list-style-type: none"> Verifique que no hay suciedad que impida que los cepillos o las orugas giren libremente. Gire cada rueda un cuarto de vuelta en el mismo sentido hasta que tenga una rotación suave. Gire las ruedas en el sentido contrario hasta que giren suavemente. Si el problema persiste, contacte con el distribuidor para un diagnóstico completo.
		Robot fuera del agua	<ul style="list-style-type: none"> Limpie minuciosamente el filtro. Vuelva a sumergirlo en el agua sacudiéndolo para sacar las burbujas de aire. Relance el ciclo. Si el problema persiste, contacte con el distribuidor para un diagnóstico completo.
		Motor bomba	<ul style="list-style-type: none"> Fuerce la parada antes de limpiar la hélice: con el aparato separado de la estación de carga, lleve el control deslizante a la izquierda hasta que se apaguen todos los pilotos (unos 20 segundos). Compruebe que el robot se ha detenido por completo moviendo el control: ninguna de las luces debe encenderse. Después compruebe que no haya residuos que bloqueen la hélice. La limpieza se debe realizar fuera del agua y el robot ha de encontrarse sobre una superficie seca. Limpie minuciosamente el filtro. Si el problema persiste, contacte con el distribuidor para un diagnóstico completo.
		Error de actualización del firmware	<ul style="list-style-type: none"> El robot se apaga porque la batería está demasiado baja o el Wi-Fi está desconectado durante más de 60 minutos. Apague completamente el robot durante al menos 1 minuto y vuelva a encenderlo cargándolo. Mantenga el robot cargando. Verifique que el robot esté bien conectado a la red Wi-Fi (led azul y fijo). Si la luz del piloto no se fija, abra la aplicación iAquaLink™, seleccione el robot y haga clic en "Actualizar".

Si el problema persiste, contacte con el distribuidor: 

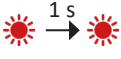
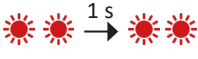
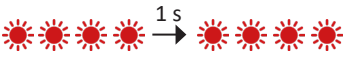

Si el robot se detiene antes del final de su ciclo, pero no parpadea ningún piloto al sacarlo del agua, ponga el robot a cargar hasta que el piloto comience a parpadear.

5.3.2. Error de batería

Piloto	Parpadeo rojo	Visualización en la aplicación iAquaLink™	Soluciones
	 rojo	Error de batería	<ul style="list-style-type: none"> • La batería está defectuosa y debe sustituirse. • Desconecte el cargador. • Aísle la limpiadora en el exterior, lejos de la luz solar directa, a + 2 m de un edificio. • Contacte con su distribuidor para obtener más información sobre cómo transportar el robot completo a un centro de servicio Fluidra.
	 rojo	Error de carga (demasiado caliente) Error de carga (demasiado frío)	<ul style="list-style-type: none"> • La temperatura detectada en el emplazamiento del cargador está fuera del rango de temperatura recomendado para recargar el robot (5-35 °C): cambie la ubicación de carga.
	 rojo	Error de carga	<ul style="list-style-type: none"> • Compruebe si hay signos de corrosión en el puerto de carga o en el cargador y, en tal caso, límpielos con un cepillo pequeño. • Si el cargador sigue sin funcionar bien, contacte con su distribuidor. 





Si el problema persiste, contacte con el distribuidor: 

Advertencia de seguridad



- Si la batería muestra signos de daños, sobrecalentamiento, fugas o entrada de agua, no conecte el cargador, no manipule la batería y contacte con su distribuidor.
- Asegúrese de que el led del robot se enciende cuando enchufe el cargador. De lo contrario, desconecte el cargador y consulte "5. Resolución de problemas", página 19.
- Si todo va bien y la luz de carga parpadea en rojo o sigue sin encenderse, desenchufe el cargador y siga las instrucciones anteriores para una luz roja parpadeante.

5.4. Ayuda al diagnóstico para conectarse a la aplicación iAquaLink™

Estado de la conectividad	Causas posibles	Soluciones
<ul style="list-style-type: none"> El led  está apagado. El led  está encendido, pero no hay conexión Wi-Fi (o es intermitente). Aparece el mensaje "Error de conexión" en la pantalla de la aplicación iAquaLink™ Aparece un punto rojo en la lista "Mis dispositivos" 	<ul style="list-style-type: none"> Aparato no cargado Aparato no conectado a la Wi-Fi doméstica y/o pérdida de conexión a internet Señal Wi-Fi débil* 	<ul style="list-style-type: none"> Verifique la conexión a internet: podría haber una avería en la red. Verifique la intensidad de la señal Wi-Fi. Hay varias formas de verificar la intensidad de la señal Wi-Fi: <ul style="list-style-type: none"> - Desconectar el router de Wi-Fi doméstica y volver a conectarlo. - Con un ordenador portátil, acceder al panel de configuración para ver el estado de las conexiones de red. Compruebe la intensidad de la señal de la red inalámbrica Wi-Fi en el ordenador portátil - Con un teléfono móvil o una tableta, instale la aplicación iAquaLink™. Compruebe la intensidad de la señal de la red inalámbrica. Si la red Wi-Fi es débil, instale un repetidor Wi-Fi. - Utilice una aplicación dedicada al análisis de Wi-Fi: hay varias en iOS o Android. Durante la primera configuración, coloque el robot lo más cerca posible del router Wi-Fi doméstico (caja) y luego repita los pasos de configuración (ver "3.1. Première configuration du robot"). Si el led  no deja de parpadear, instale un repetidor de Wi-Fi. Si aparece un punto rojo con el robot cargado, la conexión funcional y el piloto con luz fija, actualice la pantalla (deslizando el dedo arriba y abajo). Cuando el punto se ilumina en verde: el aparato está listo para funcionar.
<ul style="list-style-type: none"> El led  es azul y parpadea intensamente. Una información aparece en la aplicación. 	<ul style="list-style-type: none"> Hay una actualización del software en curso. 	<ul style="list-style-type: none"> Espere a que se complete la actualización.



***Una señal de Wi-Fi débil puede deberse a varios motivos**



- La distancia entre el router (caja) y el robot
- El tipo de router (caja)
- El número de paredes que separan al router (caja) y al robot
- El proveedor de acceso a internet
- etc.

WARNHINWEISE

ALLGEMEINE WARNHINWEISE

- Durch die Nichteinhaltung der Warnhinweise können die Geräte im Schwimmbad beschädigt oder schwere bis tödliche Verletzungen verursacht werden.
- Nur ein qualifizierter Fachmann in den betreffenden technischen Bereichen (Elektrik, Hydraulik, Kältetechnik) ist befugt, Wartungs- oder Reparaturarbeiten am Gerät auszuführen. Der qualifizierte Techniker muss beim Eingriff am Gerät eine persönliche Schutzausrüstung (z. B. Schutzbrille, Schutzhandschuhe usw.) tragen, damit jede mit dem Eingriff am Gerät verbundene Verletzungsgefahr vermieden wird.
- Vor jedem Eingriff am Gerät muss dieses von der Stromversorgung getrennt und gegen ungewollte Einschaltung gesichert werden.
- Das Gerät ist für einen ganz bestimmten Zweck für Schwimmbäder und Whirlpools ausgelegt. Der Gebrauch für einen anderen als den vorgesehenen Zweck ist nicht zulässig.
- Dieses Gerät ist nicht für die Verwendung durch Personen (einschließlich Kinder) mit eingeschränkter Wahrnehmung bzw. eingeschränkten körperlichen oder geistigen Fähigkeiten oder durch Personen ohne entsprechende Erfahrungen oder Kenntnisse bestimmt, es sei denn dies erfolgt unter der Aufsicht oder nach vorheriger Anleitung zur Nutzung des Geräts durch eine für ihre Sicherheit verantwortliche Person. Kinder müssen beaufsichtigt werden, um sicherzustellen, dass sie nicht mit dem Gerät spielen.  
- Dieses Gerät kann von Kindern ab 8 Jahren und von Personen mit eingeschränkter Wahrnehmung oder eingeschränkten körperlichen oder geistigen Fähigkeiten sowie von Personen mit unzureichender Erfahrung oder Kenntnissen benutzt werden, wenn dies unter Aufsicht erfolgt oder sie die notwendige Anleitung für eine sichere Nutzung des Geräts erhalten haben und die mit dessen Nutzung verbundenen Risiken verstanden haben. Kinder und Haustiere dürfen mit diesem Gerät nicht spielen. Das Gerät ist kein Spielzeug. Die Reinigung und Wartung durch den Benutzer dürfen nicht von unbeaufsichtigten Kindern übernommen werden.
- Die Ladung des Geräts muss der Norm IEC / HD 60364-7-702 und den für Schwimmbäder geltenden nationalen Vorschriften entsprechen. Wenden Sie sich im Zweifelsfall an den Händler.
- Die Installation des Geräts ist gemäß den Anweisungen des Herstellers sowie unter Einhaltung der geltenden lokalen und nationalen Normen durchzuführen. Der Installateur ist für die Installation des Gerätes und für die Einhaltung der nationalen Vorschriften hinsichtlich der Installation verantwortlich. Der Hersteller übernimmt keine Haftung im Fall einer Nichteinhaltung der geltenden nationalen Installationsnormen.
- Mit Ausnahme der in dieser Anleitung beschriebenen einfachen Wartung durch den Benutzer muss das Produkt durch einen qualifizierten Fachmann gewartet werden.
- Versuchen Sie im Fall einer Störung des Gerätes nicht, das Gerät selbst zu reparieren, sondern nehmen Sie mit einem qualifizierten Techniker Kontakt auf. Der Hersteller des Produkts haftet nicht für Schäden, die durch die Verwendung von nicht autorisierten Ersatzteilen oder Zubehör verursacht werden.
- Die zulässigen Gleichgewichtswerte des Wassers für den Betrieb des Gerätes können den Garantiebedingungen entnommen werden.
- Jede Deaktivierung, Entfernung oder Umgehung eines der in das Gerät integrierten Sicherheitselemente führt automatisch zu einer Aufhebung der Garantie; das gleiche gilt für die Verwendung von Ersatzteilen eines nicht zugelassenen Drittlieferanten.
- Es darf kein Insektizid oder anderes (entzündbares oder nicht entzündbares) chemisches Produkt auf das Gerät gesprüht werden, weil dadurch das Gehäuse beschädigt und ein Brand ausgelöst werden kann.
- Der Ventilator und die beweglichen Teile dürfen während des Betriebs des Gerätes nicht berührt werden und es dürfen keine Gegenstände oder Finger in die Nähe der beweglichen Teile gesteckt werden. Die beweglichen Teile können schwere und sogar tödliche Verletzungen verursachen.

WARNHINWEISE IN ZUSAMMENHANG MIT ELEKTRISCHEN GERÄTEN

- Die Stromversorgung der Ladestation des Gerätes muss durch eine eigene Fehlerstromschutzeinrichtung von 30 mA gemäß den am Installationsort geltenden Normen geschützt werden. Wenn es nicht möglich ist, zu überprüfen, ob der Stromkreis durch eine Fehlerstromschutzeinrichtung geschützt ist, wenden Sie sich an einen qualifizierten Elektriker.
- Zum Anschluss der Ladestation kein Verlängerungskabel verwenden; sie direkt an einen passenden Versorgungsstromkreis anschließen.
- Vor jeder Nutzung ist Folgendes zu prüfen:
 - Die auf dem Typenschild der Ladestation angegebene erforderliche Eingangsspannung entspricht der Netzspannung.
 - Der Stromversorgungsbetrieb ist mit den elektrischen Anforderungen des Gerätes kompatibel und ordnungsgemäß geerdet.
 - Der Stecker (falls vorhanden) passt in die Steckdose.
- Wenn das Gerät nicht richtig funktioniert oder wenn es Gerüche freisetzt, schalten Sie das Gerät sofort aus, entfernen Sie es ggf. von seiner Ladestation und wenden Sie sich an einen Fachmann.
- Vor Wartungs- oder Instandsetzungsarbeiten sicherstellen, dass das Gerät ausgeschaltet und komplett von der Ladestation getrennt ist und dass alle anderen mit dem Gerät verbundenen Geräte oder Zubehörteile ebenfalls vom Versorgungsstromkreis getrennt sind.
- Wenn das Netzkabel beschädigt ist, darf es nur durch den Hersteller, einen autorisierten Vertreter oder eine Werkstatt ersetzt werden.
- Bevor das Gerät an die Ladestation angeschlossen wird, ist sicherzustellen, dass der Anschlussblock oder der Stromanschluss, an den das Gerät angeschlossen werden soll, in Ordnung ist und weder Schäden noch Rostspuren aufweist.
- Bei Gewitter muss das Gerät vom Stromnetz getrennt werden, um eine Beschädigung durch Blitzeinschlag zu vermeiden.
- Das Gerät enthält Magnete und Komponenten, die elektromagnetische Felder ausstrahlen. Magnete und elektromagnetische Felder können Herzschrittmacher, Defibrillatoren und andere medizinische Vorrichtungen stören. Halten Sie einen Sicherheitsabstand zwischen der medizinischen Vorrichtung und dem Gerät ein. Wenden Sie sich an einen Arzt oder den Hersteller der medizinischen Vorrichtung, um spezifische Informationen zu erhalten. Wenn das Gerät einen Herzschrittmacher, einen Defibrillator oder eine andere medizinische Vorrichtung stört, halten Sie einen ausreichenden Abstand zum Gerät ein, damit es bei der Benutzung keine Störungen verursacht.

WARNHINWEISE IN ZUSAMMENHANG MIT ELEKTRISCHEN GERÄTEN MIT AKKU

- Keine beschädigten oder veränderten Akkupacks, Reiniger oder Ladestationen verwenden. Beschädigte oder veränderte Akkus können ein unvorhersehbares Verhalten zeigen, das zu Feuer, Explosion oder Verletzungsgefahr führen kann.
- Fassen Sie den Reiniger oder die Ladestation während des Ladevorgangs nicht an, wenn Sie nass sind oder keine Schuhe tragen.
- Nicht versuchen, die Blätter zu reinigen, wenn sich der Reiniger im Wasser oder auf einer nassen Oberfläche befindet. Dies kann zu schweren Verletzungen führen.
- Nur mit der vom Hersteller angegebenen Ladestation aufladen. Die Verwendung einer Ladestation, die für einen anderen Akkutyp vorgesehen ist, kann zu Brandgefahr führen.
- Den Reiniger nicht einer Umgebungstemperatur von unter 0 °C und über 50 °C aussetzen.
- Die Ladestation oder den Reiniger nicht Feuer oder übermäßigen Temperaturen aussetzen. Die Einwirkung von Feuer oder Temperaturen über 65 °C kann zu einer Explosion führen.
- Das Gerät muss bei einer Temperatur zwischen 5 und 35 °C aufgeladen werden.
- Alle Ladeanweisungen befolgen und das akkubetriebene Gerät nicht außerhalb des in den Anweisungen angegebenen Temperaturbereichs aufladen. Falsches Laden oder das Laden bei einer Temperatur außerhalb des angegebenen Bereichs kann den Akku beschädigen und die Brandgefahr erhöhen.
- Die Ladestation kann in Innenräumen in einem trockenen, gut belüfteten Raum oder im Freien in einem trockenen, lichtgeschützten Raum außerhalb der Reichweite von Kindern und fern von Wärmequellen und Schwimmbadchemikalien verwendet werden.
- Niemals versuchen, die Ladestation zu öffnen.
- Der eingebaute Akku ist ein wiederaufladbarer Li-Ionen-Akku. Niemals versuchen, ihn zu zerlegen oder auszutauschen. Ein Akku kann einen Kurzschluss verursachen und zu

schweren Verbrennungen führen.

- Kontakt zwischen Drähten oder Metallteilen vermeiden, da dies zu Funkenbildung führen und die Batterie kurzschließen kann. Falls der Akku ausläuft, vermeiden Sie den Kontakt mit auslaufenden Flüssigkeiten und wenden Sie sich an einen Fachmann, um den Akku auszutauschen. Bei der Entsorgung des Reinigers Augenschutz, Handschuhe und Schutzkleidung tragen. Falls Flüssigkeit auf die Haut und die Kleidung gelangt, diese sofort und gründlich mit Wasser und Seife waschen. Falls Flüssigkeit in die Augen gelangt, die Augen nicht reiben, sondern sofort mindestens 15 Minuten lang unter fließendem Wasser spülen, ohne sie zu reiben. So schnell wie möglich ärztliche Hilfe in Anspruch nehmen.

BESONDERHEITEN BEI „Schwimmbeckenreinigern“

- Für einen korrekten Betrieb ist der Reiniger für ein Schwimmbeckenwasser ausgelegt, das eine Temperatur zwischen 10°C und 35°C aufweist.
- Um jede Gefahr einer Verletzung oder einer Beschädigung des Reinigers zu vermeiden, darf der Reiniger nicht ohne Wasser betrieben werden.
- Um jede Gefahr einer Verletzung zu vermeiden, darf das Schwimmbecken nicht benutzt werden, solange sich der Reiniger darin befindet.
- Der Reiniger darf nicht während einer Schockchlorung im Schwimmbecken verwendet werden.
- Lassen Sie den Reiniger nicht längere Zeit unbeaufsichtigt.
- Der Reiniger darf nicht bei Frost verwendet werden.

WARNHINWEIS HINSICHTLICH DER VERWENDUNG EINES REINIGERS IN EINEM SCHWIMMBECKEN MIT POOLFOLIE

- Bevor Sie den Reiniger installieren, prüfen Sie gründlich die Beckenverkleidung. Wenn die Poolfolie stellenweise abblättert oder wenn Kies, Falten, Wurzeln oder Korrosion auftreten, darf der Reiniger nicht installiert werden, bevor die Poolfolie durch einen qualifizierten Fachmann ausgetauscht wurde. Der Hersteller übernimmt keine Haftung für Schäden an der Auskleidung.
- Die Oberfläche bestimmter gemusterter Poolfolien kann sich schnell abnutzen: Die Dekormuster und/oder ihre Farbe können beim Kontakt mit bestimmten Objekten (Reinigungsbürsten, Spielzeug, Bojen, Chlorverteiler, Reiniger) beschädigt werden, verblassen oder abgetragen werden. Für abgenutzte Poolfolien und verblasste Dekormuster übernimmt der Hersteller des Reinigers keine Haftung und die beschränkte Garantie gilt nicht in diesen Fällen.

WARNHINWEIS HINSICHTLICH DER VERWENDUNG EINES REINIGERS IN EINEM SCHWIMMBECKEN AUS EDELSTAHL

- Die Oberfläche bestimmter Edelstahlbecken kann sehr empfindlich sein. Die Oberfläche dieser Becken kann durch die natürliche Reibung von Schmutz an der Verkleidung beschädigt werden, z. B. durch die Räder, Raupenbänder oder Bürsten von Reinigern, einschließlich elektrischer Schwimmbeckenreiniger. Für Verschleiß oder Kratzer bei Edelstahlbecken übernimmt der Hersteller des Reinigers keine Haftung und die beschränkte Garantie gilt nicht in diesen Fällen.

Recycling und Behandlung

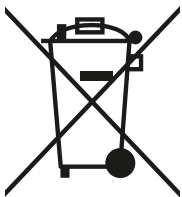

Dieses von der europäischen WEEE-Richtlinie 2012/19/EU (Richtlinie über Elektro- und Elektronik-Altgeräte) vorgeschriebene Symbol bedeutet, dass Sie Ihr Gerät nicht mit dem Haushaltsmüll entsorgen dürfen. Es muss getrennt entsorgt werden, damit es wiederverwendet, recycelt oder verwertet werden kann. Wenn es potenziell umweltgefährdende Stoffe enthält, müssen diese entsorgt oder neutralisiert werden. Ihr Händler kann Sie über die Recyclingbedingungen informieren.

Der Akku und der Reiniger müssen entsprechend den örtlichen Anforderungen entsorgt werden. Der Akku muss auf nachhaltige und umweltfreundliche Weise in autorisierten Behältern oder Sammelstellen gemäß den örtlichen Vorschriften entsorgt werden. Wenden Sie sich an die örtlichen Behörden, um weitere Informationen zu erhalten.



- Vor jedem Eingriff am Gerät müssen diese Installations- und Gebrauchsanweisung sowie das mit dem Gerät gelieferte Handbuch „Sicherheit und Garantie“ unbedingt gelesen werden, sonst kann es zu Sachschäden, schweren und sogar tödlichen Verletzungen und zum Erlöschen der Garantieansprüche kommen.
- Diese Dokumente müssen während der gesamten Lebensdauer des Gerätes zum späteren Aufschlagen aufbewahrt und immer mit dem Gerät weitergegeben werden.
- Es ist verboten, dieses Dokument ohne die Genehmigung mit jeglichen Mitteln zu verbreiten oder zu ändern.
- Daher können die in diesem Dokument enthaltenen Informationen ohne vorherige Ankündigung geändert werden.

INHALT

1. Vor der ersten Nutzung	5
1.1. Beschreibung	5
1.2. Technische Daten und Kennzeichnung	6
2. Bedienung	7
2.1. Funktionsprinzip	7
2.2. Vorbereitung des Schwimmbeckens	7
2.3. Reiniger aufladen	7
2.4. Beschreibung der Bedieneinheit	8
2.5. Beschreibung der Kontrollleuchten	9
2.6. Start eines Reinigungszyklus	10
2.7. Reiniger aus dem Wasser holen	11
3. Verwendung der iAquaLink™-App	13
3.1. Erstmalige Konfiguration des Reinigers	13
3.2. In der iAquaLink™-App verfügbare Funktionen	14
4. Instandhaltung	15
4.1. Reinigen des Reinigers	15
4.2. Reinigung des Filters	15
4.3. Reinigung der Bürste	16
4.4. Reinigung der Dichtung der Abdeckung	16
4.5. Reinigung des Propellers	17
4.6. Ersetzen der Bürste	18
4.7. Einwinterung	19
5. Problembehebung	19
5.1. Verhalten des Geräts	19
5.2. Verhalten des Ladegeräts	20
5.3. Störungsanzeigen für den Benutzer	21
5.4. Diagnosehilfe für die Verbindung zur iAquaLink™-App	24



Hinweis: Zur Erleichterung des Kontakts mit dem Händler

Notieren Sie die Kontaktdaten des Händlers, um sie leichter wiederzufinden, und tragen Sie die „Produktinformationen“ auf der Rückseite der Installations- und Gebrauchsanweisung ein. Der Händler wird Sie nach diesen Informationen fragen.

1. Vor der ersten Nutzung

1.1. Beschreibung

A

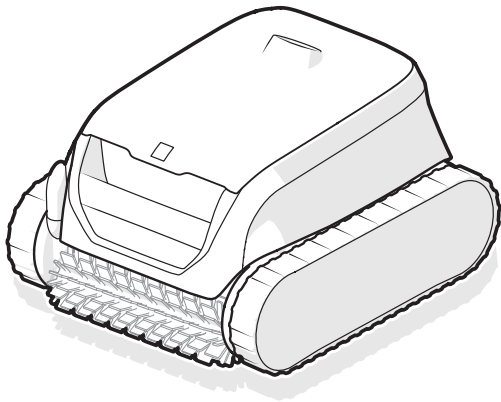

B

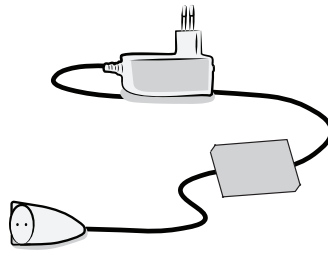

C



D

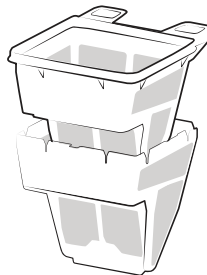

E

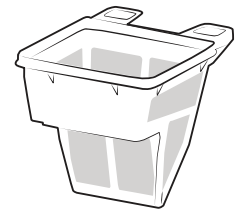

DE

		RF 42XX/OF 42XX
A	Reiniger	✓
B	Ladegerät (für die Verwendung in Innenräumen)	✓
C	Haken <i>Eine Poolstange (Standard, nicht mitgeliefert) wird benötigt, um den Reiniger aus dem Wasser zu holen.</i>	✓
D	Doppelte Filterung (150 / 60µ)	+
E	Einfache Filterung (150µ)	✓

✓ : Mitgeliefert

⊕ : Als Option verfügbar



Abnehmbares Netzteil (externer Adapter)

NUR das mit diesem Gerät gelieferte abnehmbare Netzteil verwenden.

1.2. Technische Daten und Kennzeichnung

1.2.1. Technische Daten

Versorgungsspannung Ladestation		100 - 240 VAC, 50/60Hz, Klasse II*
Nennspannung Reiniger		25,4 VDC
Ladespannung		29,4 VDC
Maximale Leistung des Ladegeräts		29,4 W**
Kapazität des Akkus		10 Ah / 6,4 Ah**
Nennleistung des Reinigers		130W
Filterkapazität		3 L
Abmessungen des Reinigers (B x T x H)		41 x 42 x 28 cm
Abmessungen der Verpackung (B x T x H)		56 x 56 x 38 cm
Gewicht des Reinigers		8,9kg
Gewicht mit Verpackung		15,5kg
Saugbreite		230 mm
Maximale Arbeitstiefe		4 m
Schutzart	Ladestation	IPX5
	Reiniger	IPX8
Frequenzbereich		2.412GHz - 2.484GHz
Funkfrequenz-Sendeleistung		20,5 dBm

* Klasse II: Gerät mit doppelter oder verstärkter Isolierung, das nicht geerdet werden muss.

** Je nach Modell

1.2.2. Kennzeichnung

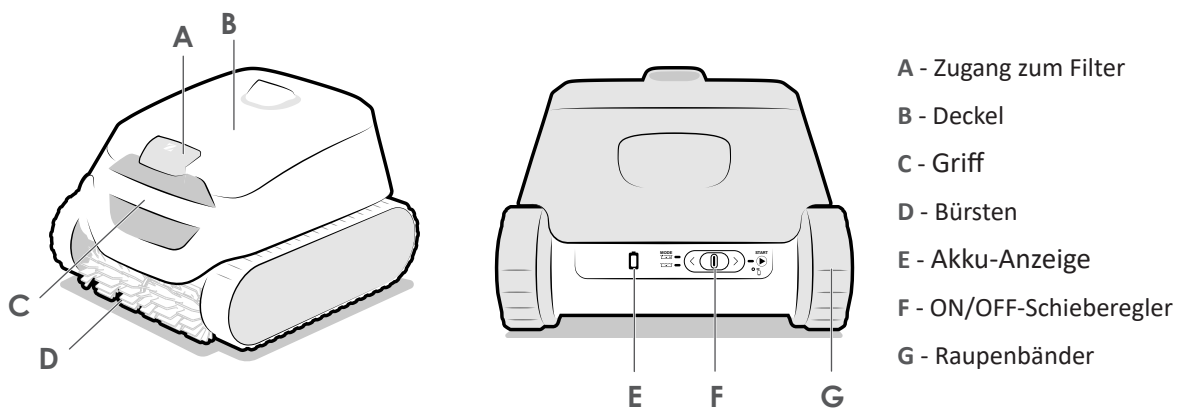

2. Bedienung

2.1. Funktionsprinzip

Der Reiniger ist unabhängig vom Filtersystem und kann nach dem Aufladen autonom betrieben werden. Er legt einen optimalen Weg im Schwimmbecken zurück, um die Bereiche zu reinigen, für die er vorgesehen ist. Die Verschmutzungen werden eingesaugt und bleiben im Filter des Reinigers zurück.

Der Reiniger kann wie folgt verwendet werden:

- Indem mithilfe des Schiebereglers auf der Rückseite des Reinigers eine Reinigungsart ausgewählt und ein Zyklus gestartet wird,
- oder via Smartphone oder Tablet, das mit der iAquaLink™-App kompatibel ist (siehe "3. Verwendung der iAquaLink™-App").

2.2. Vorbereitung des Schwimmbeckens



- **Dieses Produkt ist für die Nutzung in Aufstellbecken und kleinen Unterflurbecken bestimmt. Der Reiniger darf nicht in leicht abmontierbaren Schwimmbecken eingesetzt werden.**
- **KEIN Verlängerungskabel verwenden.**

Das Gerät muss in einem Schwimmbeckenwasser betrieben werden, das folgende Eigenschaften aufweist:

Wassertemperatur	Zwischen 10°C und 35°C
pH	Zwischen 6,8 und 7,6
Freies Chlor	< 3 mg/l

- Wenn das Schwimmbecken besonders schmutzig ist, insbesondere bei der Erstinbetriebnahme, entfernen Sie sehr grobe Verschmutzungen mit einem Kescher, um die Leistungen des Gerätes zu optimieren.
- Nehmen Sie Thermometer, Spielzeug und andere Gegenstände, die das Gerät beschädigen könnten, heraus.

2.3. Reiniger aufladen



- **Verwenden Sie nur das mitgelieferte Ladegerät.**
- **Lassen Sie den Reiniger nicht vollständig entladen.**
- **Laden Sie den Reiniger vollständig auf, bevor Sie ihn einwintern.**
- **Laden Sie den Reiniger nicht bei Temperaturen unter 5°C und über 35°C auf.**
- **Vermeiden Sie es, den Reiniger direktem Sonnenlicht auszusetzen.**

Zum Aufladen des Reinigers:



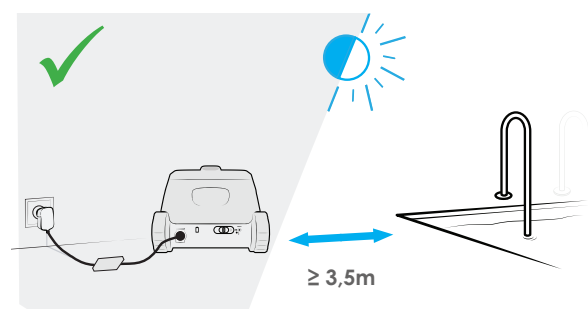
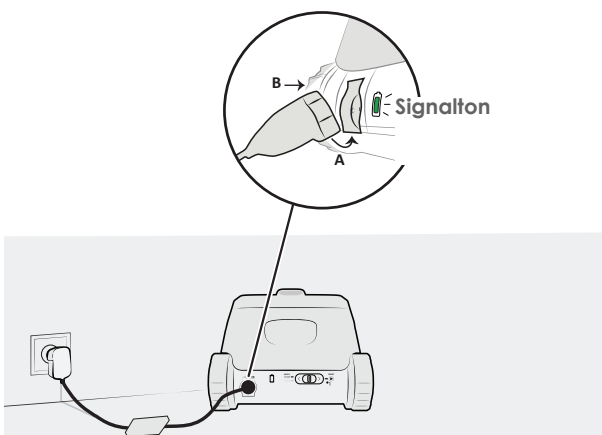

1. Neigen Sie ihn leicht und führen Sie zuerst den unteren Teil des Steckverbinders (A) und dann den oberen Teil (B) ein.
2. Schließen Sie das Ladegerät im Freien in einem Abstand von mindestens 3,5 m zum Schwimmbecken an das Stromnetz an.
3. Überprüfen Sie, ob der Reiniger richtig geladen wird: Die LED blinkt, der Reiniger gibt einen Signalton ab und die Raupen drehen sich, wenn das Ladegerät angeschlossen wird. (siehe "2.5. Beschreibung der Kontrollleuchten").
4. Der Ladevorgang wird automatisch beendet, sobald der Reiniger vollständig aufgeladen ist. Wenn Sie den Reiniger vom Ladegerät trennen, schalten sich die LEDs nach 5 Minuten aus.

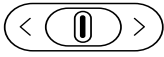

2.4. Beschreibung der Bedieneinheit

Über die Bedieneinheit auf der Rückseite des Geräts ist es möglich, den Reinigungsmodus auszuwählen und einen Reinigungszyklus zu starten sowie Informationen über den Zustand des Reinigers, den Akku oder die Verbindung abzurufen.

Zusätzliche Funktionen sind über die App zugänglich, siehe "3. Verwendung der iAquaLink™-App".

Funktion	
Tasten	
	Schiebereglern (einen Zyklus starten, siehe "2.6. Start eines Reinigungszyklus")
Kontrollleuchten	
	Akkuladestand
	Akkuladestand
	WLAN-Verbindungsstatus



Wenn alle Kontrollleuchten erloschen sind, befindet sich der Reiniger im Standby. Den Schieberegler nach links oder rechts ziehen, um ihn zu aktivieren. Wenn dies nicht funktioniert, den Reiniger wieder auf die Ladestation stellen (der Reiniger geht nach 8 Tagen Inaktivität in den Ruhezustand über).

2.5. Beschreibung der Kontrollleuchten

Die Kontrollleuchte auf der Rückseite des Reinigers gibt Ihnen Informationen über den Reiniger und den Akkuladestand.



Wenn die Betriebskontrollleuchte aus ist, befindet sich der Reiniger im Standby. Den Schieberegler nach unten ziehen, um ihn aufzuwecken. Wenn dies keine Wirkung hat, den Reiniger wieder an das Ladekabel anschließen.





→ Kontrollleuchte blinkt



→ Kontrollleuchte leuchtet dauerhaft







Statusleuchte des Reinigers

Betriebskontrollleuchte	Beschreibung
 Blau	Bereit zum Eintauchen
 Blau	Zyklus läuft
 Rot	Fehler des Reinigers, siehe "5.3.1. Fehler des Reinigers"





Ladekontrollleuchte

Betriebskontrollleuchte	Beschreibung
 Grün	Geladen: betriebsbereit, vollständig aufgeladen
 Grün	Wird geladen (< 5 Std.): bereit für einen vollständigen Zyklus
 Orange	Teilweise geladen: kann verwendet werden (der Zyklus ist kürzer)
 Orange	<ul style="list-style-type: none"> • Wenn der Reiniger an das Ladegerät angeschlossen ist: Ladevorgang läuft • Wenn der Reiniger vom Ladegerät getrennt ist: Muss aufgeladen werden und kann nicht verwendet werden
 Rot	Fehler des Akkus, siehe "5.3.2. Fehler des Akkus"



Verbindungskontrollleuchte

Betriebskontrollleuchte	Beschreibung
Aus	Nicht mit WLAN verbunden
 Blau	Kopplungsvorgang läuft
 Blau	Mit WLAN verbunden

2.6. Start eines Reinigungszyklus



Zur Vermeidung von Verletzungs- und Sachschäden sind die folgenden Anweisungen zu beachten:

- Das Schwimmbecken darf nicht benutzt werden, solange sich das Gerät darin befindet.
- Verwenden Sie das Gerät nicht während einer Schockchlorung im Becken, warten Sie, bis der Chlorgehalt den empfohlenen Wert erreicht hat, bevor Sie den Reiniger eintauchen.

Zum Starten eines Reinigungszyklus:

1. Warten, bis der Reiniger aufgeladen ist ( grün dauerhaft oder blinkt), um einen Zyklus zu starten.
2. Wenn er aufgeladen ist, vom Ladegerät trennen und zum Schwimmbecken bringen.
3. Den Zyklus starten, siehe "2.6.1. Reinigungszyklus starten".
4. Den Reiniger eintauchen, siehe "2.6.2. Reiniger eintauchen".

2.6.1. Reinigungszyklus starten

- Den Schieberegler auf der Rückseite des Geräts nach rechts schieben, um den Zyklus zu starten.
- Die Kontrollleuchte  blinkt, bis der Reiniger ins Wasser gelassen wird.

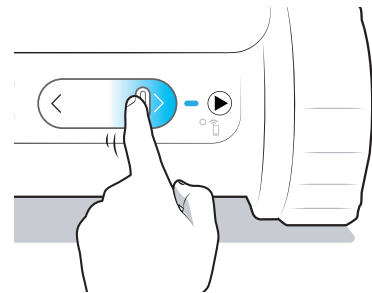

Empfehlung: Verbesserung der Reinigungsleistung



Starten Sie zu Beginn der Badesaison mehrere Reinigungszyklen (entfernen Sie zuvor grobe Verschmutzungen mit einem Kescher). Dank eines regelmäßigen Einsatzes des Reinigers (jedoch nicht mehr als 3 Zyklen pro Woche) verfügen Sie immer über ein sauberes Schwimmbecken und der Filter verstopft weniger. Es ist ratsam, einige Zyklen ohne den Filter für sehr feine Verschmutzungen durchzuführen, um mit einer groben Reinigung zu beginnen, siehe "4.2. Reinigung des Filters" zum Ausbauen der Filter.

2.6.2. Reiniger eintauchen

Nach dem Start eines Zyklus (Schieberegler nach rechts geschoben, grüne LED leuchtet) haben Sie 5 Minuten Zeit, um den Reiniger ins Wasser zu stellen. Andernfalls müssen Sie von vorn beginnen.

1. Tauchen Sie den Reiniger vertikal ins Wasser ein und halten Sie ihn fest. Bewegen Sie ihn leicht in alle Richtungen, damit die darin enthaltene Luft entweichen kann.
2. Lassen Sie den Reiniger bis zum Boden des Schwimmbeckens sinken. Der Zyklus beginnt spätestens 40 Sekunden nach Erkennen des Wassers.

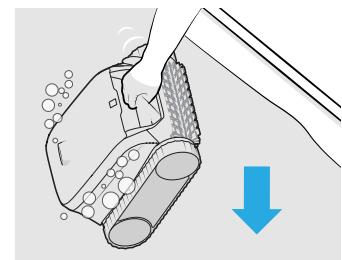

2.7. Reiniger aus dem Wasser holen



- Es ist möglich, den Reiniger während des Zyklus mit der Poolstange herauszuholen. Der Reiniger stoppt automatisch, sobald er aus dem Wasser ist.
- Am Ende eines Zyklus bleibt der Reiniger immer am Fuß einer Wand stehen.

Es gibt drei Möglichkeiten, den Reiniger aus dem Wasser zu holen:

- Mit dem System Tap & Lift™
- Mit dem Haken
- Mit der iAquaLink-App

2.7.1. Mit dem System Tap & Lift™

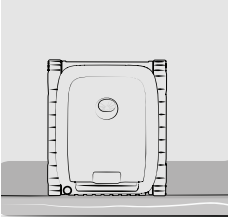
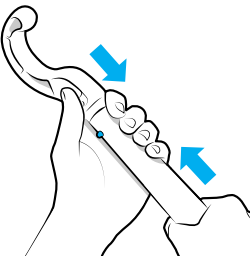
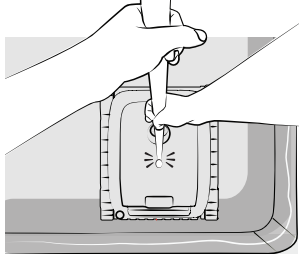
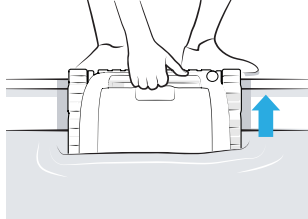
<p>1. Der Reiniger wartet an einer Wand.</p> 	<p>2. Befestigen Sie den Haken (mitgeliefert) am Ende einer Poolstange (nicht mitgeliefert).</p> 	<p>3. Einmal auf die Abdeckung des Reinigers klopfen, damit der Reiniger hoch zur Wasserlinie steigt. Es kann zu einer Verzögerung kommen, bevor sich der Reiniger in Bewegung setzt. Wenn das System Tap & Lift™ nicht funktioniert, versuchen Sie, auf einen anderen Bereich des Reinigers zu klopfen.</p> 	<p>4. Holen Sie ihn am Griff aus dem Wasser. Der Reiniger stößt Wasser in einem Strahl nach hinten aus, damit er bei der Entnahme aus dem Wasser leichter ist.</p> 
--	--	---	--

Hinweis: Je nachdem, wo sich der Reiniger am Ende des Zyklus befindet, können Sie Tap & Lift auch durch Klopfen auf den Griff aktivieren.

2.7.2. Mit dem Haken

Nach einer Inaktivität von mehr als acht Tagen geht der Reiniger in den Tiefschlaf. Nehmen Sie ihn mithilfe des Hakens aus dem Wasser, wie unten beschrieben.

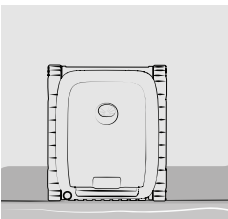
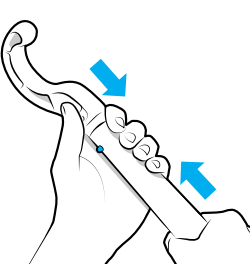
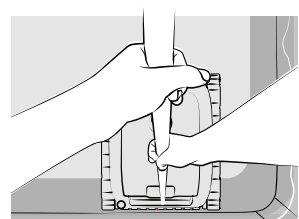
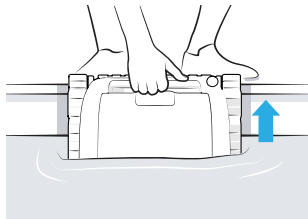
<p>1. Der Reiniger wartet an einer Wand.</p> 	<p>2. Befestigen Sie den Haken (mitgeliefert) am Ende einer Poolstange (nicht mitgeliefert).</p> 	<p>3. Greifen Sie den vorderen Griff und heben Sie den Reiniger an die Oberfläche.</p> 	<p>4. Holen Sie ihn am Griff aus dem Wasser.</p> 
--	--	---	--

2.7.3. Mit der iAquaLink™-App

1. Wenn Push-Benachrichtigungen zugelassen wurden (Einstellungen des Smartphones für die iAquaLink™-App), meldet die App das baldige Zyklusende. Von diesem Zeitpunkt an und während der letzten zehn Minuten des Zyklus wird der Reiniger nacheinander die verschiedenen Wände hochfahren und an der Wasserlinie warten, bis er mithilfe des Griffs wieder herausgeholt wird.

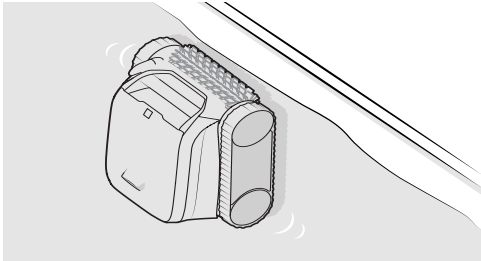

2. Holen Sie ihn am Griff aus dem Wasser. Der Reiniger stößt Wasser in einem Strahl nach hinten aus, damit er bei der Entnahme aus dem Wasser leichter ist.

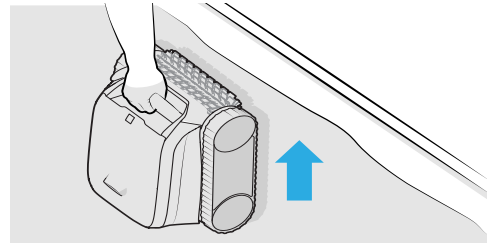

3. Verwendung der iAquaLink™-App

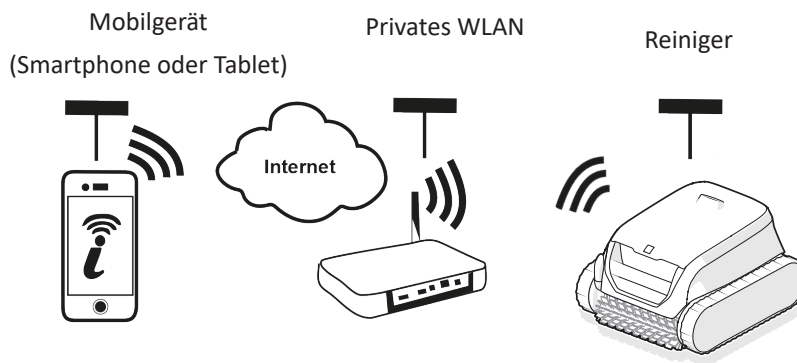

Die iAquaLink™-App ist auf iOS- und Android-Systemen verfügbar.

DE

3.1. Erstmalige Konfiguration des Reinigers

Bevor Sie mit der Installation der App beginnen, sind folgende Maßnahmen zu ergreifen:



- Laden Sie den Reiniger vorher auf.
- Verwenden Sie ein Smartphone oder Tablet, das mit WLAN ausgestattet ist.
- Verwenden Sie ein WLAN-Netzwerk mit einem Signal, das stark genug ist, um eine Verbindung mit dem Reiniger herzustellen: Das WLAN-Signal muss an dem Ort empfangbar sein, an dem der Reiniger eingesetzt wird. Andernfalls verwenden Sie eine technische Lösung, um das vorhandene Signal zu verstärken.
- Halten Sie das Passwort für Ihr privates WLAN-Netzwerk bereit.

Laden Sie die im App Store (iOS) oder Google Play Store (Android) erhältliche iAquaLink™-App herunter.

1. Loggen Sie sich ein oder lassen Sie sich erst registrieren.



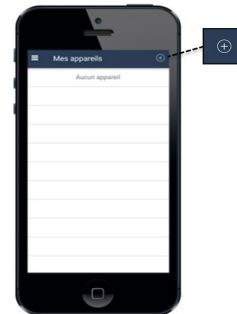

2. Tippen Sie auf das Symbol **+**, um ein neues Gerät hinzuzufügen, und befolgen Sie die Anweisungen der App.

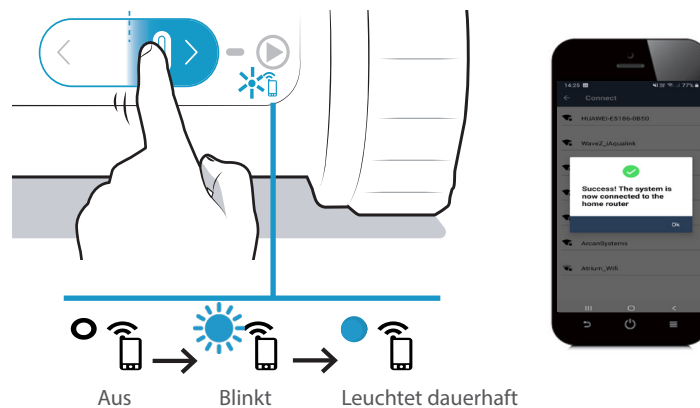

3. Führen Sie die in der App angezeigten Schritte durch. Schieben Sie den Schieberegler bei Bedarf nach rechts und halten Sie ihn 10 Sekunden lang, bis die Kontrollleuchte  blinkt, um Bluetooth™ zu aktivieren.



- Eine Meldung auf dem Bildschirm zeigt an, dass die WLAN-Verbindung zwischen dem Reiniger und dem privaten Netzwerk ordnungsgemäß hergestellt wurde. (*)
- Die Kontrollleuchte  auf der Rückseite des Reinigers leuchtet.

 (*): Wenn eine Fehlermeldung erscheint oder die Verbindung immer noch nicht hergestellt ist, konsultieren Sie bitte die Tabelle "5.4. Diagnosehilfe für die Verbindung zur iAquaLink™-App".

3.2. In der iAquaLink™-App verfügbare Funktionen

 Wenn der Reiniger im Wasser ist, sind die Funktionen der iAquaLink™-App nicht mehr verfügbar.

Wenn sich der Reiniger außerhalb des Wassers befindet, ermöglicht die App:

- **einen Zyklus zu starten.**
- auf Funktionen zur **Diagnosehilfe durch Fehlermeldungen** zuzugreifen: Drücken Sie auf das Warnsymbol , um die Lösungen zur Fehlerbehebung anzuzeigen, siehe "5.3. Störungsanzeigen für den Benutzer".
- die **Entnahme aus dem Wasser zu erleichtern**: Wenn Push-Benachrichtigungen zugelassen wurden (Einstellungen des Smartphones für die iAquaLink™-App), meldet die App, wenn der Reiniger darauf wartet, oben an einer Wand herausgeholt zu werden (die letzten Minuten des Zyklus).
- über den **Ladestand des Reinigers** informiert zu werden.

 Geladen: betriebsbereit

 Ladevorgang läuft: betriebsbereit

 Ladevorgang läuft

 Teilweise geladen

Die Taste  im **Menü Parameter** drücken, um jederzeit auf bestimmte Informationen über den Reiniger zuzugreifen (Seriennummer...).

4. Instandhaltung



Tip: Um eine möglichst lange Lebensdauer des Reinigers zu gewährleisten

Alle Teile, deren Instandhaltung in diesem Kapitel beschrieben ist, einmal im Monat überprüfen..

4.1. Reinigen des Reinigers

Das Gerät muss regelmäßig mit klarem oder leicht seifenhaltigem Wasser gereinigt werden. Es darf kein Lösungsmittel verwendet werden.

- Spülen Sie das Gerät mit reichlich klarem Wasser ab.
- Lassen Sie das Gerät nicht in der prallen Sonne am Beckenrand trocknen.

4.2. Reinigung des Filters



- Die Leistung des Gerätes kann beeinträchtigt werden, wenn der Filter voll ist oder Verschmutzungen eingetrocknet sind.
- Reinigen Sie den Filter nach jedem Reinigungszyklus mit klarem Wasser.

1. Öffnen Sie den Reiniger.

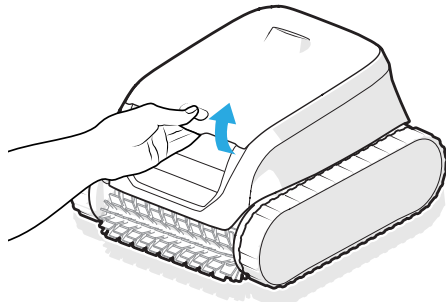

2. Entfernen Sie den Filter.

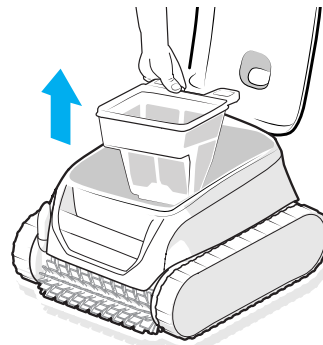

3. Trennen Sie die Filter (*)

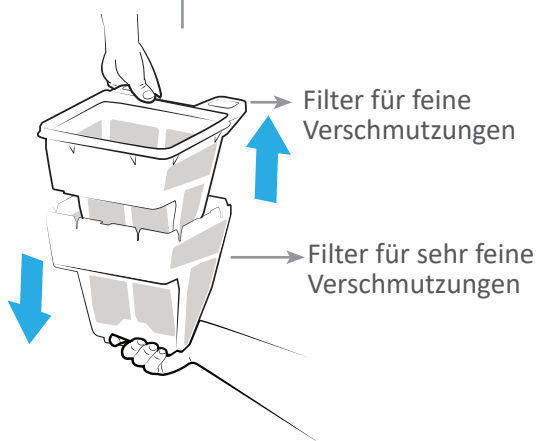

4. Mit reichlich klarem Wasser abspülen.

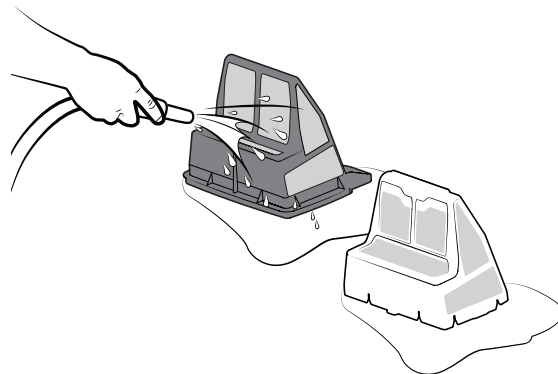

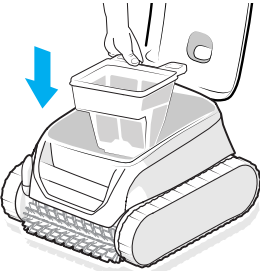
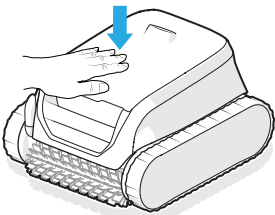
5. Setzen Sie die Filter wieder in den Reiniger ein.	6. Schließen Sie den Deckel des Reinigers.
	

* Je nach Modell



Empfehlung: Im Fall einer Filterverstopfung

Reinigen Sie den Filter mindestens einmal pro Jahr mit einer Säurelösung (z. B. weißer Essig). Der Filter wird verstopft, wenn er mehrere Monate lang nicht verwendet wird (während der Einwinterung).

4.3. Reinigung der Bürste



Die Leistung des Geräts kann nachlassen, wenn die Bürste zu stark verschmutzt ist oder wenn sich Verschmutzungen oder Gegenstände im Inneren verfangen.

1. Reinigen Sie die Bürste sofort nach der Entnahme aus dem Wasser nach jedem Reinigungszyklus mit klarem Wasser, ohne zu warten, dass die Verschmutzungen eintrocknen.
2. Entfernen Sie alle Gegenstände oder Verschmutzungen, die sich im Inneren verfangen haben.

4.4. Reinigung der Dichtung der Abdeckung



Die Leistung des Gerätes kann nachlassen, wenn sich unter der Dichtung der Abdeckung Verschmutzungen (hauptsächlich Sand) festgesetzt haben und die erforderliche Abdichtung verhindern.

Reinigen Sie die Dichtung der Abdeckung sofort nach der Entnahme aus dem Wasser nach jedem Reinigungszyklus mit klarem Wasser, ohne zu warten, dass die Verschmutzungen eintrocknen.



Empfehlung: Um die optimale Funktion des Gerätes aufrechtzuerhalten und ein optimales Leistungsniveau zu gewährleisten:

- Es wird empfohlen, den Filter und die Bürsten alle 2 Jahre auszuwechseln.
- Es wird empfohlen, die Verschleißmarkierung auf den Raupenbändern zu beachten und die Raupenbänder auszutauschen, sobald die Markierung erreicht ist.

4.5. Reinigung des Propellers

Um schwere Verletzungen zu vermeiden:

- Bei der Wartung des Propellers müssen unbedingt Schutzhandschuhe getragen werden 
- Trocknen Sie das Gerät vor dem Reinigen des Propellers unbedingt ab und führen Sie die Reinigung an einem trockenen Ort durch.
- Stellen Sie sicher, dass der Reiniger vollständig ausgeschaltet ist, bevor Sie die Wartung durchführen.

1. Schieben Sie den Schieberegler 20 Sekunden lang nach links, um den Reiniger auszuschalten. Es darf keine Kontrollleuchte aufleuchten.

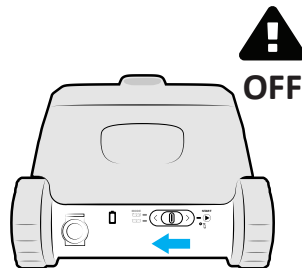

2. Öffnen Sie die Filterzugangsklappe, indem Sie den Riegel anheben.

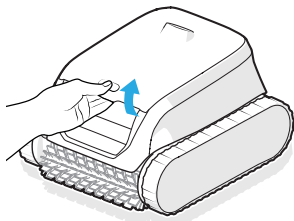

3. Entfernen Sie den Filter.

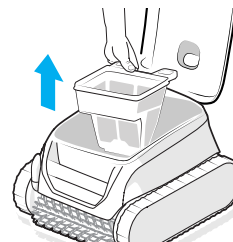

4. Schrauben Sie den Strömungsleiter von Hand ab. Bei der ersten Demontage kann ein Schraubendreher erforderlich sein.

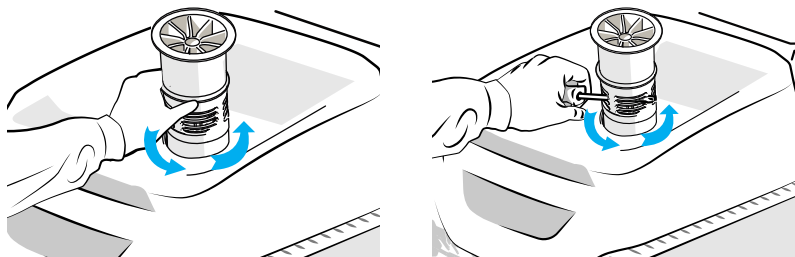

5. Entfernen Sie den Strömungsleiter, indem Sie ihn anheben.

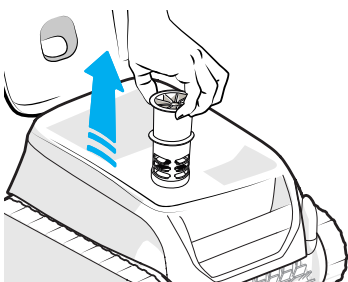

6. Ziehen Sie Handschuhe an und ziehen Sie am Propeller. Halten Sie ihn dabei gut fest.

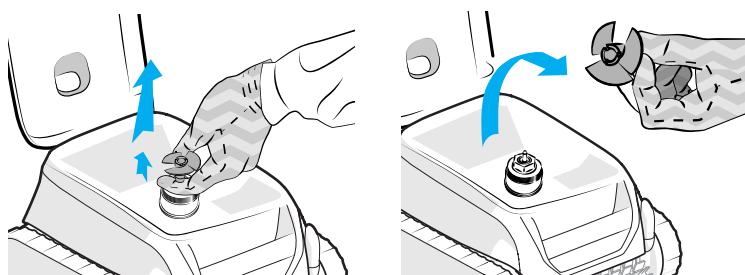

7. Entfernen Sie alle Verschmutzungen (Laub, Steine, ...), die den Propeller blockieren könnten.

8. Laden Sie den Reiniger auf, um ihn aufzuwecken. Siehe "2.3. Reiniger aufladen"



Ziehen Sie sich nach der Reinigung Handschuhe an, lassen Sie den Propeller wieder fest einrasten und setzen Sie den Strömungsleiter wieder ein, indem Sie ihn von Hand festschrauben. Den Filter wieder einsetzen.

4.6. Ersetzen der Bürste

1. Die Bürste verfügt über Verschleißmarkierungen. Der Abstand zwischen den Markierungen und dem Ende der Bürste weist darauf hin, dass die Bürste in Ordnung ist.

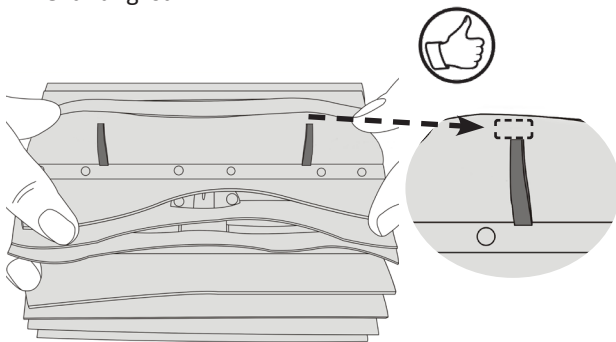

2. Wenn die Verschleißmarkierungen zu sehen sind, ist die Bürste abgenutzt und muss ersetzt werden.

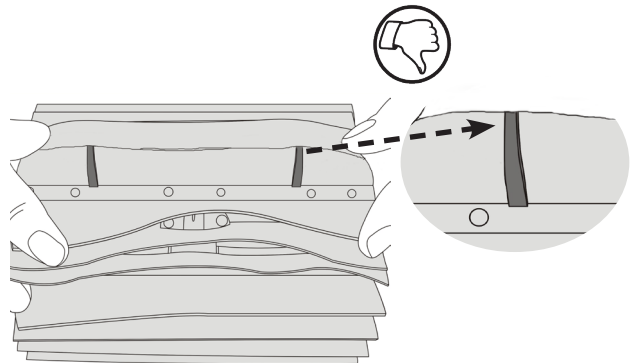

3. Zum Herausnehmen der abgenutzten Bürste ziehen Sie die Laschen aus den Löchern, in denen sie befestigt ist, heraus.

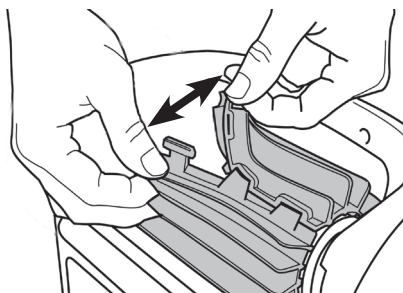

4. Zum Anbringen der neuen Bürste schieben Sie den Rand ohne Lasche unter die Bürstenhalterung.

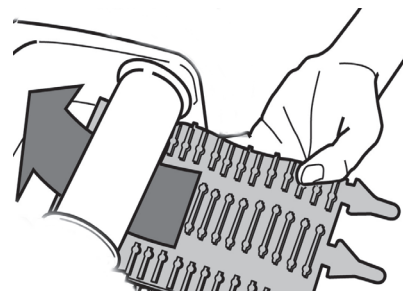

5. Drehen Sie die Bürste um ihre Halterung, stecken Sie die Laschen in die Befestigungslöcher und ziehen Sie am Ende jeder Lasche, um die Seiten zusammenzuführen.

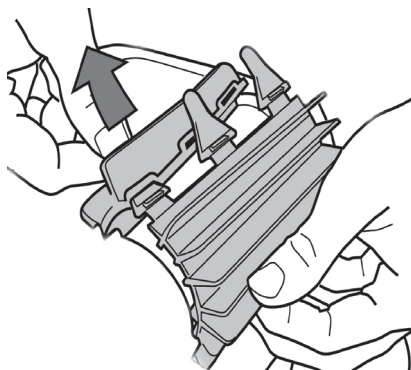

6. Schneiden Sie die Laschen mit einer Schere ab, damit sie unterhalb der Lamellen bleiben.

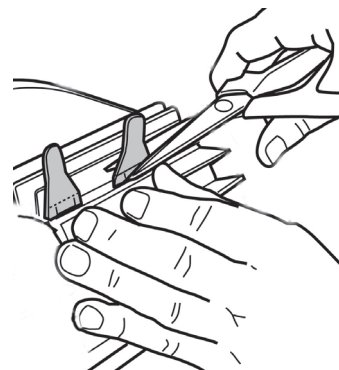

4.7. Einwinterung



- Lassen Sie den Reiniger vor der Einwinterung NICHT entladen.
- Lassen Sie den Reiniger NICHT im Wasser stehen, wenn er nicht verwendet wird.
- Setzen Sie den Reiniger NICHT Feuer, übermäßigen Temperaturen, entzündlichen Quellen oder Chemikalien für Schwimmbecken und Whirlpools aus.
- Bei der Lagerung müssen alle Elemente vor Sonneneinstrahlung, Feuchtigkeit und Witterung geschützt sein Temperaturbereich für die Lagerung der Elemente: 5 - 20 °C
- Den Reiniger außerhalb der Reichweite von Kindern und Haustieren aufbewahren.

Laden Sie den Reiniger vor der Einwinterung vollständig auf, um die Lebensdauer des Akkus zu erhalten: Die Kontrollleuchte  wechselt auf dauerhaft grün, wenn der Reiniger vollständig aufgeladen ist. Der Reiniger muss vor seinem ersten Einsatz in der nächsten Saison aufgeladen werden.

5. Problembehebung



Bevor Sie sich an Ihren Fachhändler wenden, können Sie im Fall einer Betriebsstörung mithilfe der folgenden Tabellen einfache Überprüfungen vornehmen.



Sollte das Problem dadurch nicht gelöst werden, wenden Sie sich bitte an Ihren Fachhändler.





: Einem qualifizierten Techniker vorbehalten Maßnahmen

DE

5.1. Verhalten des Geräts

<p>Der Reiniger reinigt nicht das gesamte Schwimmbecken</p>	<ul style="list-style-type: none"> • Wiederholen Sie den Eintauchvorgang (siehe § "2.6. Start eines Reinigungszyklus") und versuchen Sie dabei, das Gerät an einer anderen Stelle des Beckens einzutauchen, bis Sie die optimale Stelle gefunden haben. • Der Filter ist voll oder verschmutzt: Den Filter reinigen (siehe "4.2. Reinigung des Filters"). • Der Reiniger war beim Start des Zyklus nicht vollständig geladen, daher wurde der Zyklus verkürzt.
<p>Der Reiniger liegt nicht vollständig am Beckenboden an</p>	<ul style="list-style-type: none"> • Im Gehäuse des Gerätes ist noch Luft eingeschlossen. Wiederholen Sie den Eintauchvorgang (siehe § "2.6. Start eines Reinigungszyklus"). • Der Filter ist voll oder verschmutzt: Den Filter reinigen (siehe "4.2. Reinigung des Filters"). • Wenn der Filter trotz dieser Reinigung immer noch verstopft ist: Den Filter austauschen. • An der Außenseite des Geräts befinden sich überall winzige Blasen: <ul style="list-style-type: none"> - Und der Wasserstand ist unterhalb der Skimmer: Stellen Sie den Wasserstand ein. - Und der Wasserstand ist auf Höhe der Skimmer: Die Leitungen sind übermäßig sauerstoffhaltig. Wenden Sie sich an Ihren Händler  • Der Propeller ist beschädigt. Wenden Sie sich an Ihren Händler 
<p>Das Gerät steigt nicht oder nicht mehr die Wand hoch</p>	<ul style="list-style-type: none"> • In der Reinigungsart Boden / Wände / Wasserlinie steigt der Reiniger nicht systematisch an den Wänden hoch. Die Häufigkeit variiert während des Zyklus. • Der Filter ist voll oder verschmutzt: Den Filter mit klarem Wasser reinigen. Im Fall einer Verstopfung reinigen Sie den Filter mit einer Säurelösung (z. B. Essigessenz). Ersetzen Sie den Filter bei Bedarf. Bei Doppelfilterung versuchen Sie, nur den Filter für feine Verschmutzungen (schwarz) zu verwenden. Wenn dies dem Gerät beim Hochsteigen hilft, muss der Filter ausgetauscht werden. • Die Raupenbänder sind ausgedehnt oder abgenutzt: Wenden Sie sich an Ihren Händler, um sie auszutauschen.  • Reinigen Sie die Klappe, ohne sie auszubauen. • Obwohl das Wasser klar zu sein scheint, sind mikroskopische, mit bloßem Auge unsichtbare Algen im Becken vorhanden, die die Wände rutschig machen und das Gerät am Hochsteigen hindern. Führen Sie eine Schockchlorung durch und senken Sie leicht den pH-Wert. Lassen Sie das Gerät während der Schockchlorung nicht im Wasser.

Das Gerät sammelt keine Verschmutzungen ein	<ul style="list-style-type: none"> • Der Filter ist voll oder verschmutzt: Den Filter reinigen (siehe "4.2. Reinigung des Filters"). • Wenn der Filter trotz dieser Reinigung immer noch verstopft ist: Den Filter austauschen. • Stellen Sie sicher, dass keine Verschmutzungen / Gegenstände den Zugang zur Filterklappe blockieren: Wenden Sie sich an Ihren Händler . • Am Steg (zwischen den beiden Bürsten) bleiben Verschmutzungen / Gegenstände hängen und werden nicht eingesammelt: Reinigen Sie die Bürsten und den Steg. Reinigen Sie diese regelmäßig. • An der Dichtung der Abdeckung bleiben Verschmutzungen (hauptsächlich Sand) hängen: Reinigen Sie die Dichtung der Abdeckung. Reinigen Sie sie nach jedem Zyklus.
Beim Starten führt das Gerät keine Bewegung aus	<ul style="list-style-type: none"> • Überprüfen Sie, ob der Reiniger aufgeladen ist (die Akkukontrollleuchte leuchtet grün). • Prüfen Sie, dass ein Reinigungszyklus gestartet wurde und dass die Kontrollleuchten leuchten.
Die beiden Filter lassen sich nicht ausbauen	<ul style="list-style-type: none"> • Greifen Sie mit einer Hand die Unterseite des grauen Filters und ziehen Sie mit der anderen Hand am Griff des schwarzen Filters. • Ein Gegenstand / eine Verschmutzung ist zwischen den beiden Filtern eingeklemmt und verhindert den Ausbau: Entfernen Sie ihn / sie.
Das Gerät bleibt am Ende eines Reinigungszyklus aufrecht stehen	<ul style="list-style-type: none"> • Es befindet sich zu viel Luft im Deckel des Reinigers. • Stellen Sie den Reiniger wieder ab, bevor Sie einen Zyklus starten.
Alle Kontrollleuchten sind erloschen	<ul style="list-style-type: none"> • Der Reiniger befindet sich im Standby: Ziehen Sie den Schieberegler nach links oder rechts, um ihn zu aktivieren. • Wenn dies nicht funktioniert, stellen Sie den Reiniger wieder auf die Ladestation. • Wenn die Kontrollleuchten ausgeschaltet bleiben, während sich der Reiniger auf der Ladestation befindet, wenden Sie sich an Ihren Händler .
Tap & Lift: Es gibt eine Verzögerung zwischen dem Tippen und der Bewegung des Reinigers	<ul style="list-style-type: none"> • Der Reiniger wacht einige Sekunden nach dem Tippen auf und steigt an der vor ihm befindlichen Wand hoch.

Sollte das Problem dadurch nicht gelöst werden, wenden Sie sich bitte an den Fachhändler: 

5.2. Verhalten des Ladegeräts

Der Reiniger ist eingeschaltet, reagiert aber nicht während des Betriebs	<ul style="list-style-type: none"> • Überprüfen Sie, ob der Reiniger aufgeladen ist (die Akkuanzeige blinkt oder leuchtet dauerhaft grün). • Überprüfen Sie, ob der Schieber richtig in die Mittelposition gleitet und dann in die Ausgangsposition zurückkehrt. • Der Propeller sollte sich zeitweise einschalten, um Wasser zu erfassen. Wenn nicht, stellen Sie sicher, dass keine Fremdkörper den Propeller blockieren (siehe "4.5. Reinigung des Propellers"). • Die LED des Reinigers leuchtet GRÜN, aber der Propeller dreht sich überhaupt nicht: Wenden Sie sich an Ihren Fachhändler .
Der Reiniger schaltet sich beim Starten des Zyklus nicht ein	<ul style="list-style-type: none"> • Der Reiniger schaltet sich nach längerer Inaktivität aus. Stecken Sie das Ladegerät wieder ein, um ihn zu aktivieren. Dann ist er für einen Zyklus bereit, wenn der Akku aufgeladen ist. • Der Akku ist vollständig entladen. Schließen Sie das Ladegerät an, um einen vollständigen Ladezyklus durchzuführen.

Der Reiniger lädt nicht	<ul style="list-style-type: none"> • Vergewissern Sie sich, dass die LED des Ladegeräts grün leuchtet, wenn es ohne Reiniger angeschlossen wird. Wenn nicht, überprüfen Sie die Stromversorgung (Netzstecker ziehen/einstecken) oder tauschen Sie das Ladegerät aus. • Vergewissern Sie sich, dass die LED des Ladegeräts rot leuchtet, wenn der Reiniger daran angeschlossen ist. Falls nicht, überprüfen Sie Folgendes: <ul style="list-style-type: none"> - Zustand des Kabels – bei Beschädigung Ladegerät für den Innenbereich ersetzen - Zustand des Ladegerät-Ausgangssteckers – wenn es Anzeichen von Korrosion an den Kontakten gibt, reinigen Sie diese, wenn das Ladegerät nicht angeschlossen ist, oder tauschen Sie das Ladegerät aus. - Zustand der Kontakte des Reinigers – wenn es Anzeichen von Korrosion an den Stiften gibt, reinigen Sie sie mit einer kleinen Bürste. Wenn das Problem nach dem Reinigen des Ladeanschlusses weiterhin besteht, wenden Sie sich bitte an Ihren Fachhändler. • Vergewissern Sie sich, dass die LED des Reinigers orange oder grün blinkt, wenn er zum Laden an das Ladegerät angeschlossen ist. Falls nicht, wenden Sie sich an Ihren Fachhändler 
-------------------------	--

Sollte das Problem dadurch nicht gelöst werden, wenden Sie sich bitte an Ihren Fachhändler: 





5.3. Störungsanzeigen für den Benutzer

Die Kontrollleuchten auf der Rückseite des Reinigers blinken, um den Benutzer auf eine Störungsanzeige hinzuweisen. Stellen Sie fest, welche Kontrollleuchte blinkt, und befolgen Sie die unten vorgeschlagenen Lösungen zur Fehlerbehebung. Störungsanzeigen sind auch in der iAquaLink™-App zugänglich.

Einen Fehlercode über die iAquaLink™-App löschen:

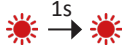
Nachdem Sie die Fehlerbehebungslösungen befolgt haben, drücken Sie auf **Fehler löschen**.

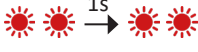
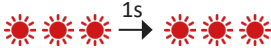
5.3.1. Fehler des Reinigers

Betriebskontrollleuchte	Blinkt rot	Beschreibung	Lösungen
▶		Sicherheitsabschaltung Kommunikationsfehler	<ul style="list-style-type: none"> Der Reiniger hat sich in den Sicherheitsmodus versetzt. Die Reinigerkarte wird mit Strom versorgt, reagiert aber nicht. Wenden Sie sich an Ihren Händler: 
		Antriebsmotor rechts Antriebsmotor links Verbrauch des rechten Antriebsmotors Verbrauch des linken Antriebsmotors	<ul style="list-style-type: none"> Prüfen Sie, dass die freie Drehbewegung der Bürsten oder der Raupenbänder nicht durch Verschmutzungen behindert wird. Drehen Sie jedes Rad um eine Vierteldrehung in dieselbe Richtung, bis sich eine leichtgängige Drehung einstellt. Drehen Sie die Räder in die entgegengesetzte Richtung, bis sich eine leichtgängige Drehung einstellt. Wenn das Problem dadurch nicht behoben wird, wenden Sie sich an den Händler, damit er eine komplette Diagnose vornimmt.
		Reiniger läuft trocken	<ul style="list-style-type: none"> Den Filter sorgfältig reinigen. Tauchen Sie ihn wieder ins Wasser und schütteln Sie ihn dabei, damit die Luftblasen entweichen. Starten Sie den Zyklus erneut. Wenn das Problem dadurch nicht behoben wird, wenden Sie sich an den Händler, damit er eine komplette Diagnose vornimmt.
		Pumpenmotor	<ul style="list-style-type: none"> Erzwingen Sie das Ausschalten des Geräts, bevor Sie den Propeller reinigen: Halten Sie außerhalb der Ladestation den Schieberegler nach links, bis alle Kontrollleuchten erlöschen (ca. 20 Sekunden). Überprüfen Sie, ob der Reiniger vollständig ausgeschaltet ist, indem Sie den Schieberegler betätigen: Es darf keine Kontrollleuchte aufleuchten. Überprüfen Sie dann, ob der Propeller nicht durch Fremdkörper oder Haare blockiert wird. Die Reinigung muss außerhalb des Wassers erfolgen und der Reiniger muss auf eine trockene Oberfläche gestellt werden. Den Filter sorgfältig reinigen. Wenn das Problem dadurch nicht behoben wird, wenden Sie sich an den Händler, damit er eine komplette Diagnose vornimmt.
		Fehler beim Firmware-Update	<ul style="list-style-type: none"> Der Reiniger schaltet sich aus, weil der Akku zu schwach ist oder die WLAN-Verbindung für mehr als 60 Minuten unterbrochen wurde. Schalten Sie den Reiniger für mindestens 1 Minute vollständig aus und starten Sie ihn dann beim Ladevorgang neu. Lassen Sie den Reiniger weiter aufladen. Überprüfen Sie, ob der Reiniger mit dem WLAN-Netzwerk verbunden ist (die Kontrollleuchte leuchtet dauerhaft blau). Wenn die Kontrollleuchte nicht dauerhaft leuchtet, öffnen Sie die iAquaLink™-App, wählen Sie den Reiniger aus und klicken Sie auf „Aktualisieren“.

Sollte das Problem dadurch nicht gelöst werden, wenden Sie sich bitte an den Fachhändler: 



Wenn der Reiniger vor dem Ende seines Zyklus stoppt, aber bei der Entnahme aus dem Wasser keine Kontrollleuchte blinkt, lassen Sie den Reiniger aufladen, damit die Kontrollleuchte zu blinken beginnt.

5.3.2. Fehler des Akkus

Betriebskontrollleuchte	Blinkt rot	Anzeige in der iAquaLink™-App	Lösungen
	 rot	Fehler des Akkus	<ul style="list-style-type: none"> • Der Akku ist defekt und muss ausgetauscht werden. • Trennen Sie das Ladegerät vom Stromnetz. • Isolieren Sie den Reiniger im Freien, geschützt vor direkter Sonneneinstrahlung, + 2 m von einem Gebäude. • Wenden Sie sich an Ihren Händler, um Informationen darüber zu erhalten, wie der Transport des kompletten Reinigers zu einem Fluidra Service-Center erfolgen soll.
	 rot	Fehler beim Laden (zu warm) Fehler beim Laden (zu kalt)	<ul style="list-style-type: none"> • Die am Standort des Ladegeräts ermittelte Temperatur liegt außerhalb des empfohlenen Temperaturbereichs zum Aufladen des Reinigers (5°-35°C): Führen Sie den Ladevorgang an einem anderen Ort durch.
	 rot	Fehler beim Laden	<ul style="list-style-type: none"> • Überprüfen Sie den Ladeanschluss oder das Ladegerät auf Anzeichen von Korrosion, reinigen Sie diese mit einer kleinen Bürste. • Wenn das Ladegerät immer noch defekt ist, wenden Sie sich an Ihren Händler





Sollte das Problem dadurch nicht gelöst werden, wenden Sie sich bitte an den Fachhändler :

Sicherheitshinweis



- Wenn der Akku Anzeichen von Beschädigung, Überhitzung, Auslaufen oder Eindringen von Wasser aufweist, schließen Sie das Ladegerät nicht an, manipulieren Sie den Akku nicht und wenden Sie sich an Ihren Händler.
- Überprüfen Sie, ob die Reiniger-LED beim Anschließen des Ladegeräts leuchtet. Andernfalls trennen Sie das Ladegerät ab und lesen Sie "5. Problembeseitigung", Seite 19.
- Wenn alles in Ordnung ist und die Ladeanzeige rot blinkt oder immer noch nicht leuchtet, trennen Sie das Ladegerät vom Stromnetz und befolgen Sie die obigen Anweisungen für eine rot blinkende Anzeige.

5.4. Diagnosehilfe für die Verbindung zur iAquaLink™-App

Zustand der Verbindung	Mögliche Ursachen	Lösungen
<ul style="list-style-type: none"> Die LED  ist erloschen. Die LED  leuchtet auf, aber es gibt keine (oder nur einen unregelmäßige) WLAN-Verbindung). Auf dem Display der iAquaLink™-App erscheint die Meldung „Verbindungsfehler“. In der Liste „Meine Geräte“ erscheint ein roter Punkt bei diesem Gerät. 	<ul style="list-style-type: none"> Gerät nicht aufgeladen Das Gerät ist nicht mit dem privaten WLAN-Netzwerk verbunden und/oder Verlust des Internetanschlusses WLAN-Signal schwach* 	<ul style="list-style-type: none"> Prüfen Sie den Internetanschluss - das Netz könnte ausgefallen sein. Sicherstellen, dass ein ausreichend starkes WLAN-Signal vorhanden ist. Es gibt mehrere Möglichkeiten, um die Stärke des WLAN-Signals zu prüfen: <ul style="list-style-type: none"> Trennen Sie den privaten WLAN-Router vom Stromnetz und schließen Sie ihn wieder an. Überprüfen Sie den Netzwerkstatus über die Systemsteuerung eines Laptops. Prüfen Sie die Stärke des Signals des WLAN-Netzwerks am Laptop. Installieren Sie die iAquaLink™-App auf einem Smartphone oder Tablet. Prüfen Sie die Stärke des Signals des WLAN-Netzwerks. Wenn das WLAN-Signal schwach ist, muss ein WLAN-Repeater installiert werden. Verwenden Sie eine App für die Analyse des WLAN-Netzwerks, von denen es mehrere in iOS oder Android gibt. Platzieren Sie bei der ersten Konfiguration den Reiniger so nahe wie möglich an Ihren WLAN-Router und wiederholen Sie dann die Konfigurationsschritte (siehe "3.1. Première configuration du robot"). Wenn die LED  nicht aufhört zu blinken, muss ein WLAN-Repeater installiert werden. Wenn der Punkt rot erscheint, obwohl der Reiniger aufgeladen ist, die Verbindung funktioniert und die Kontrollleuchte dauerhaft leuchtet, aktualisieren Sie den Bildschirm (indem Sie mit dem Finger von oben nach unten streichen). Wenn der Punkt grün erscheint, ist das Gerät funktionsbereit.
<ul style="list-style-type: none"> Die LED  ist blau und blinkt schnell. In der App wird eine Meldung angezeigt. 	<ul style="list-style-type: none"> Es läuft eine Softwareaktualisierung. 	<ul style="list-style-type: none"> Warten Sie das Ende der Aktualisierung ab.



*Ein schwaches WLAN-Signal kann mehrere Gründe haben



- Entfernung zwischen Router und Reiniger,
- Routertyp,
- Anzahl Wände und Fremdkörper zwischen Router und Reiniger,
- Internetanbieter
- usw.

AVVERTENZE

AVVERTENZE GENERALI

- Il mancato rispetto delle avvertenze potrebbe causare danni all'attrezzatura della piscina o comportare ferite gravi, se non addirittura il decesso.
- Solo personale qualificato nei settori tecnici interessati (elettrico, idraulico o della refrigerazione) è abilitato ad eseguire lavori di manutenzione o di riparazione dell'apparecchio. Il tecnico qualificato che interviene sull'apparecchio deve utilizzare/indossare un dispositivo di protezione individuale (quali occhiali di sicurezza, guanti di protezione, ecc.) per ridurre il rischio di lesioni che potrebbero verificarsi durante l'intervento sull'apparecchio.
- Prima di qualsiasi intervento sull'apparecchio, accertarsi che non sia collegato alla rete elettrica e sia fuori servizio.
- L'apparecchio è destinato all'utilizzo esclusivo per le piscine e le Spa, non deve essere utilizzato per scopi diversi da quelli per i quali è stato progettato.
- Questo apparecchio non è destinato a essere utilizzato da persone (bambini inclusi) con deficit fisici, sensoriali o mentali o prive di esperienza e conoscenza, eccetto se sotto sorveglianza oppure dopo che le stesse abbiano ricevuto istruzioni relative all'uso dell'apparecchio da una persona responsabile della loro sicurezza. Sorvegliare i bambini per assicurarsi che non giochino con l'apparecchio.  
- Questo apparecchio può essere utilizzato da bambini di almeno 8 anni di età e da persone con deficit fisici, sensoriali o mentali o prive di esperienza o conoscenza purché attentamente sorvegliate e istruite su come utilizzare in modo sicuro l'apparecchio e sui pericoli che ciò comporta. I bambini e gli animali domestici non devono giocare con l'apparecchio. L'apparecchio non è un giocattolo. La pulizia e la manutenzione a cura dell'utilizzatore non devono essere effettuate da bambini senza sorveglianza.
- La carica dell'apparecchio deve essere conforme alla norma IEC / HD 60364-7-702 e alle norme nazionali richieste per le piscine. In caso di dubbi, rivolgersi al rivenditore.
- L'installazione dell'apparecchio deve essere eseguita conformemente alle istruzioni del produttore e nel rispetto delle normative locali e nazionali in vigore. L'installatore è responsabile dell'installazione dell'apparecchio e del rispetto delle normative nazionali vigenti in materia di installazione. In alcun caso il fabbricante potrà essere ritenuto responsabile in caso di mancato rispetto delle norme d'installazione locali vigenti.
- Per operazioni di manutenzione diverse da quelle semplici descritte nel presente manuale che possono essere realizzate dall'utilizzatore, è necessario rivolgersi a un tecnico specializzato.
- In caso di malfunzionamento dell'apparecchio: non cercare di riparare l'apparecchio da soli e contattare un tecnico qualificato. Il fabbricante del prodotto non potrà essere ritenuto responsabile dei danni causati dall'uso di pezzi di ricambio o accessori non autorizzati.
- Fare riferimento alle condizioni di garanzia per conoscere i valori di equilibrio dell'acqua ammessi per il funzionamento dell'apparecchio.
- La disattivazione, l'eliminazione o l'aggiramento di uno degli elementi di sicurezza dell'apparecchio annulla automaticamente la garanzia al pari dell'utilizzo di pezzi di ricambio di un terzo non autorizzato.
- Non spruzzare insetticida o altro prodotto chimico (infiammabile o non infiammabile) in direzione dell'apparecchio, potrebbe deteriorare la scocca e causare un incendio.
- Non toccare il ventilatore né i componenti mobili e non inserire oggetti né le dita vicino ai componenti mobili quando l'apparecchio è in funzione. I componenti mobili possono provocare lesioni gravi che possono anche portare al decesso.

AVVERTENZE LEGATE AGLI APPARECCHI ELETTRICI

- L'alimentazione elettrica della stazione di ricarica dell'apparecchio deve essere protetta da un dispositivo di protezione a corrente differenziale residua (DDR) di 30 mA dedicato, conformemente alle norme vigenti nel paese di installazione. Se non è possibile verificare che il circuito sia protetto da un DDR, rivolgersi a un elettricista qualificato.
- Non utilizzare una prolunga per collegare la stazione di ricarica; collegare l'apparecchio direttamente a un circuito di alimentazione adatto.
- Prima di qualunque operazione verificare che:
 - La tensione d'ingresso richiesta indicata sulla targhetta segnaletica della stazione di ricarica corrisponda alla tensione della rete elettrica;
 - La tensione della rete elettrica sia compatibile con il fabbisogno di elettricità dell'apparecchio e dotata di messa a terra.
 - La scheda (se presente) sia compatibile con la presa.
- In caso di funzionamento anomalo, o se l'apparecchio emana degli odori, spegnerlo immediatamente, Togliere l'apparecchio dalla stazione di ricarica e, se necessario, contattare un tecnico.
- Prima di qualsiasi intervento di manutenzione sull'apparecchio, controllare che sia fuori tensione, completamente scollegato dalla stazione di ricarica e che qualsiasi altra apparecchiatura o accessorio collegato all'apparecchio sia ugualmente scollegato dal circuito di alimentazione.
- Se il cavo di alimentazione è danneggiato, deve essere sostituito solo dal fabbricante, da un rappresentante autorizzato o da un laboratorio di riparazione.
- Prima di collegare l'apparecchio alla stazione di ricarica, controllare che il blocco di raccordo o la presa di alimentazione alla quale sarà collegato l'apparecchio siano in buono stato e non siano danneggiati o arrugginiti.
- In caso di tempo burrascoso, scollegare l'apparecchio di alimentazione per evitare che sia danneggiato da un fulmine.
- L'apparecchio contiene dei magneti e dei componenti che emettono campi elettromagnetici. I magneti e i campi elettromagnetici possono interferire con gli stimolatori cardiaci, i defibrillatori e altri apparecchi medicali. Mantenere una distanza di sicurezza tra il dispositivo medico e l'apparecchio. Consultare un medico o il produttore del dispositivo medico per ottenere informazioni specifiche. Se l'apparecchio interferisce con uno stimolatore cardiaco, un defibrillatore o qualsiasi altro dispositivo medico, mantenere la distanza sufficiente con l'apparecchio perché quest'ultimo non crei interferenze al momento dell'uso.

AVVERTENZE LEGATE AGLI APPARECCHI ELETTRICI ALIMENTATI A BATTERIA

- Non utilizzare batteria, pulitore o stazione di ricarica danneggiati o modificati. Le batterie danneggiate o modificate possono avere un comportamento imprevedibile che può provocare un incendio, un'esplosione o un rischio di danni corporali.
- Non maneggiare il pulitore né la stazione di ricarica durante la carica se si è bagnati o non si indossano scarpe.
- Non cercare di pulire le pale quando il pulitore è in acqua o posto su una superficie bagnata. Ciò può provocare lesioni gravi.
- Ricaricare unicamente con la stazione di ricarica indicata dal produttore. L'uso di una stazione di ricarica prevista per un altro tipo di batteria può comportare un rischio di incendio.
- Non esporre il detergente a una temperatura ambiente inferiore a 0°C e superiore a 50°C.
- Non esporre la stazione di ricarica o il pulitore al fuoco o a una temperatura eccessiva. L'esposizione al fuoco o a una temperatura superiore a 65 °C può provocare un'esplosione.
- L'apparecchio deve essere caricato a una temperatura compresa tra 5 e 35 °C.
- Seguire tutte le istruzioni di carica e non caricare l'apparecchio alimentato da batteria al di fuori dell'intervallo di temperatura indicato nelle istruzioni. Una carica scorretta o al di fuori dell'intervallo di temperatura indicato può danneggiare la batteria e aumentare il rischio di incendio.
- La stazione di ricarica può essere utilizzata all'interno, in un luogo asciutto e ben ventilato, o all'esterno in un luogo asciutto, al riparo dalla luce, fuori dalla portata dei bambini, al riparo da fonti di calore e lontano dai prodotti chimici per la piscina.

- Non tentare mai di aprire la stazione di ricarica.
- La batteria installata è una batteria ricaricabile Li-ion. Non cercare mai di smontarla né di sostituirla. Una batteria può causare un cortocircuito e provocare ustioni gravi.
- Evitare il contatto tra fili o elementi metallici, può causare scintille e provocare un cortocircuito della batteria. In caso di perdita di liquido della batteria, evitare il contatto con il liquido che fuoriesce e contattare un professionista per sostituire la batteria. Indossare una protezione oculare, guanti e indumenti di protezione durante lo smaltimento del pulitore. In caso di contatto del liquido con la pelle e gli indumenti, lavarli immediatamente e abbondantemente con acqua e sapone. In caso di contatto del liquido con gli occhi, non sfregare gli occhi, risciacquarli immediatamente con acqua corrente per almeno 15 minuti, senza sfregarli. Consultare un medico il prima possibile.

CARATTERISTICHE TECNICHE "Robot pulitori per piscina"

- Il robot è progettato per funzionare correttamente nell'acqua della piscina che abbia una temperatura compresa tra 10°C e 35°C.
- Per evitare lesioni o danni causati dal robot pulitore, non far funzionare il robot fuori dell'acqua.
- Per evitare il rischio di lesioni, è vietato fare il bagno quando il robot si trova nella piscina.
- Non utilizzare il robot se si effettua una clorazione d'urto della piscina.
- Non lasciare il robot incustodito per un periodo prolungato.
- Non utilizzare in caso di gelo.

AVVISO RIGUARDANTE L'USO DI UN ROBOT IN UNA PISCINA CON RIVESTIMENTO LINER

- Prima di installare il robot, ispezionare attentamente il rivestimento della piscina. Se il liner è sgretolato in alcuni punti, o se si notano ghiaia, pieghe, radici o corrosione, non installare il robot prima di aver fatto riparare o sostituire il liner da personale qualificato. Il produttore non potrà in alcun caso essere ritenuto responsabile dei danni arrecati al liner.
- La superficie di alcuni rivestimenti liner con motivi può usurarsi rapidamente: i motivi e/o i colori possono rovinarsi, sbiadirsi o scomparire a contatto di oggetti (spazzole per la pulizia, giocattoli, boe, distributori di cloro, robot). L'usura dei rivestimenti liner e lo sbiadirsi dei motivi esulano dalla responsabilità del produttore del robot e non sono coperti dalla garanzia limitata.

AVVISO RIGUARDANTE L'USO DI UN ROBOT IN UNA PISCINA IN ACCIAIO INOSSIDABILE

- La superficie di alcune piscine in acciaio inossidabile può essere molto fragile. La superficie di queste piscine può essere danneggiata dallo sfregamento naturale dei detriti contro il rivestimento, causato ad esempio dalle ruote, dai cingoli o dalle spazzole dei robot, compresi i robot per piscina elettrici. L'usura e la rigatura delle piscine in acciaio inossidabile esulano dalla responsabilità del produttore del robot e non sono coperti dalla garanzia limitata.

Riciclaggio e trattamento

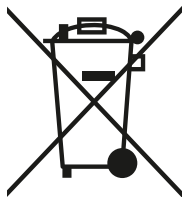

Questo simbolo richiesto dalla direttiva europea DEEE 2012/19/UE (direttiva relativa ai rifiuti di apparecchi elettrici e elettronici) indica che l'apparecchio non può essere smaltito come rifiuto ordinario. Sarà destinato alla raccolta differenziata in vista del suo riutilizzo, riciclaggio o valorizzazione. Se contiene sostanze potenzialmente dannose per l'ambiente, saranno eliminate o neutralizzate. Informarsi presso il proprio rivenditore sulle modalità di riciclaggio.

La batteria e il robot devono essere smaltiti conformemente ai requisiti locali. La batteria deve essere smaltita in maniera sostenibile e rispettosa dell'ambiente, in contenitori o centri di raccolta autorizzati, conformemente alla legislazione locale. Contattare le autorità locali per maggiori informazioni.



- Prima di qualsiasi intervento sull'apparecchio, è necessario leggere il presente manuale di installazione e d'uso e il libretto "Garanzia" consegnato con l'apparecchio, per evitare il rischio di danni materiali o lesioni gravi che possono comportare il decesso e l'annullamento della garanzia.
- Conservare questi documenti come riferimento per tutta la durata di vita dell'apparecchio.
- È vietato diffondere o modificare il presente documento con qualunque mezzo senza l'autorizzazione.
- Le informazioni contenute nel presente documento possono essere modificate senza preavviso.

SOMMARIO

1. Informazioni prima dell'uso	5
1.1. Descrizione	5
1.2. Caratteristiche tecniche e individuazione	6
2. Utilizzo	7
2.1. Principio di funzionamento	7
2.2. Preparazione della piscina	7
2.3. Caricare il robot	7
2.4. Descrizione dell'interfaccia	8
2.5. Descrizione delle spie	9
2.6. Iniziare un ciclo di pulizia	10
2.7. Estrarre il robot dall'acqua	11
3. Utilizzo dall'applicazione iAquaLink™	13
3.1. Prima configurazione del robot	13
3.2. Funzioni disponibili nell'applicazione iAqualink™	14
4. Manutenzione	15
4.1. Pulizia del robot	15
4.2. Pulizia del filtro	15
4.3. Pulizia della spazzola	16
4.4. Pulizia della guarnizione del coperchio	16
4.5. Pulizia dell'elica	17
4.6. Sostituzione la spazzola	18
4.7. Stoccaggio invernale	18
5. Risoluzione di un problema	19
5.1. Comportamento dell'apparecchio	19
5.2. Comportamento del caricabatteria	20
5.3. Avvisi utente	21
5.4. Aiuto diagnostica per la connessione all'applicazione iAquaLink™	23



Consiglio: per agevolare il contatto con il rivenditore

Annotare i recapiti del rivenditore per ritrovarli più facilmente e compilare le informazioni sul "prodotto" sul retro del manuale, queste informazioni saranno richieste dal rivenditore.

1. Informazioni prima dell'uso

1.1. Descrizione

A

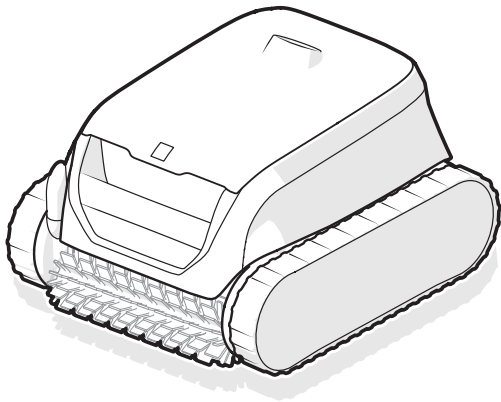

B

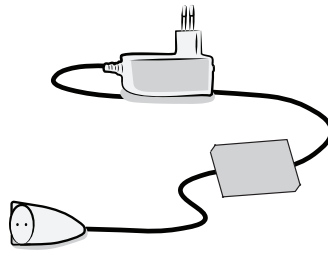

C



D

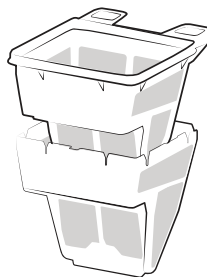

E

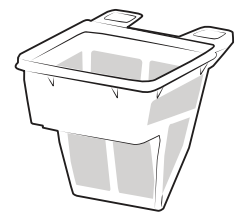

IT

		RF 42XX/OF 42XX
A	Robot	✓
B	Caricabatteria (per utilizzo all'interno)	✓
C	Gancio <i>* È necessaria un'asta per piscina (standard, non fornita) per estrarre il robot dall'acqua.</i>	✓
D	Filtrazione doppia (150 / 60 μ)	+
E	Filtro singolo (150 μ)	✓

✓: Fornito

+: Disponibile in opzione



Blocco di alimentazione amovibile (adattatore esterno)

Utilizzare UNICAMENTE il blocco d'alimentazione fornito con questo apparecchio.

1.2. Caratteristiche tecniche e individuazione

1.2.1. Caratteristiche tecniche

Tensione alimentazione stazione di ricarica	100 - 240 VAC, 50/60Hz, Classe II*	
Tensione nominale Robot	25,4 VDC	
Tensione di carica	29,4 VDC	
Potenza massima del caricabatteria	29,4W**	
Capacità della batteria	10 Ah / 6.4Ah**	
Potenza nominale del robot	130W	
Capacità del filtro	3 L	
Dimensioni del robot (L x P x h)	41 x 42 x 28 cm	
Dimensioni imballo (L x P x h)	56 x 56 x 38 cm	
Peso del robot	8,9 kg	
Peso imballato	15,5 kg	
Larghezza di aspirazione	230 mm	
Profondità di funzionamento massima	4 m	
Indice di protezione	Stazione di ricarica	IPX5
	Robot	IPX8
Bande di frequenza	2.412GHz - 2.484GHz	
Potenza di emissione di radiofrequenza	20,5 dBm	

*Classe II: apparecchio a doppio isolamento o a isolamento rinforzato che non necessita di messa a terra.

** A seconda del modello

1.2.2. Individuazione

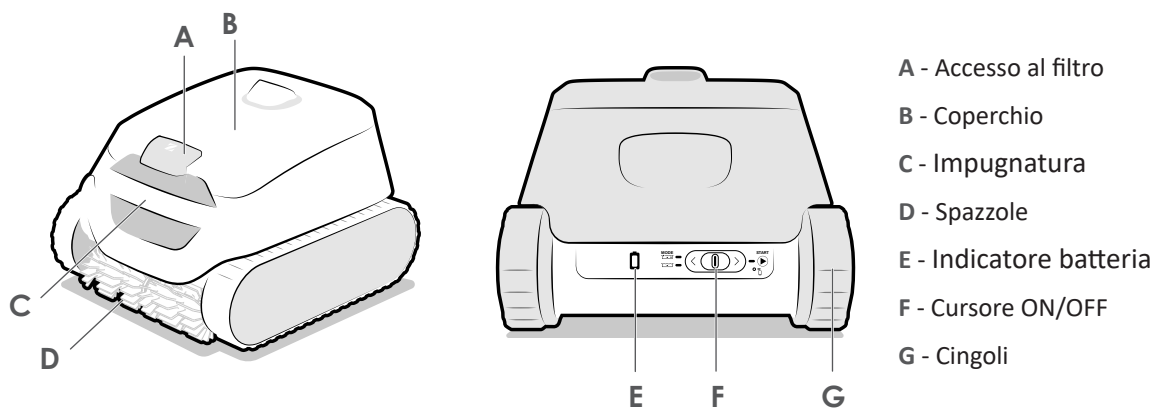

2. Utilizzo

2.1. Principio di funzionamento

Il robot è indipendente dal sistema di filtrazione e può, una volta caricato, funzionare in maniera autonoma. Si sposta in maniera ottimale per pulire le zone della piscina per le quali è stato progettato. I detriti sono aspirati e rimangono nel filtro del robot.

Il robot può essere utilizzato:

- Selezionando una modalità di funzionamento e avviando un ciclo dal cursore posteriore del robot,
- O grazie a uno smartphone o un tablet compatibili con l'applicazione iAquaLink™ (vedere "3. Utilizzo dall'applicazione iAquaLink™").

2.2. Preparazione della piscina



- Questo prodotto è progettato per essere utilizzato in piscine fuori terra e piccole piscine interrate. Non utilizzarlo in piscine facilmente smontabili.
- NON utilizzare una prolunga.

L'apparecchio deve funzionare nell'acqua della piscina che abbia la seguente qualità:

Temperatura dell'acqua	Tra 10°C e 35°C
pH	Tra 6.8 e 7.6
Cloro libero	< 3 mg/litro

- Quando la piscina è particolarmente sporca, soprattutto al momento della messa in servizio, eliminare i detriti molto grandi con un guadino per ottimizzare le prestazioni dell'apparecchio.
- Togliete termometri, giocattoli e altri oggetti che potrebbero danneggiare l'apparecchio.

2.3. Caricare il robot



- Utilizzare unicamente il caricabatteria fornito.
- Non lasciare il robot completamente scarico.
- Caricare completamente il robot prima dello stoccaggio invernale.
- Non caricare il robot con temperature inferiori a 5°C e superiori a 35°C.
- Evitare di esporre il robot alla luce diretta del sole.

Per caricare il robot:



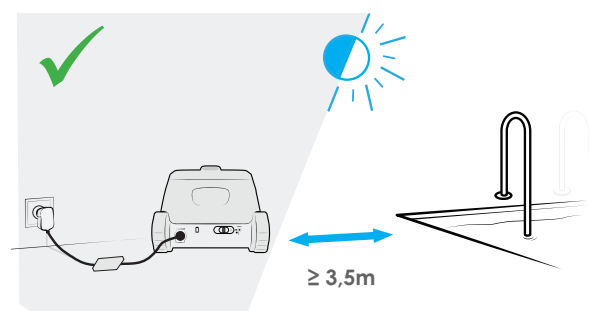
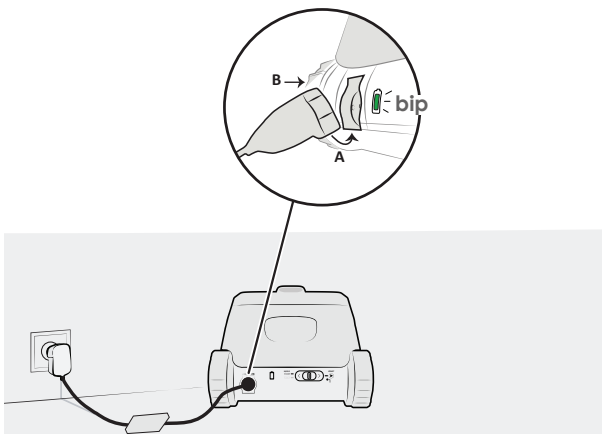

1. Inclinare leggermente e inserire per prima cosa la parte inferiore del connettore (A), poi inserire la parte superiore (B).
2. Collegare il caricabatteria a una presa corrente eterna a almeno di 3,5 m dalla piscina.
3. Verificare che il robot si carichi correttamente: il LED lampeggia, il robot emette un bip e i cingoli ruotano quando il caricabatterie è collegato. (vedere "2.5. Descrizione delle spie").
4. La carica si arresta automaticamente non appena il pulitore è completamente carico. Dopo aver scollegato il robot dal caricatore, i LED si spengono entro 5 minuti.



2.4. Descrizione dell'interfaccia

Grazie all'interfaccia situata nella parte posteriore dell'apparecchio, è possibile scegliere la modalità di pulizia e avviare un ciclo di pulizia e ottenere informazioni relative allo stato del robot, alla batteria o alla connettività.

Delle funzionalità supplementari sono accessibili dall'app, vedere "3. Utilizzo dall'applicazione iAquaLink™".

Funzione	
Tasti	
	Cursore (avviare un ciclo, vedere "2.6. Iniziare un ciclo di pulizia")
LED	
	Stato della batteria
	Stato della batteria
	Stato della connessione Wi-Fi



Quando tutte le spie sono spente, il robot è in stand-by. Spostare il cursore verso sinistra o verso destra per riattivarlo. Se non funziona, riposizionare il robot sulla stazione di ricarica (il robot entra in stand-by prolungato dopo 8 giorni di inattività).

2.5. Descrizione delle spie

La spia luminosa situata nella parte posteriore del pulitore fornisce informazioni sul pulitore e lo stato della batteria.



Quando la spia è spenta, il pulitore è in stand-by. Spingere il cursore verso il basso per riattivarlo. Se ciò non produce effetti, ricollegare il pulitore al cavo di carica.



→ Spia lampeggiante



→ Spia fissa



Spia di stato del robot

Spia	Descrizione
 Blu	Pronto per l'immersione
 Blu	Ciclo in corso
 Red	Errore Robot, vedere "5.3.1. Errore robot"



Spia di carica

Spia	Descrizione
 Verde	Carico: pronto per l'uso, carica completa
 Verde	In carica (<5h): pronto per effettuare un ciclo completo
 Arancione	Parzialmente carico: può essere utilizzato (il ciclo sarà più breve)
 Arancione	<ul style="list-style-type: none">Se il robot è collegato al caricabatteria: Carica in corsoSe il robot è scollegato dal caricabatteria: Deve essere ricaricato e non può essere usato
 Red	Errore Batteria, vedere "5.3.2. Errore batteria"



Spia di connettività

Spia	Descrizione
Off	Non connesso al Wi-Fi
 Blu	Accoppiamento in corso
 Blu	Connesso al Wi-Fi

2.6. Iniziare un ciclo di pulizia



Per evitare rischi di danni corporali o materiali, rispettare le seguenti istruzioni:

- È vietato fare il bagno quando il robot si trova nella piscina.
- Non utilizzare l'apparecchio se si effettua una clorazione d'urto della piscina, attendere che il tasso di cloro abbia raggiunto il valore consigliato prima di immergere il robot.

Per avviare un ciclo di pulizia:

1. Attendere che il robot sia carico ( verde fisso o lampeggiante) per avviare un ciclo.
2. Una volta carico, scollegare il caricabatteria e portarlo verso la piscina.
3. Avviare il ciclo, vedere "2.6.1. Avviare un ciclo di pulizia".
4. Immergere il robot, vedere "2.6.2. Immergere il robot".

2.6.1. Avviare un ciclo di pulizia

- Spostare il cursore situato nella parte posteriore dell'apparecchio verso destra per avviare il ciclo.
- La spia  lampeggia in attesa della messa in acqua.

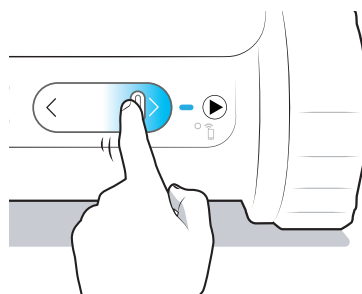

Consiglio: Migliorare le prestazioni di pulizia



All'inizio della stagione di balneazione, avviare più cicli di pulizia (dopo aver eliminato i detriti grandi con un guadino). L'uso regolare del robot pulitore (senza superare 3 cicli la settimana) permetterà di avere una piscina sempre pulita e il filtro risulterà meno otturato. Si consiglia di effettuare qualche ciclo senza il filtro detriti molto fini per sgrossare la pulizia, vedere "4.2. Pulizia del filtro" per disassemblare i filtri.

2.6.2. Immergere il robot

Dopo l'avvio di un ciclo (cursore spinto verso destra, LED verde acceso), si hanno a disposizione 5 minuti per mettere il pulitore in acqua. Altrimenti bisogna ricominciare.

1. Immergere il robot verticalmente nell'acqua e tenerlo muovendolo leggermente in tutte le direzioni per far fuoriuscire l'aria contenuta all'interno.
2. Lasciare che il robot arrivi fino sul fondo della piscina. Il ciclo inizierà al massimo 40 secondi dopo aver rilevato l'acqua.

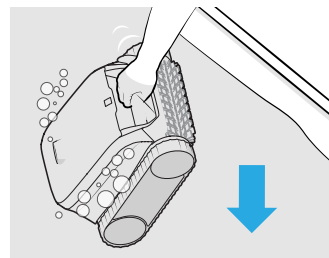

2.7. Estrarre il robot dall'acqua



- È possibile togliere il robot durante il ciclo con l'asta, il robot si arresterà automaticamente una volta fuori dall'acqua.
- Alla fine del ciclo, il robot si arresta sempre ai piedi di una parete.

Esistono 3 modi di estrarre il robot dall'acqua:

- Con il sistema Tap & Lift™
- Con il gancio
- Con l'applicazione iAquaLink

2.7.1. Con il sistema Tap & Lift™

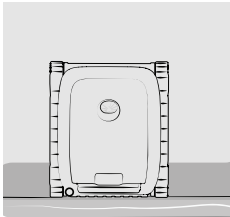
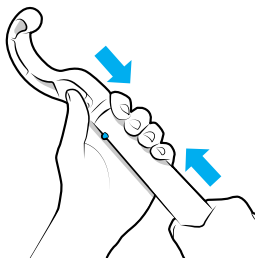
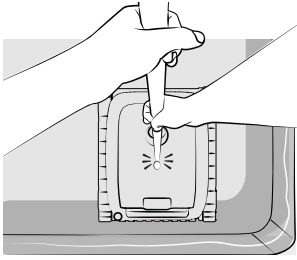
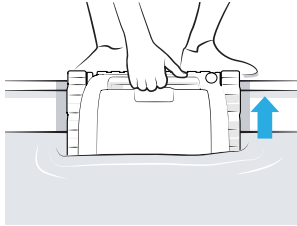
<p>1. Il robot aspetta ai piedi di una parete.</p> 	<p>2. Fissare il gancio (fornito) all'estremità di un'asta per piscina (non fornita).</p> 	<p>3. Picchiettare una volta il coperchio del robot per farlo salire sulla linea d'acqua. Può volerci del tempo prima che il robot si metta in moto. Se il sistema Tap & Lift™ non funziona, provare a picchiettare su un'altra zona del robot.</p> 	<p>4. Usare l'impugnatura per estrarlo completamente dall'acqua. Il robot espelle l'acqua mediante un getto posteriore per essere più leggero.</p> 
---	--	---	---

Nota: A seconda della posizione del robot a fine ciclo, è anche possibile attivare il Tap & Lift picchiettando sull'impugnatura.

2.7.2. Con il gancio

Dopo un periodo di inattività superiore a 8 giorni, il robot entra in standby profondo. Estrarlo dall'acqua con un gancio, come spiegato sotto.

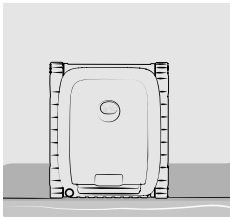
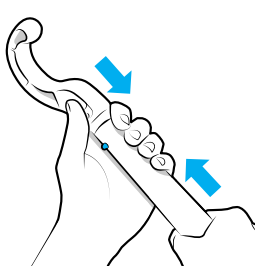
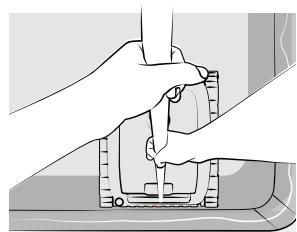
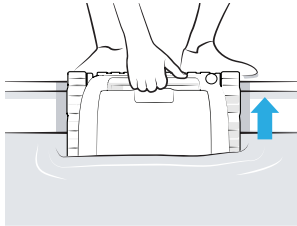
<p>1. Il robot aspetta ai piedi di una parete.</p> 	<p>2. Fissare il gancio (fornito) all'estremità di un'asta per piscina (non fornita).</p> 	<p>3. Afferrare per prima cosa l'impugnatura e sollevare il robot fino alla superficie.</p> 	<p>4. Usare l'impugnatura per estrarlo dall'acqua.</p> 
--	---	--	--

2.7.3. Con l'applicazione iAqualink™

1. Una volta attivate le notifiche Push (impostazioni del telefono dell'applicazione iAqualink™), l'applicazione notifica la fine del ciclo. A partire da questo momento e per gli ultimi dieci minuti del ciclo, il robot salirà successivamente sulle varie pareti e raggiungerà la linea d'acqua fino a che non verrà recuperato usando l'impugnatura.

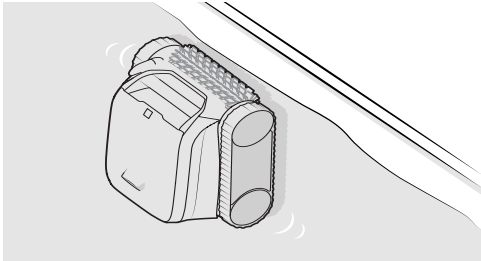

2. Usare l'impugnatura per estrarlo completamente dall'acqua. Il robot espelle l'acqua mediante un getto posteriore per essere più leggero.

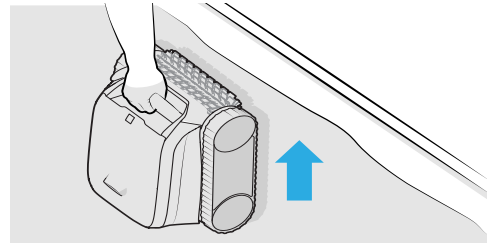

3. Utilizzo dall'applicazione iAquaLink™

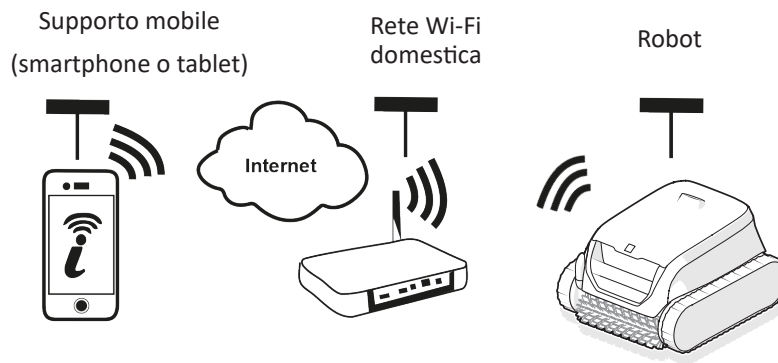

L'applicazione iAquaLink™ è disponibile per i sistemi iOS e Android.

IT

3.1. Prima configurazione del robot

Prima di iniziare l'installazione dell'applicazione controllare di:



- Caricare preventivamente il robot,
- Utilizzare uno smartphone o un tablet dotati di Wi-Fi,
- Utilizzare una rete Wi-Fi con un segnale abbastanza potente per la connessione con il robot: deve essere possibile captare il segnale Wi-Fi nel luogo nel quale viene utilizzato il robot. In caso contrario, utilizzare una soluzione tecnica che permetta di amplificare il segnale esistente.
- Tenere a portata di mano la password della rete Wi-Fi domestica

Scaricare l'applicazione iAquaLink™ disponibile sull'App Store (iOS) o su Google Play Store (Android).

1. Accedere o registrarsi.



2. Premere l'icona + per aggiungere un nuovo apparecchio e seguire le indicazioni dell'applicazione.

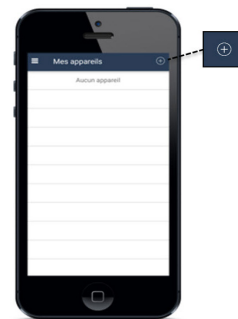

3. Seguire le fasi indicate nell'applicazione. Se necessario, far scorrere il cursore verso destra e tenerlo fermo per 10 secondi, fino a che la spia  lampeggia per attivare il Bluetooth™.

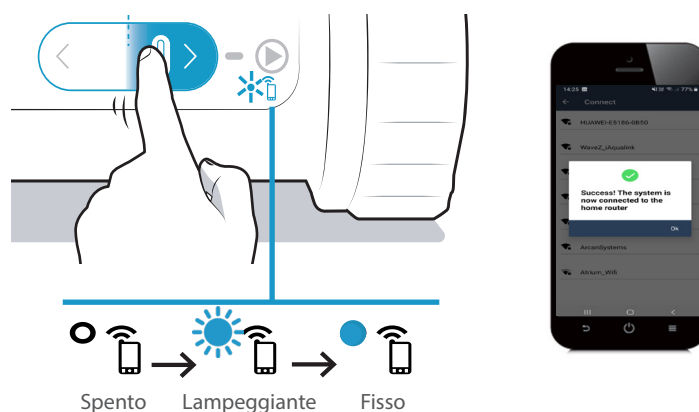

- Un messaggio sullo schermo indica che la connessione Wi-Fi tra il robot e la rete domestica è stata stabilita correttamente. (*)
- La spia  nella parte posteriore del robot è accesa.



(*): Se viene visualizzato un messaggio d'errore o la connessione non riesce, fare riferimento alla tabella "5.4. Aiuto diagnostica per la connessione all'applicazione iAqualink™".

3.2. Funzioni disponibili nell'applicazione iAqualink™



Quando il robot è in acqua, le funzioni dell'applicazione iAqualink™ non sono più disponibili.

Quando il robot è fuori dell'acqua, l'applicazione permette:

- **Di avviare un ciclo.**
- Di accedere a funzioni di **aiuto diagnostica attraverso la segnalazione degli errori**: premere sul simbolo di avvertenza  per visualizzare le soluzioni di risoluzione dei problemi, vedere "5.3. Avvisi utente".
- Di **facilitare l'uscita dall'acqua**: quando le notifiche Push sono state abilitate (impostazioni del telefono dall'applicazione iAqualink™), l'applicazione avverte quando il robot aspetta di essere recuperato sulla parte superiore di una parete (gli ultimi minuti del ciclo").
- Di essere avvertito del **livello di carica del robot**.



Carico: pronto per l'uso



Carica in corso: pronto per l'uso



Carica in corso



Parzialmente carico

Premere  dal **menu Impostazioni** per accedere in qualsiasi momento ad alcune informazioni relative al robot (numero di serie...).

4. Manutenzione



Suggerimento: Per garantire la maggiore durata di vita possibile al robot

Effettuare un'ispezione di tutti i componenti la cui manutenzione è specificata in questo capitolo una volta al mese.

4.1. Pulizia del robot

L'apparecchio deve essere pulito regolarmente con acqua di rete o leggermente saponata. Non utilizzare solventi.

- Sciacquare abbondantemente l'apparecchio con acqua di rete.
- Non far asciugare l'apparecchio in pieno sole sul bordo della piscina.

4.2. Pulizia del filtro



- Le prestazioni del robot possono ridursi se il filtro è pieno o ostruito.
- Pulire il filtro con acqua di rete dopo ogni ciclo di pulizia.

IT

1. Aprire il robot.

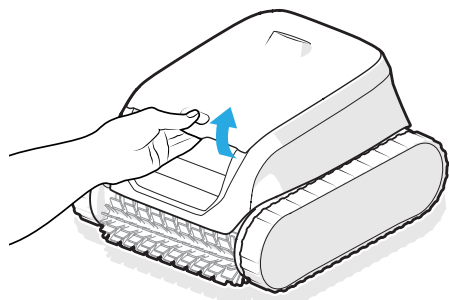

2. Togliere il filtro.

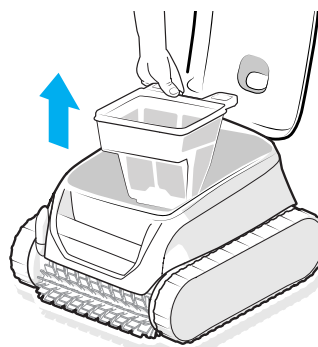

3. Separare i filtri (*)

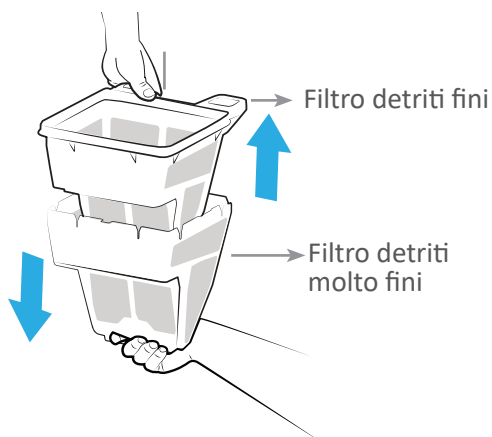

4. Sciacquare abbondantemente con acqua di rete.

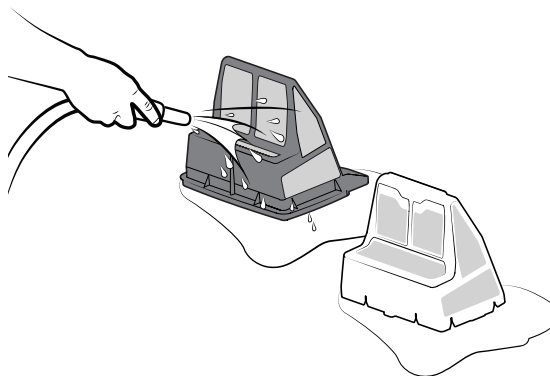

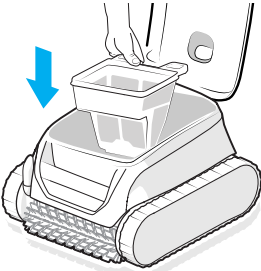
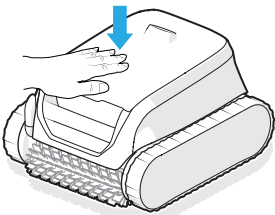
5. Rimettere i filtri nel robot.	6. Chiudere il coperchio del robot.
	

* A seconda del modello



Consiglio: In caso di ostruzione del filtro

Pulire il filtro con una soluzione acida (aceto bianco, ad esempio), almeno una volta l'anno. Il filtro si ostruisce se non viene utilizzato per molti mesi (periodo di stoccaggio invernale).

4.3. Pulizia della spazzola



Le prestazioni dell'apparecchio possono ridursi se la spazzola è troppo intasata o se dei detriti o degli oggetti sono incastrati all'interno.

1. Pulire la spazzola con acqua di rete subito dopo l'uscita dall'acqua dopo ogni ciclo di pulizia, senza aspettare che i detriti si seccino.
2. Togliere oggetti o detriti incastrati all'interno.

4.4. Pulizia della guarnizione del coperchio



Le prestazioni dell'apparecchio possono ridursi se dei detriti (sabbia principalmente) sono incastrati sotto la guarnizione del coperchio, impedendo che venga conservata l'impermeabilità necessaria.

Pulire la guarnizione del coperchio con acqua di rete subito dopo l'uscita dall'acqua dopo ogni ciclo di pulizia, senza aspettare che i detriti si seccino.



Consiglio: Per preservare l'integrità dell'apparecchio e garantirne prestazioni ottimali:

- Si raccomanda di sostituire il filtro e le spazzole ogni 2 anni,
- Si consiglia di tenere conto dell'indicatore di usura sui cingoli e di sostituirli non appena l'indicatore lo indica.

4.5. Pulizia dell'elica

Per evitare di ferirsi in modo grave:



- Indossare tassativamente dei guanti per la manutenzione dell'elica .
- Asciugare tassativamente l'apparecchio prima di pulire l'elica e effettuare questa operazione in un luogo asciutto.
- Accertarsi che il robot sia completamente spento prima di effettuare la manutenzione.

1. Spostare il cursore verso sinistra per 20 secondi per spegnere il robot. Non deve accendersi nessuna spia.

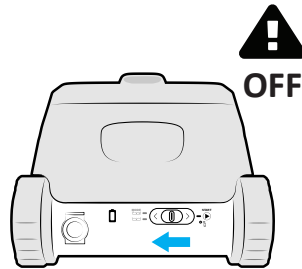

2. Aprire la botola d'accesso al filtro sollevando il blocco.

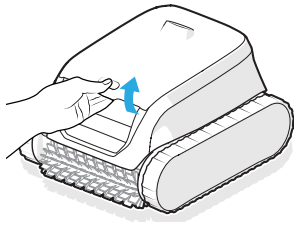

3. Togliere il filtro.

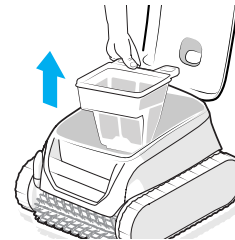

4. Svitare il guidaflusso manualmente. Al primo smontaggio può essere necessario un cacciavite.

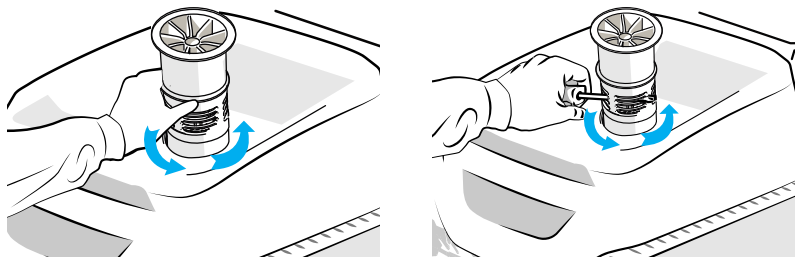

5. Togliere il guidaflusso sollevandolo.

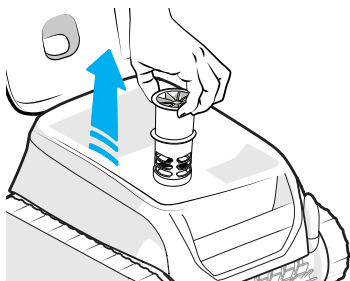

6. Dotarsi di guanti ed esercitare una trazione sull'elica tenendola saldamente per estrarla.

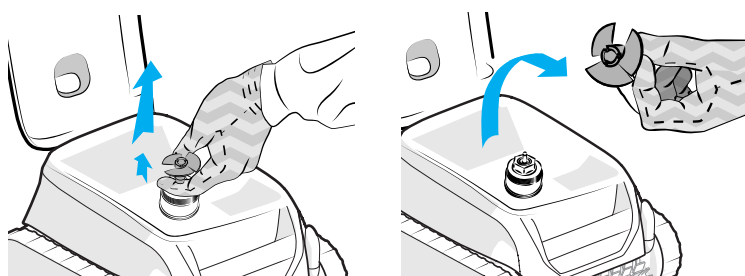

7. Togliere i detriti (foglie, ciottoli,...) che potrebbero bloccare l'elica.

8. Mettere in carica il robot per riattivarlo. Vedere "2.3. Caricare il robot"



Dopo aver effettuato la pulizia, dotarsi di guanti, reinserire saldamente l'elica e riposizionare il guidaflusso avvitandolo manualmente. Riposizionare il filtro.

4.6. Sostituzione la spazzola

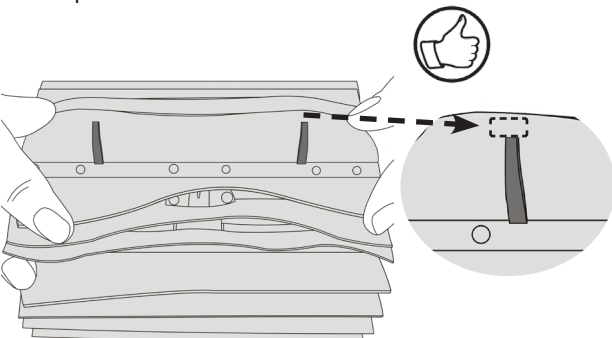
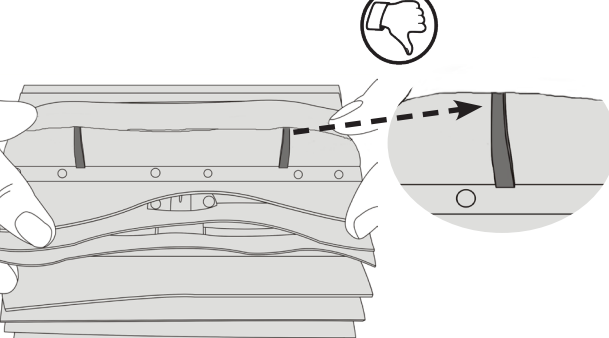
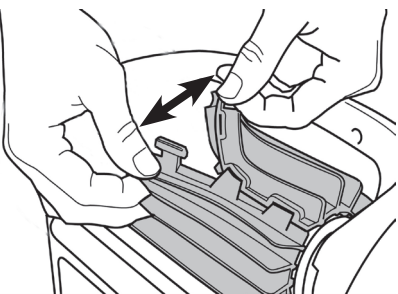
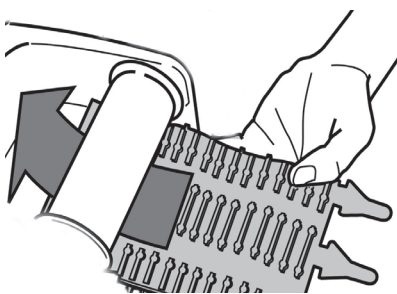
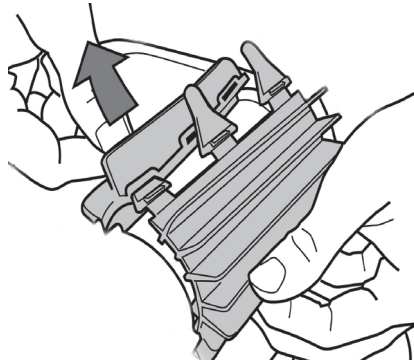
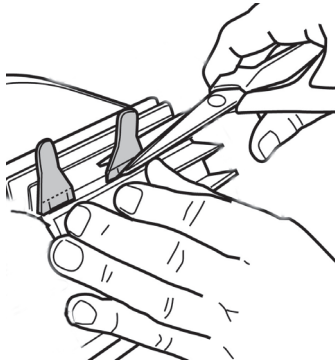
<p>1. La spazzola è dotata di indicatori di usura, la distanza tra gli indicatori e l'estremità della spazzola indica che la spazzola è in buone condizioni.</p> 	<p>2. Quando compaiono gli indicatori di usura, la spazzola è usurata e deve essere sostituita.</p> 
<p>3. Per togliere la spazzola usurata, estrarre le linguette dai fori nei quali sono fissate.</p> 	<p>4. Per inserire la nuova spazzola, infilare il bordo senza linguetta sotto il supporto della spazzola.</p> 
<p>5. Far ruotare la spazzola intorno al suo supporto e far scivolare le linguette nei fori di fissaggio e esercitare una trazione sull'estremità di ogni linguetta per farla passare attraverso la fenditura.</p> 	<p>6. Tagliare le linguette con un paio di cesoie in modo che siano al di sotto del livello delle lamelle.</p> 

4.7. Stoccaggio invernale



- **NON** lasciare il robot scarico prima dello stoccaggio invernale.
- **NON** lasciare il robot nell'acqua quando non viene utilizzato.
- **NON** esporre il robot al fuoco, a temperature eccessive, a fonti che presentano un rischio di infiammabilità o a prodotti chimici per piscine e Spa.
- Riporre tutti gli elementi al riparo dal sole, dall'umidità e dalle intemperie Intervallo di temperatura di stoccaggio degli elementi: 5 - 20°C
- Conservare il robot fuori della portata di bambini e animali domestici.

Prima dello stoccaggio invernale, effettuare una carica completa del robot per proteggere la durata della batteria: la spia  passa su verde fisso quando il robot è completamente carico. Il robot deve essere caricato prima del primo utilizzo nella stagione seguente.

5. Risoluzione di un problema







Prima di contattare il venditore, procedere a semplici verifiche, in caso di malfunzionamento, avvalendosi delle tabelle seguenti.

Se il problema persiste, contattate il rivenditore.



: Azioni riservate a un tecnico qualificato



5.1. Comportamento dell'apparecchio

<p>Il robot non pulisce tutta la piscina</p>	<ul style="list-style-type: none"> • Ripetere le fasi di immersione (vedere § "2.6. Iniziare un ciclo di pulizia"), variando il punto di immersione nella piscina fino a trovare quello ottimale. • Il filtro è pieno o intasato: pulirlo (vedere "4.2. Pulizia del filtro"). • Il robot non era completamente carico al momento dell'avvio del ciclo, il ciclo è stato quindi abbreviato.
<p>Il robot non si appiattisce completamente contro il fondo della piscina</p>	<ul style="list-style-type: none"> • C'è aria nella scocca dell'apparecchio. Ripetere le operazioni di immersione (vedere § "2.6. Iniziare un ciclo di pulizia"). • Il filtro è pieno o intasato: pulirlo (vedere "4.2. Pulizia del filtro"). • Se il filtro continua a essere ostruito malgrado la pulizia: sostituirlo. • Sono presenti delle bollicine ovunque all'esterno dell'apparecchio: <ul style="list-style-type: none"> - E il livello d'acqua è al di sotto degli skimmer: regolare il livello d'acqua. - E il livello d'acqua è a livello degli skimmer: la tubatura è sovraossigenata. Contattate il rivenditore  • L'elica è danneggiata. Contattate il rivenditore 
<p>L'apparecchio non risale o non risale più sulla parete.</p>	<ul style="list-style-type: none"> • Nella modalità Fondo/ Parete / Linea d'acqua, il robot non risale sistematicamente le pareti. La frequenza varia durante il ciclo. • Il filtro è pieno o intasato: pulirlo con acqua di rete. In caso di ostruzione, pulirlo con una soluzione acida (aceto bianco per esempio). Sostituire il filtro se necessario. In caso di doppia filtrazione, provare a utilizzare solo il filtro detriti fini (nero). Se aiuta l'apparecchio ad arrampicarsi, il filtro deve essere sostituito. • I cingoli sono distesi: contattare il rivenditore per sostituirli  • Pulire la valvola senza smontarla. • Anche se l'acqua sembra limpida, nella vasca sono presenti alghe microscopiche, non visibili a occhio nudo, che rendono scivolose le pareti e impediscono al robot di arrampicarsi. Effettuare una clorazione d'urto e abbassare leggermente il pH. Non lasciare il robot nell'acqua durante il trattamento d'urto.
<p>L'apparecchio non raccoglie i detriti</p>	<ul style="list-style-type: none"> • Il filtro è pieno o intasato: pulirlo (vedere "4.2. Pulizia del filtro"). • Se il filtro continua a essere ostruito malgrado la pulizia: sostituirlo. • Accertarsi che detriti / oggetti non blocchino l'accesso alla valvola del filtro: contattate il rivenditore  • Dei detriti / oggetti restano incastrati a livello del ponticello (tra le due spazzole) e non vengono raccolti: pulire le spazzole e il ponticello. Pulirle regolarmente. • Dei detriti (principalmente sabbia) restano incastrati a livello della guarnizione del coperchio: pulire la guarnizione del coperchio. Pulirla dopo ogni ciclo.
<p>All'avvio, il robot non esegue alcun movimento</p>	<ul style="list-style-type: none"> • Verificare che il robot sia carico (la spia della batteria è verde). • Controllare che è stato lanciato un ciclo di pulizia e che le spie sono accese.
<p>I due filtri non si smontano.</p>	<ul style="list-style-type: none"> • Afferrare la parte inferiore del filtro grigio con una mano e tirare l'impugnatura del filtro nero con l'altra. • Un oggetto / detrito è bloccato tra i due filtri e ne impedisce lo smontaggio: toglierlo.
<p>L'apparecchio rimane in posizione eretta alla fine di un ciclo di pulizia</p>	<ul style="list-style-type: none"> • C'è troppa aria nel coperchio del robot. • Mettere di piatto il robot prima di avviare un ciclo.

Tutte le spie sono spente	<ul style="list-style-type: none"> • Il robot è in stand-by: spostare il cursore verso sinistra o verso destra per riattivarlo. • Se non funziona, riposizionare il robot sulla stazione di ricarica. • Se le spie restano spente quando il robot è sulla stazione di ricarica, contattare il rivenditore 
Tap & Lift: trascorre un intervallo di tempo tra il tocco e il movimento del robot	<ul style="list-style-type: none"> • Il robot si riattiva qualche secondo dopo aver picchiato e sale sulla parete che ha di fronte.

Se il problema persiste, contattate il rivenditore: 

5.2. Comportamento del caricabatteria

Il robot è acceso ma non reagisce durante il funzionamento	<ul style="list-style-type: none"> • Controllare che il robot sia carico (l'indicatore della batteria lampeggia o è verde fisso). • Controllare che il cursore scorra correttamente in posizione mediana e che poi ritorni alla posizione iniziale. • L'elica deve accendersi a intermittenza per rilevare l'acqua. In caso contrario, accertarsi che non ci siano detriti che bloccano l'elica (vedere "4.5. Pulizia dell'elica"). • Il LED del robot diventa VERDE ma l'elica non gira: contattare il rivenditore 
Il robot non si accende quando inizia il ciclo	<ul style="list-style-type: none"> • Il robot si spegne dopo un lungo periodo di inattività, collegare il caricabatteria per riattivarlo, poi sarà pronto per un ciclo se la batteria è carica. • La batteria è completamente scarica, collegare il caricabatteria per un ciclo di carica completo.
Il robot non si carica	<ul style="list-style-type: none"> • Accertarsi che il LED del caricabatteria diventi verde quando inserito nel robot. In caso contrario, controllare l'alimentazione elettrica (staccare/ricollegare la spina) o sostituire il caricabatteria. • Accertarsi che il LED del caricabatteria diventi rosso quando il robot è collegato ad esso. In caso contrario, controllare: <ul style="list-style-type: none"> - Le condizioni del cavo - se danneggiato, sostituire il caricabatteria interno - Le condizioni della spina d'uscita del caricabatteria - Se sono presenti segni di corrosione sui contatti, pulirla dopo averla scollegata dall'alimentazione elettrica o sostituire il caricabatteria. - Le condizioni dei contatti del robot -se sono presenti segni di corrosione sugli spinotti, pulirli con una spazzolina. Se dopo la pulizia della porta di carica il problema persiste, contattare il rivenditore. • Accertarsi che il LED del robot non lampeggi arancione o verde quando viene collegato al caricabatteria per la carica. In caso contrario, contattare il rivenditore 

Se il problema persiste contattare il rivenditore: 



5.3. Avvisi utente

Le spie nella parte posteriore del robot lampeggiano per segnalare un avviso per l'utente. Individuare la spia che lampeggia e seguire le soluzioni per la risoluzione dei problemi qui sotto. Gli allarmi utenti sono accessibili anche nell'applicazione iAquaLink™.

Cancelare un codice d'errore a partire dall'applicazione iAquaLink™:

Dopo aver provato le soluzioni per la risoluzione dei problemi, premere **Cancelare errore**.

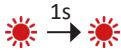
5.3.1. Errore robot

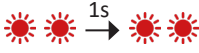
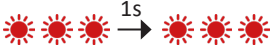
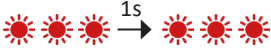
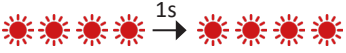

Spia	Lampeggiamento rosso	Descrizione	Soluzioni
▶		Arresto di sicurezza Errore comunicazione	<ul style="list-style-type: none"> Il robot si è messo in sicurezza. La scheda robot è alimentata ma non risponde. Contattare il rivenditore: 
		Motore trazione destro Motore trazione sinistro Consumo motore trazione destro Consumo motore trazione sinistro	<ul style="list-style-type: none"> Controllare che detriti non impediscano alle spazzole o ai cingoli di ruotare liberamente. Ruotare ogni ruota di un quarto di giro nello stesso senso fino ad ottenere una rotazione fluida. Ruotare le ruote nel senso opposto fino ad ottenere una rotazione fluida. Se il problema non si risolve, contattare il rivenditore per una diagnosi completa.
		Robot fuori dell'acqua	<ul style="list-style-type: none"> Pulire accuratamente il filtro. Rimetterlo in acqua scuotendolo per eliminare le bolle d'aria. Riavviare il ciclo. Se il problema non si risolve, contattare il rivenditore per una diagnosi completa.
		Motore pompa	<ul style="list-style-type: none"> Forzare l'arresto dell'apparecchio prima di pulire l'elica: fuori dalla stazione di ricarica mantenere il cursore verso sinistra fino a che tutte le spie non si spengono (circa 20 secondi). Verificare l'arresto completo del robot azionando il cursore: non deve accendersi nessuna spia. Poi controllare che detriti o capelli non blocchino l'elica. La pulizia deve essere effettuata fuori dall'acqua e il robot deve essere posizionato su una superficie asciutta. Pulire accuratamente il filtro. Se il problema non si risolve, contattare il rivenditore per una diagnosi completa.
		Errore aggiornamento firmware	<ul style="list-style-type: none"> Il robot si spegne perché la batteria è troppo bassa o il Wi-Fi è disconnesso da più di 60 minuti. Spegnerne completamente il robot per almeno 1 minuto e riavviarlo caricandolo. Tenere in carica il robot. Verificare che il robot sia connesso correttamente alla rete Wi-Fi (Il LED blu è fisso). Se la spia non è fissa, aprire l'applicazione iAquaLink™, selezionare il robot e cliccare su "Aggiorna".

Se il problema persiste, contattate il rivenditore: 

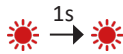
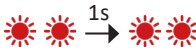
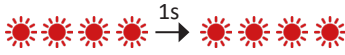

Se il robot si arresta prima della fine del ciclo ma nessuna spia lampeggia quando viene estratto dall'acqua, mettere in carica il robot perché la spia si metta a lampeggiare.

5.3.2. Errore batteria

Spia	Lampeggiamento rosso	Visualizzazione nell'applicazione iAquaLink™	Soluzioni
	 ROSSO	Errore batteria	<ul style="list-style-type: none"> • Il blocco batteria è difettoso e deve essere sostituito. • Scollegare il caricabatteria. • Isolare il robot all'esterno, al riparo dalla luce diretta del sole, + 2m da un edificio. • Contattare il rivenditore per maggiori informazioni su come trasportare il robot completo a un centro di assistenza Fluidra.
	 ROSSO	Errore di carica (troppo caldo) Errore di carica (troppo freddo)	<ul style="list-style-type: none"> • La temperatura rilevata nel punto della stazione di carica è al di fuori dell'intervallo di temperatura consigliato per ricaricare il robot (5°-35°C): Cambiare il punto di caricamento.
	 ROSSO	Errore di carica	<ul style="list-style-type: none"> • Verificare la presenza di segni di corrosione sulla porta di carica o sul caricabatteria, pulirli con una piccola spazzola. • Se il caricabatteria continua a essere difettoso, contattare il rivenditore 





Se il problema persiste, contattare il rivenditore: 

Avvertenze di sicurezza



- Se la batteria presenta dei segni di danni, surriscaldamento, perdite o intrusione d'acqua, non collegare il caricabatteria, non manipolare la batteria e contattare il rivenditore.
- Accertarsi che il LED del robot si accenda quando si collega il caricabatteria. Altrimenti, scollegare il caricabatteria e consultare "5. Risoluzione di un problema", pagina 19.
- Se è tutto a posto e la spia di carica lampeggia rosso o non si accende più, scollegare il caricabatteria e seguire le istruzioni precedenti per una spia rossa lampeggiante.

5.4. Aiuto diagnostica per la connessione all'applicazione iAquaLink™

Stato di connettività	Possibili cause	Soluzioni
<ul style="list-style-type: none"> • Il LED  è spento. • Il LED  è acceso ma la connessione Wi-Fi non funziona (o è irregolare). Sul display dell'applicazione iAquaLink™ viene visualizzato il messaggio "Errore di connessione". • Un punto rosso viene visualizzato nell'elenco "I miei apparecchi" 	<ul style="list-style-type: none"> • Apparecchio non caricato • Apparecchio non connesso al Wi-Fi domestico e/o perdita della connessione internet • Segnale Wi-Fi debole* 	<ul style="list-style-type: none"> • Controllare la connessione internet - la rete potrebbe non funzionare • Accertarsi di avere un segnale Wi-Fi abbastanza potente. Esistono vari modi per verificare la potenza del segnale Wi-Fi: <ul style="list-style-type: none"> - Scollegare il router (box) Wi-Fi domestico e ricollegarlo. - Con un computer portatile andare nel pannello configurazione per vedere lo stato delle connessioni di rete. Controllare la potenza del segnale della rete Wi-Fi senza fili sul computer portatile - Con uno smartphone o un tablet, installare l'applicazione iAquaLink™. Controllare la potenza del segnale della rete Wi-Fi senza fili. Se la rete Wi-Fi è debole, installare un ripetitore Wi-Fi. - Utilizzare un'applicazione dedicata per l'analisi Wi-Fi: ne esistono varie per iOS o Android. • Al momento della prima configurazione, posizionare il robot il più possibile vicino al router (box) Wi-Fi domestico poi ripetere le fasi di configurazione (vedere "3.1. Première configuration du robot"). • Se il LED  continua a lampeggiare, installare un ripetitore Wi-Fi. • Se il punto è rosso quando il robot è carico, la connessione è funzionale e la spia è fissa, aggiornare lo schermo (facendo scorrere il dito dall'alto in basso). Quando il punto diventa verde: l'apparecchio è pronto per l'uso.
<ul style="list-style-type: none"> • Il LED  è blu e lampeggia velocemente. Viene visualizzata un'informazione nell'applicazione. 	<ul style="list-style-type: none"> • È in corso un aggiornamento del software. 	<ul style="list-style-type: none"> • Attendere la fine dell'aggiornamento.

***Un segnale Wi-Fi debole può essere dovuto a varie ragioni**



- La distanza tra il router (box) e il robot,
- Il tipo di router (box),
- Il numero di pareti che separano il router (box) e il robot,
- Il provider internet,
- ecc.

WAARSCHUWINGEN

ALGEMENE WAARSCHUWINGEN

- Het negeren van de waarschuwingen kan leiden tot schade aan de zwembadinstallatie of tot ernstig letsel, en kan zelfs de dood tot gevolg hebben.
- Alleen een vakman op het gebied van de betreffende technische vakgebieden (elektriciteit, hydraulica of koeltechnieken) is bevoegd onderhoud of reparaties uit te voeren aan het apparaat. De gekwalificeerde technicus die werkzaamheden op het apparaat uitvoert, moet persoonlijke beschermingsmiddelen gebruiken / dragen (zoals een veiligheidsbril, handschoenen enz.) om het risico op verwondingen te voorkomen tijdens werkzaamheden op het apparaat.
- Controleer vóór het uitvoeren van ongeacht welke werkzaamheden of de stroom uitgeschakeld is en de toegang tot het apparaat vergrendeld is.
- Het apparaat is bedoeld voor een specifieke toepassing voor zwembaden en spa's en mag niet worden gebruikt voor andere doeleinden dan waarvoor het is ontworpen.
- Dit apparaat is niet bestemd voor een gebruik door personen (inclusief kinderen) waarvan de lichamelijke, zintuiglijke of geestelijke vermogens verminderd zijn of door personen zonder enige ervaring of kennis, tenzij zij via een voor hun veiligheid verantwoordelijke persoon onder toezicht staan of van tevoren instructies hebben ontvangen betreffende het gebruik van het apparaat. Kinderen moeten onder toezicht staan, om te voorkomen dat zij met het apparaat spelen.  
- Dit apparaat mag gebruikt worden door kinderen van minstens 8 jaar en door personen met verminderde lichamelijke, zintuiglijke of geestelijke vermogens of personen zonder enige ervaring of kennis, mits zij onder correct toezicht staan of van tevoren instructies hebben ontvangen met betrekking tot het veilige gebruik van het apparaat, en zij de mogelijke gevaren begrijpen. Kinderen en huisdieren mogen niet met het apparaat spelen. Het apparaat is geen speelgoed. De door de gebruiker uit te voeren reinigings- en onderhoudswerkzaamheden mogen niet door kinderen zonder toezicht worden uitgevoerd.
- Het apparaat moet worden opgeladen volgens de norm IEC / HD 60364-7-702 en de vereiste nationale regelgeving voor zwembaden. Raadpleeg bij twijfel de dealer.
- Het apparaat moet worden geïnstalleerd volgens de instructies van de fabrikant en met respect voor de heersende lokale en nationale normen. De installateur is verantwoordelijk voor het installeren van het apparaat en de naleving van de nationale regelgeving met betrekking tot de installatie. De fabrikant kan in geen geval aansprakelijk worden gesteld wanneer de ter plaatse geldende installatienormen niet worden gerespecteerd.
- Alle andere handelingen dan het eenvoudig gebruikersonderhoud zoals beschreven in deze handleiding, moeten worden uitgevoerd door een vakman.
- Bij storing van het apparaat niet zelf proberen het apparaat te repareren, maar contact opnemen met een vakbekwame monteur. De fabrikant van het product kan niet aansprakelijk worden gesteld voor schade als gevolg van het gebruik van niet toegestane reserveonderdelen of accessoires.
- Raadpleeg de garantievoorwaarden voor de gegevens van de toegelaten evenwichtsvoorwaarden van het water voor de werking van het apparaat.
- Elke deactivering, verwijdering of ontwijking van een van de ingebouwde beveiligingselementen in het apparaat doet automatisch de garantie vervallen, evenals het gebruik van vervangende onderdelen afkomstig van een niet-geautoriseerde derde fabrikant.
- Spuit geen insecticide of andere chemische producten (al dan niet brandbaar) in de richting van het apparaat; dit kan de behuizing beschadigen en brand veroorzaken.
- Raak de ventilator en de bewegende delen niet aan en houd voorwerpen en uw vingers uit de buurt van de bewegende delen tijdens de werking van het apparaat. De bewegende delen kunnen ernstig en zelfs dodelijk letsel tot gevolg hebben.

WAARSCHUWINGEN MET BETREKKING TOT ELEKTRISCHE APPARATEN

- De elektrische voeding van het laadstation van het apparaat moet worden beschermd door een speciale aardlekbeveiliging (RCD) van 30 mA conform de normen van het land waar het geïnstalleerd wordt. Neem contact op met een vakbekwame elektricien als het niet mogelijk is om te verifiëren of het circuit beschermd wordt door een RCD.
- Gebruik geen verlengsnoer om het laadstation aan te sluiten; dit moet rechtstreeks aangesloten worden op een geschikt voedingscircuit.
- Controleer vóór alle werkzaamheden:
 - Of de op het kenplaatje van het laadstation vermelde vereiste ingangsspanning overeenkomt met de spanning van de netvoeding;
 - De netvoedingservice compatibel is met de elektriciteit die het apparaat nodig heeft, en of deze op de juiste wijze geaard is.
 - Of de stekker (indien aanwezig) geschikt is voor het stopcontact.
- In geval van abnormale werking of bij verspreiding van geuren door het apparaat, dit onmiddellijk uitschakelen, indien van toepassing het apparaat van het laadstation verwijderen en contact opnemen met een vakman.
- Voor het uitvoeren van onderhoud of een servicebeurt controleren of er geen spanning op het apparaat staat, of het volledig losgekoppeld is van het laadstation en of elk(e) ander(e) op het apparaat aangesloten apparaat of accessoire eveneens losgekoppeld is van het elektriciteitsnet.
- Als de voedingskabel beschadigd is, dient deze uitsluitend te worden vervangen door de fabrikant, een geautoriseerde vertegenwoordiger of een reparatiewerkplaats.
- Alvorens het apparaat aan te sluiten op het laadstation, verifiëren of het aansluitblok of het stopcontact waar het apparaat op zal worden aangesloten, in goede staat verkeert en niet beschadigd of verroest is.
- Haal bij onweerblijftig weer de stekker van het apparaat uit het stopcontact om te voorkomen dat dit wordt beschadigd door de bliksem.
- Het apparaat bevat magneten en componenten die elektromagnetische velden uitzenden. De magneten en elektromagnetische velden kunnen pacemakers, defibrillatoren en andere medische apparatuur verstoren. Zorg voor een veilige afstand tussen het medische hulpmiddel en het apparaat. Raadpleeg een arts of de fabrikant van het medische hulpmiddel voor gerichte informatie. Als het apparaat een pacemaker, een defibrillator of een ander medisch hulpmiddel verstoort, zorg dan voor voldoende afstand met het apparaat, zodat dit tijdens zijn gebruik geen interferentie veroorzaakt.

WAARSCHUWINGEN MET BETREKKING TOT ELEKTRISCHE APPARATEN MET EEN ACCU

- Gebruik geen beschadigd(e) of gewijzigd(e) accublok, reiniger of laadstation. Het gedrag van een beschadigde of gewijzigde accu is niet te voorspellen en kan brand, een explosie of letsel veroorzaken.
- Als u nat bent of geen schoenen draagt, mag u een reiniger of laadstation die/dat wordt opgeladen niet bedienen.
- Probeer de schoenen niet te reinigen wanneer de reiniger zich in het water bevindt of op een natte ondergrond geplaatst is. Dit zou ernstig letsel kunnen veroorzaken.
- Alleen opladen met het door de fabrikant aangegeven laadstation. Het gebruik van een voor een andere type accu bedoeld laadstation kan brandgevaar opleveren.
- De reiniger niet blootstellen aan een omgevingstemperatuur lager dan 0 °C en hoger dan 50 °C.
- Het laadstation of de reiniger niet blootstellen aan vuur of een extreem hoge temperatuur. Blootstelling aan vuur of een temperatuur boven 65 °C kan een explosie tot gevolg hebben.
- Het apparaat moet opgeladen worden bij een temperatuur tussen 5 en 35 °C.
- Volg alle laadinstructies en laad het op een accu werkende apparaat niet op buiten het in instructies aangegeven temperatuurbereik. Door verkeerd opladen of opladen bij een temperatuur buiten het aangegeven bereik kan de accu beschadigen en neemt het brandgevaar toe.
- Het laadstation kan binnen gebruikt worden, in een droge en goed geventileerde ruimte, of buiten in een droge, donkere ruimte buiten het bereik van kinderen, uit de buurt van hittebronnen en de chemische producten voor het zwembad.

- Nooit proberen het laadstation te openen.
- De geïnstalleerde accu is een oplaadbare Li-ion accu. Nooit proberen deze te demonteren of te vervangen. Een accu kan kortsluiting veroorzaken, met ernstige brandwonden tot gevolg.
- Vermijd ieder contact tussen de draden of metalen elementen, hierdoor zouden vonken en kortsluiting op de accu kunnen ontstaan. Bij een lek van de accu ieder contact met die hieruit wegstromende vloeistoffen vermijden en contact opnemen met een vakman om de accu te vervangen. Bij het afdanken van de reiniger oogbescherming, handschoenen en beschermende kleding dragen. Bij contact tussen vloeistof en de huid en de kleding deze onmiddellijk met veel water en zeep wassen. Bij contact tussen vloeistof en de ogen niet in de ogen wrijven, deze onmiddellijk minstens 15 minuten onder stromend water afspoelen zonder te wrijven. Zo snel mogelijk medische hulp inschakelen.

SPECIFIEK VOOR "Schoonmaakrobots voor zwembaden"

- De robot is ontworpen om correct te functioneren in zwembadwater met een temperatuur tussen de 10°C en 35°C.
- Laat, om letsel of schade aan de schoonmaakrobot te voorkomen, deze buiten het water functioneren.
- Zwemmen is verboden wanneer de robot in het zwembad aanwezig is, om ieder risico op letsel te vermijden.
- Gebruik de robot niet tijdens een chloorbehandeling in het zwembad.
- Laat de robot niet gedurende een langere periode werken zonder toezicht.
- Gebruik de robot niet wanneer het vriest.

WAARSCHUWING BETREFFENDE HET GEBRUIK VAN DEZE ROBOT IN EEN ZWEMBAD MET LINERBEKLEDING

- Vóór het installeren van de robot zorgvuldig de bekleding van het zwembad controleren. Als de liner op bepaalde plaatsen afbrokkelt of beschadigd raakt, of als u grind, rimpels, wortels of corrosie opmerkt, de robot niet installeren voordat de liner is gerepareerd of vervangen door een vakman. De fabrikant kan in geen geval aansprakelijk worden gesteld voor de schade aan de liner.
- Het oppervlak van sommige linerbekledingen met motief kan snel slijten: de motieven en/of de kleur van de motieven kunnen beschadigd raken, vervagen of verdwijnen in contact met bepaalde voorwerpen (reinigingsborstels, speelgoed, zwembanden, chloordispensers, robot). De slijtage van de linerbekledingen en de vervaging van de motieven vallen niet onder de aansprakelijkheid van de fabrikant van de schoonmaakrobot en worden niet gedekt door de beperkte garantie.

WAARSCHUWING BETREFFENDE HET GEBRUIK VAN DEZE ROBOT IN EEN ZWEMBAD VAN ROESTVRIJ STAAL

- Het oppervlak van sommige zwembaden van roestvrij staal kan zeer kwetsbaar blijken te zijn. Het oppervlak van deze zwembaden kan beschadigd worden door de natuurlijke wrijving van vuil tegen de bekleding, bijvoorbeeld veroorzaakt door de wielen, de rupsbanden of de borstels van de robots, ook van elektrische robots voor zwembaden. De slijtage van, of de krassen op zwembaden van roestvrij staal vallen niet onder de aansprakelijkheid van de fabrikant van de robot en worden niet gedekt door de beperkte garantie.

Recyclage en verwerking

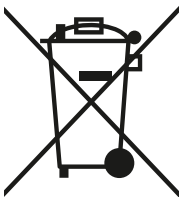

Dit symbool wordt opgelegd door de Europese AEEA-richtlijn 2012/19/EU (richtlijn betreffende afgedankte elektrische en elektronische apparatuur) en betekent dat uw apparaat niet met het huisvuil mag worden weggegooid. Dit moet selectief worden verwerkt voor hergebruik, recyclage of herstelling. Als het apparaat mogelijk milieugevaarlijke stoffen bevat, dan moeten deze verwijderd of geneutraliseerd worden. Vraag uw dealer om informatie over de wijze van recyclage.

De accu en de robot moeten afgedankt worden volgens de plaatselijk geldende eisen. De accu moet op duurzame en milieuvriendelijke wijze worden afgedankt in een hiervoor bestemd(e) bak of verzamelcentrum in overeenstemming met de plaatselijke wetgeving. Neem contact op met de plaatselijke autoriteiten voor meer informatie.



- Voordat u enige handeling uitvoert op het apparaat, is het noodzakelijk dat u deze handleiding voor installatie en gebruik leest, evenals het boekje "Garanties" dat wordt meegeleverd met het apparaat. Dit niet doen, kan leiden tot schade aan eigendommen, ernstige verwondingen of de dood, naast de annulering van de garantie.
- Bewaar tijdens de levensduur van het apparaat deze documenten voor toekomstig gebruik en geef deze door.
- Het is verboden om dit document op generlei wijze te verspreiden of te wijzigen zonder toestemming.
- De informatie in dit document kan zonder voorafgaande kennisgeving worden gewijzigd.

INHOUDSOPGAVE

1. Informatie vóór gebruik	5
1.1. Beschrijving	5
1.2. Technische eigenschappen en plaatsbepaling	6
2. Gebruik	7
2.1. Werkingsprincipe	7
2.2. Voorbereiding van het zwembad	7
2.3. De robot opladen	7
2.4. Beschrijving van de interface	8
2.5. Beschrijving van de controlelampjes	9
2.6. Een reinigingscyclus starten	10
2.7. De robot uit het water halen	11
3. Gebruik van de app iAquaLink™	13
3.1. Eerste configuratie van de robot	13
3.2. Beschikbare functies in de app iAqualink™	14
4. Onderhoud	15
4.1. Reiniging van de robot	15
4.2. Reiniging van de filter	15
4.3. Reiniging van de borstel	16
4.4. Reiniging van de dichting van de deksel	16
4.5. Reiniging van de schroef	17
4.6. De borstel vervangen	18
4.7. Overwintering	18
5. Probleemoplossing	19
5.1. Gedrag van het apparaat	19
5.2. Gedrag van de oplader	20
5.3. Waarschuwingen voor de gebruiker	21
5.4. Diagnosehulp voor het inloggen op de app iAquaLink™	23



Tip: om contact met de dealer te vergemakkelijken

Noteer de contactgegevens van de dealer om ze gemakkelijker te vinden en vul de volledige "productinformatie" in aan de achterkant van de handleiding: de dealer zal erom verzoeken.

1. Informatie vóór gebruik

1.1. Beschrijving

A

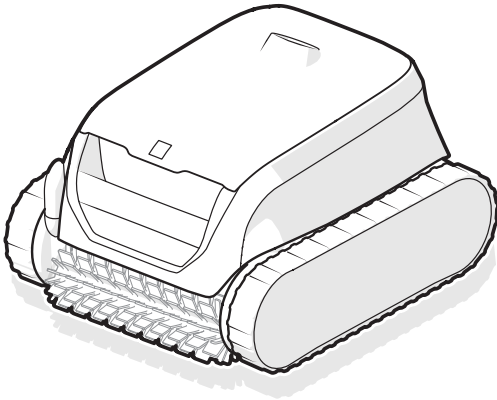

B

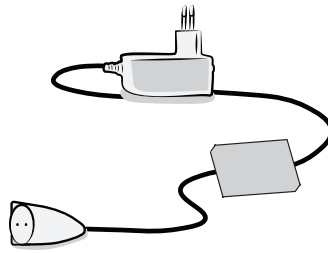

C



D

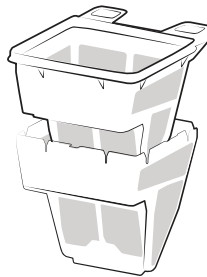

E

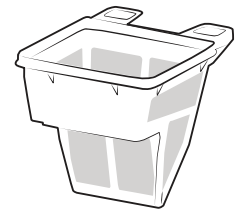

NL

		RF 42XX/OF 42XX
A	Robot	✓
B	Oplader (voor gebruik binnen)	✓
C	Haak <i>Er is een zwembadsteel (standaard, niet-meegeleverd) nodig om de robot uit het water te halen.</i>	✓
D	Dubbele filtering (150 / 60 µ)	+
E	Enkele filter (150 µ)	✓

✓ : Geleverd

⊕ : Apart te bestellen



Verwijderbare voedingseenheid (externe adapter)

Gebruik ALLEEN het verwijderbare voedingselement dat bij dit apparaat wordt geleverd.

1.2. Technische eigenschappen en plaatsbepaling

1.2.1. Technische kenmerken

Voedingsspanning laadstation	100 - 240 VAC, 50/60 Hz, klasse II*	
Nominale spanning Robot	25.4 VDC	
Laadspanning	29.4 VDC	
Max. vermogen van de oplader	29,4 W**	
Capaciteit van de accu	10 Ah / 6,4 Ah**	
Nominaal vermogen van de robot	130W	
Filtercapaciteit	3 L	
Afmetingen robot (l x d x h)	41 x 42 x 28 cm	
Afmetingen verpakking (l x d x h)	56 x 56 x 38 cm	
Gewicht van de robot	8,9kg	
Verpakt gewicht	15,5kg	
Zuigbreedte	230 mm	
Maximale werkingsdiepte	4 m	
Beschermingsgraad	Laadstation	IPX5
	Robot	IPX8
Frequentiebanden	2.412GHz - 2.484GHz	
Zendvermogen radiofrequentie	20,5 dBm	

* Klasse II: apparaat met een dubbele of versterkte isolatie waarvoor geen aarding nodig is.

** Afhankelijk van het model

1.2.2. Plaatsbepaling

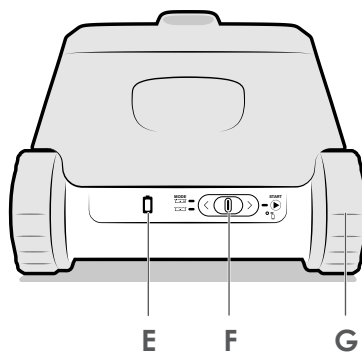
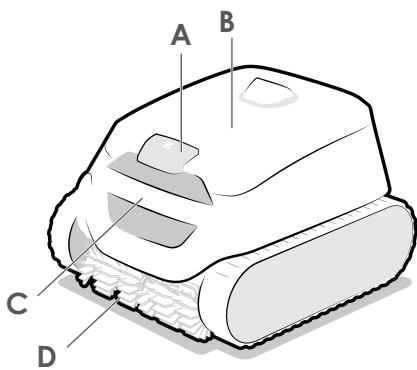

- A - Toegang tot de filter
- B - Deksel
- C - Handgreep
- D - Borstels
- E - Indicator accu
- F - Schuifknop ON/OFF
- G - Rupsbanden

2. Gebruik

2.1. Werkingsprincipe

De robot is onafhankelijk van het filtersysteem en kan, eenmaal opgeladen, zelfstandig opereren. Hij verplaatst zich optimaal om zones waarvoor hij ontworpen is, te reinigen. Het vuil wordt aangezogen en opgeslagen in de filter van de robot.

De robot kan worden gebruikt:

- Door een werkwijze te selecteren en een cyclus te starten met behulp van de schuifknop aan de achterkant van de robot,
- Of met een smartphone of een tablet die compatibel is met de app iAquaLink™ (zie "3. Gebruik van de app iAquaLink™").

2.2. Voorbereiding van het zwembad



- Dit product is bedoeld voor gebruik in bovengrondse zwembaden en kleine ingegraven zwembaden. Gebruik de robot niet in gemakkelijk demonteerbare zwembaden.
- Gebruik **GEEN** verlengkabel.

Het apparaat moet worden bediend in zwembadwater met de volgende kwaliteit:

Temperatuur van het water	Tussen 10°C en 35°C
pH	Tussen 6,8 en 7,6
Vrij chloor	< 3 mg/L

- Wanneer het zwembad bijzonder vuil is, vooral tijdens de inbedrijfstelling, verwijdert u eerst het grofste vuil met een schepnet, om de prestaties van het apparaat te optimaliseren.
- Verwijder thermometers, speelgoed en andere voorwerpen die de robot zou kunnen beschadigen.

2.3. De robot opladen



- Gebruik uitsluitend de meegeleverde oplader.
- De robot mag niet volledig ontladen.
- Laad de robot volledig op voordat u hem winterklaar maakt.
- Laad de robot niet op bij temperaturen onder 5 °C en boven 35 °C.
- Stel de robot niet bloot aan direct zonlicht.

Om de robot op te laden:



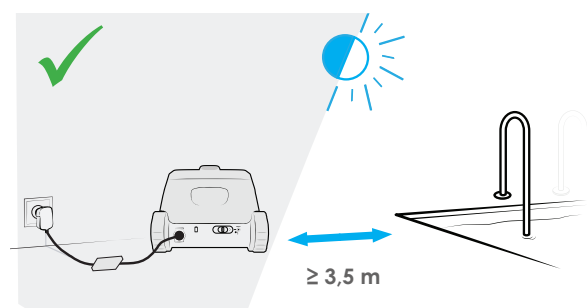
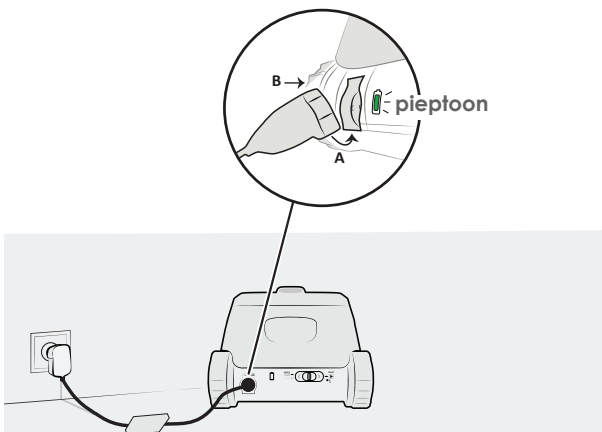

1. Kantel de stekker lichtjes en sluit eerst het onderste deel ervan (A) aan. Sluit vervolgens het bovenste deel (B) aan.
2. Sluit de oplader aan op het stroomnet buiten, op een afstand van minstens 3,5 m van het zwembad.
3. Controleer of de reiniger correct oplaadt: de led knippert, de reiniger laat een pieptoon horen en de rupsbanden draaien wanneer de oplader is aangesloten. (zie "2.5. Beschrijving van de controlelampjes").
4. Het opladen stopt automatisch zodra de reiniger volledig is opgeladen. Zodra de robot van de oplader is losgekoppeld, gaan de leds na 5 minuten uit.



2.4. Beschrijving van de interface

Via de interface aan de achterkant van het apparaat kunt u de reinigingsmodus kiezen en een reinigingscyclus starten en eveneens informatie krijgen over de toestand van de robot, over de accu en over de connectiviteit.

Extra functies zijn toegankelijk via de app; zie "3. Gebruik van de app iAquaLink™".

Functie	
Toetsen	
	Schuifknop (een cyclus starten; zie "2.6. Een reinigingscyclus starten")
Controlelampjes	
	Toestand van de accu
	Toestand van de accu
	Toestand van de wifi verbinding



Wanneer alle controlelampjes uit zijn, staat de robot in stand-by. Schuif de cursor naar links of naar rechts om hem uit de stand-by stand te halen. Als dat niet werkt, plaats de robot dan opnieuw op het laadstation (na 8 dagen inactiviteit gaat de robot over op een langdurige stand-by).

2.5. Beschrijving van de controlelampjes

Het controlelampje op de achterkant van de reiniger geeft u informatie over de reiniger en de toestand van de accu.



Wanneer het controlelampje uit is, staat de reiniger in stand-by. Duw de schuifknop omlaag om de reiniger weer in te schakelen. Als dit geen effect heeft, sluit u de reiniger opnieuw aan op de oplaadkabel.



→ Controlelampje knippert



→ Controlelampje brandt continu



Controlelampje toestand van de robot

Controlelampje	Beschrijving
 Blauw	Klaar om ondergedompeld te worden
 Blauw	Cyclus bezig
 Red	Fout met robot; zie "5.3.1. Fout robot"



Controlelampje opladen

Controlelampje	Beschrijving
 Groen	Opgeladen: klaar voor gebruik, volledig opgeladen
 Groen	Wordt opgeladen (< 5 u): gereed voor een complete cyclus
 Oranje	Gedeeltelijk opgeladen: kan gebruikt worden (de cyclus zal korter zijn)
 Oranje	<ul style="list-style-type: none">Als de robot is aangesloten op de oplader: Bezig met opladenAls de robot is losgekoppeld van de oplader: Moet opgeladen worden en kan niet gebruikt worden
 Red	Fout met accu; zie "5.3.2. Fout accu"



Controlelampje connectiviteit

Controlelampje	Beschrijving
Off	Niet aangesloten op de wifi
 Blauw	Bezig met pairen
 Blauw	Aangesloten op de wifi

2.6. Een reinigingscyclus starten



Om ieder risico van letsel of materiële schade te vermijden, moet u de volgende instructies respecteren:

- Zwemmen is niet toegestaan wanneer het apparaat in het zwembad aanwezig is.
- Gebruik het apparaat niet tijdens een chloorschokbehandeling in het zwembad, wacht tot het chloorgehalte de aanbevolen waarde bereikt heeft, voordat u de robot onderdompelt.

Voor het starten van een reinigingscyclus:

1. Wacht tot de robot is opgeladen ( brandt continu of knippert groen) om een cyclus te starten.
2. Koppel na het opladen de oplader los en breng hem naar het zwembad.
3. Start de cyclus; zie "2.6.1. De reinigingscyclus starten".
4. Dompel de robot onder, zie "2.6.2. De robot onderdompelen".

2.6.1. De reinigingscyclus starten

- Schuif de cursor aan de achterkant van het apparaat naar rechts om de cyclus te starten.
- Het controlelampje  knippert in afwachting van het te water laten.

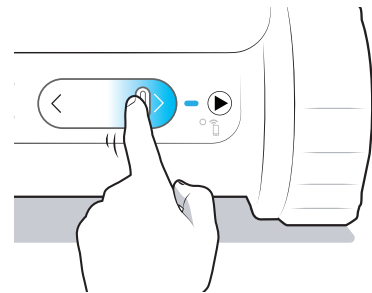

Advies: De prestaties van de reiniging verbeteren



Start meerdere reinigingscycli aan het begin van het zwemseizoen (nadat u eerst het grootste vuil met een schepnet hebt verwijderd). Door regelmatig gebruik van de schoonmaakrobot (zonder de 3 cycli per week te overschrijden) kunt u genieten van een zwembad dat altijd schoon is, en de filter zal minder vaak verstopt zijn. Het is aan te raden om enkele cycli te starten zonder de filter voor zeer fijn vuil om een grove reiniging uit te voeren; zie "4.2. Reiniging van de filter" om de filters te demonteren.

2.6.2. De robot onderdompelen

Zodra een cyclus is gestart (schuifknop naar rechts, groene led aan), hebt u 5 minuten om de reiniger in het water te zetten. Anders moet u opnieuw beginnen.

1. Laat de robot verticaal in het water zakken en beweeg hem, terwijl u hem vasthoudt, lichtjes in alle richtingen, zodat de lucht die zich hier nog in aanwezig is, kan ontsnappen.
2. Laat de robot tot op de bodem van het zwembad zinken. De cyclus zal uiterlijk 40 seconden na het water gedetecteerd te hebben van start gaan.

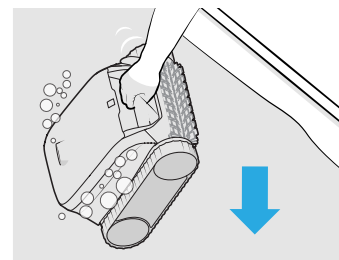

2.7. De robot uit het water halen



- Tijdens de cyclus kan de robot verwijderd worden met de zwembadsteel, hij zal automatisch uitschakelen zodra hij uit het water is.
- Aan het einde van de cyclus stopt de robot altijd onderaan een wand.

De robot kan op 3 manieren uit het water gehaald worden:

- Met het Tap & Lift™-systeem
- Met de haak
- Met de app iAqualink

2.7.1. Met het Tap & Lift™-systeem

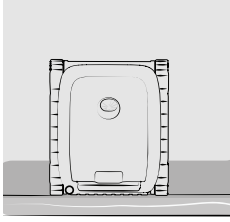
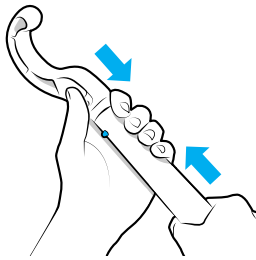
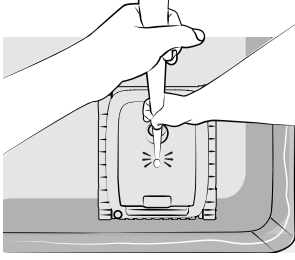
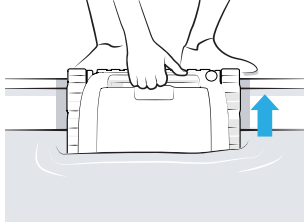
<p>1. De robot wacht aan de voet van een wand.</p> 	<p>2. Bevestig de haak (meegeleverd) aan het uiteinde van een zwembadsteel (niet meegeleverd).</p> 	<p>3. Een keer op de kap van de robot kloppen, zodat de robot naar de waterlijn klimt. Het kan even duren voordat de robot in beweging komt. Als het Tap & Lift™-systeem niet werkt, kunt u proberen om op een ander gedeelte van de robot te tikken.</p> 	<p>4. Gebruik de handgreep om de robot volledig uit het water te halen. De robot verwijderd het water door middel van een straal aan de achterkant, waardoor de robot lichter wordt.</p> 
---	---	---	---

Opmerking: afhankelijk van de positie van de robot aan het einde van de cyclus kunt u ook het Tap & Lift-systeem activeren door op de handgreep te tikken.

2.7.2. Met de haak

Na een periode van inactiviteit van meer dan 8 dagen valt de robot in een diepe slaap. Haal de robot uit het water met behulp van de haak, volgens de onderstaande uitleg.

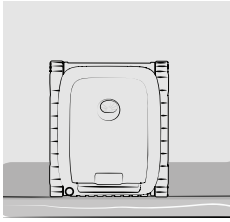
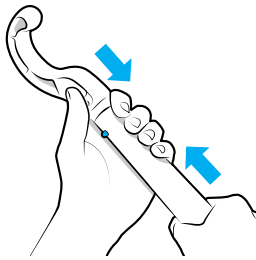
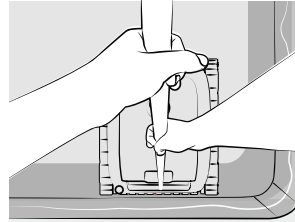
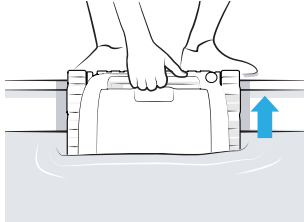
<p>1. De robot wacht aan de voet van een muur.</p> 	<p>2. Bevestig de haak (meegeleverd) aan het uiteinde van een zwembadsteel (niet meegeleverd).</p> 	<p>3. Grijp de handgreep aan de voorkant en hijs de robot naar het wateroppervlak.</p> 	<p>4. Gebruik de handgreep om de robot uit het water te halen.</p> 
--	--	---	--

2.7.3. Met de app iAqualink™

1. Wanneer pushmeldingen zijn ingeschakeld (telefooninstellingen van de app iAqualink™), waarschuwt de app voor het einde van de cyclus.. Vanaf dit moment en tijdens de laatste tien minuten van de cyclus zal de robot achtereenvolgens de verschillende wanden beklimmen en op de waterlijn wachten tot hij met de handgreep wordt opgehaald.

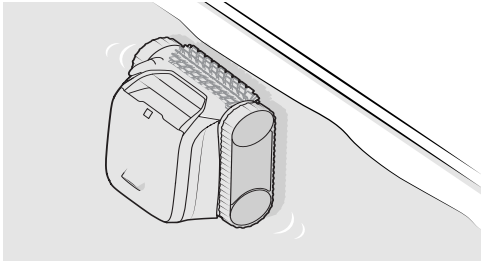

2. Gebruik de handgreep om de robot volledig uit het water te halen. De robot verwijdert het water door middel van een straal aan de achterkant, waardoor de robot lichter wordt.

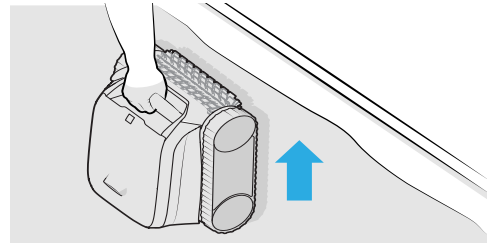

3. Gebruik van de app iAquaLink™

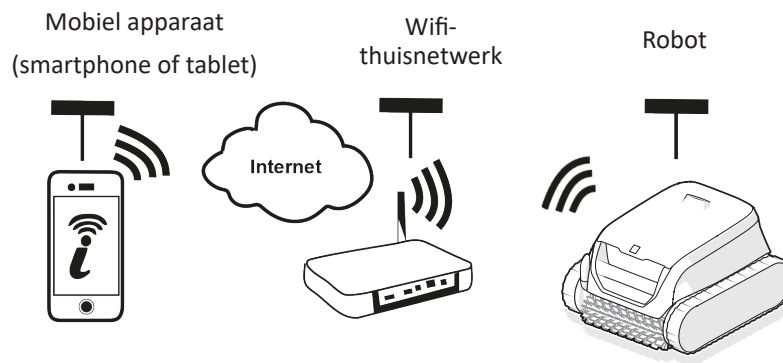

De app iAquaLink™ is te vinden op de systemen iOS en Android.

NL

3.1. Eerste configuratie van de robot

Alvorens de app te installeren:



- Laad eerst de robot op,
- Gebruik een smartphone of tablet met Wi-Fi,
- Gebruik een wifi-netwerk waarvan het signaal sterk genoeg is om een verbinding tot stand te brengen met de robot: het wifi-signaal moet worden ontvangen op de plaats waar de robot wordt gebruikt. Gebruik anders een technische oplossing waarmee het bestaande signaal kan worden versterkt.
- Zorg dat u het wachtwoord van het wifi-thuisnetwerk binnen handbereik hebt.

Download de app iAquaLink™ in de App Store (iOS) of de Google Play Store (Android).

1. Log in of registreer u.



2. Druk op het pictogram **+** om een nieuw apparaat toe te voegen, en volg de aanwijzingen van de app.

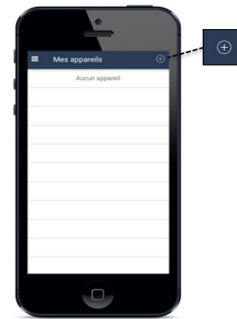

3. Volg de in de applicatie weergegeven stappen. Schuif, indien nodig, de schuifknop naar rechts en houd hem daar 10 seconden, tot het controlelampje  knippert om de Bluetooth™ te activeren.

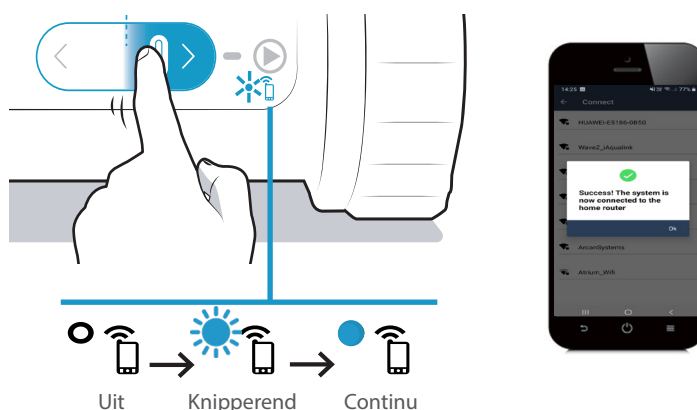

- Een bericht op het scherm geeft aan dat de wifi-verbinding met succes tot stand is gebracht tussen de robot en het thuisnetwerk. (*)
- Het controlelampje  aan de achterkant van de robot brandt.



(*): raadpleeg, als er een foutmelding verschijnt of het inloggen niet lukt, de tabel "5.4. Diagnosehulp voor het inloggen op de app iAqualink™".

3.2. Beschikbare functies in de app iAqualink™



Als de reiniger in het water ligt, zijn de functies van de app iAqualink™ niet langer beschikbaar.

Wanneer de robot zich buiten het water bevindt, stelt de app u in staat:

- **Een cyclus te starten.**
- Naar functies te gaan voor **diagnosehulp via de feedback van de fouten**: druk op het waarschuwingssymbool  om de oplossingen voor het verhelpen van een storing weer te geven; zie "5.3. Waarschuwingen voor de gebruiker".
- De robot **gemakkelijker uit het water te halen**: wanneer pushmeldingen zijn ingeschakeld (telefooninstellingen van de app iAqualink™), meldt de app wanneer de robot wacht om boven aan de wand opgehaald te worden (de laatste minuten van de cyclus).
- Op de hoogte gesteld te worden van het **laadniveau van de robot**.



Opgeladen: klaar voor gebruik



Bezig met opladen: klaar voor gebruik



Bezig met opladen



Gedeeltelijk opgeladen

Druk op  via het **menu Instellingen** om op elk moment toegang te krijgen tot bepaalde informatie over de robot (serienummer enz.).

4. Onderhoud



Tip: om ervoor te zorgen dat de robot zo lang mogelijk meegaat

Inspecteer alle in dit hoofdstuk beschreven onderdelen één keer per maand.

4.1. Reiniging van de robot

Het apparaat moet regelmatig worden gereinigd met schoon water of een licht zeepsop. Gebruik geen oplosmiddelen.

- Spoel het apparaat af met veel schoon water.
- Laat het apparaat niet in de volle zon drogen aan de rand van het zwembad.

4.2. Reiniging van de filter



- De prestaties van het apparaat kunnen minder goed zijn als de filter vol of verstopt is.
- Reinig de filter na elke reinigingscyclus met schoon water.

NL

1. Open de robot.

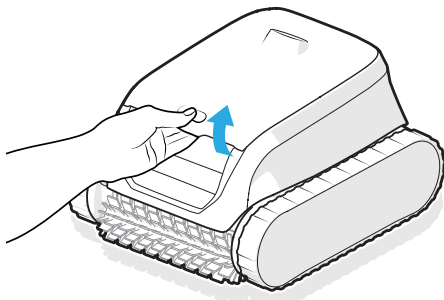

2. Verwijder de filter.

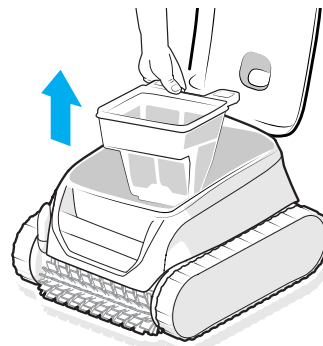

3. Haal de filters uit elkaar (*)

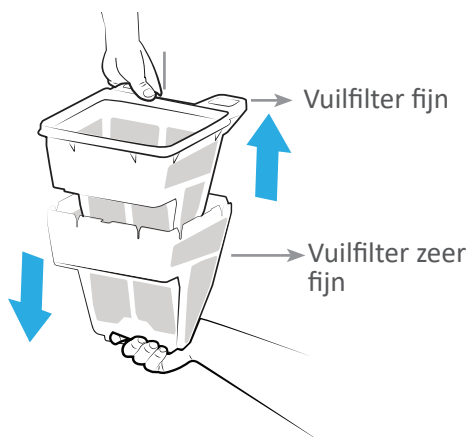

4. Spoel af met veel schoon water.

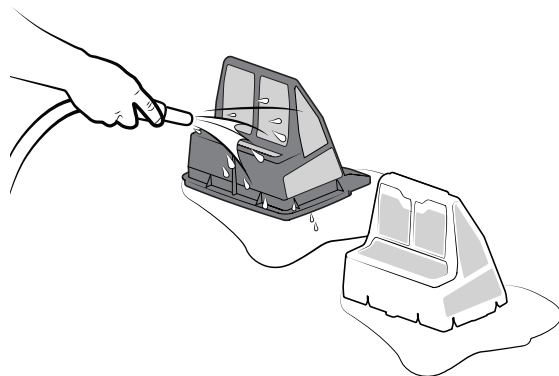

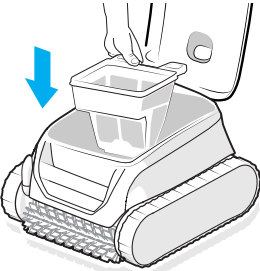
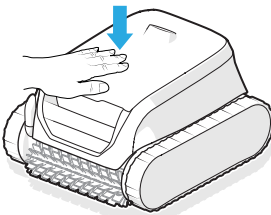
5. Plaats de filters terug in de robot.	6. Sluit de deksel van de robot.
	

* Afhankelijk van het model



Tip: Bij verstopping van de filter

Reinig de filter minstens eenmaal per jaar met een zure oplossing (bijvoorbeeld witte azijn). De filter raakt verstopt als deze niet wordt gebruikt gedurende meerdere maanden (winterperiode).

4.3. Reiniging van de borstel



De prestaties van het apparaat kunnen minder worden als de borstel te vuil is, of als er aan de binnenkant vuil of voorwerpen vast komen te zitten.

1. Reinig de borstel na elke reinigingscyclus met schoon water zodra de robot uit het water is gehaald, en wacht niet tot het vuil is opgedroogd.
2. Verwijder alle voorwerpen die en al het vuil dat aan de binnenkant vastzit.

4.4. Reiniging van de dichting van de deksel



De prestaties van het apparaat kunnen minder worden als het vuil (voornamelijk zand) vastzit onder de dichting van de deksel, waardoor de benodigde afdichting niet gehandhaafd kan worden.

Reinig de dichting van de deksel na elke reinigingscyclus met schoon water zodra de robot uit het water is gehaald, en wacht niet tot het vuil is opgedroogd.



Tip: om het apparaat ongeschonden te houden en het optimale prestatieniveau ervan te garanderen:

- Wordt het aanbevolen om de filter en de borstels om de 2 jaar te vervangen,
- Wordt het aanbevolen om rekening te houden met de slijtage-indicator op de rupsbanden, en die laatste te vervangen zodra de indicator is bereikt.

4.5. Reiniging van de schroef

Voorkom ernstige verwondingen:



- Draag altijd handschoenen tijdens het onderhoud van de schroef .
- Droog altijd het apparaat af alvorens de schroef te reinigen, en voer deze handeling uit in een droge ruimte.
- Controleer of de robot volledig is uitgeschakeld, alvorens onderhoud te plegen.

1. Schuif de schuifknop gedurende 20 seconden naar links om de robot uit te schakelen. Er mogen geen controlelampjes beginnen te branden.

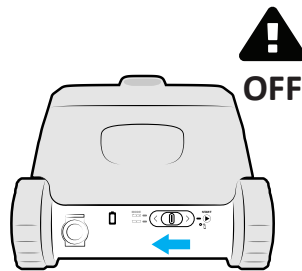

2. Open het toegangsluik naar de filter door de grendel op te tillen.

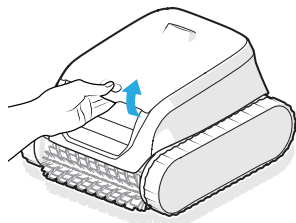

3. Verwijder de filter.

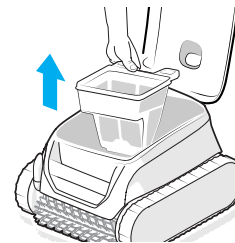

4. Draai de stroomgeleider los met de hand. Bij de eerste demontage kan een schroevendraaier nodig zijn.

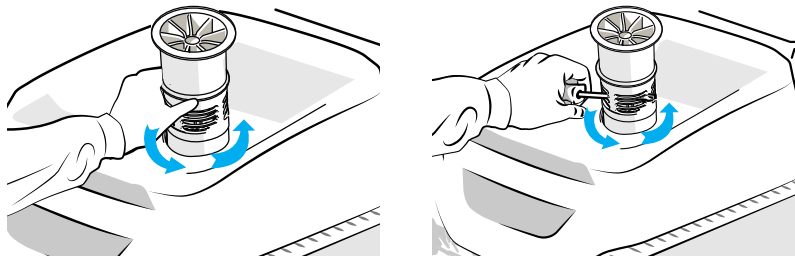

5. Verwijder de stroomgeleider door deze op te tillen.

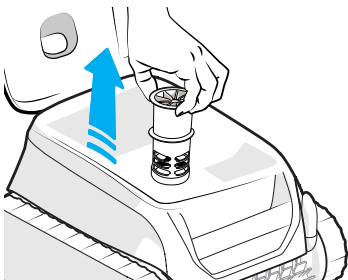

6. Draag handschoenen en trek aan de schroef terwijl u deze stevig vasthoudt om hem te verwijderen.

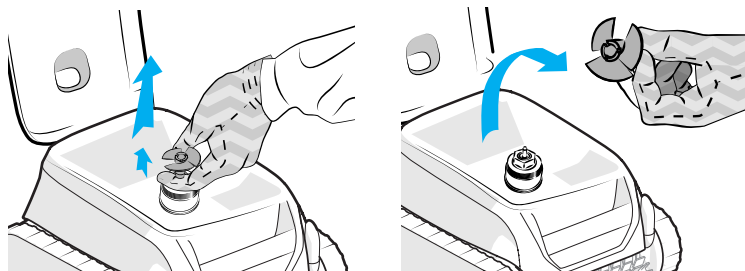

7. Verwijder het vuil (bladeren, steentjes enz.) dat de schroef zou kunnen blokkeren.

8. Laad de robot op om hem uit de stand-bystand te halen. Zie "2.3. De robot opladen"



Doe na het reinigen handschoenen aan, breng de schroef weer goed op gang, zet de stroomgeleider terug op zijn plaats en draai hem vast met de hand. Zet de filter terug op zijn plaats.

4.6. De borstel vervangen

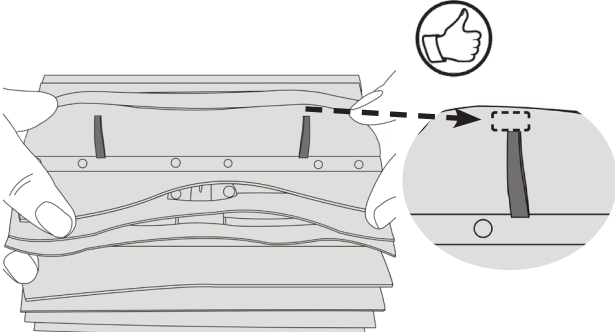
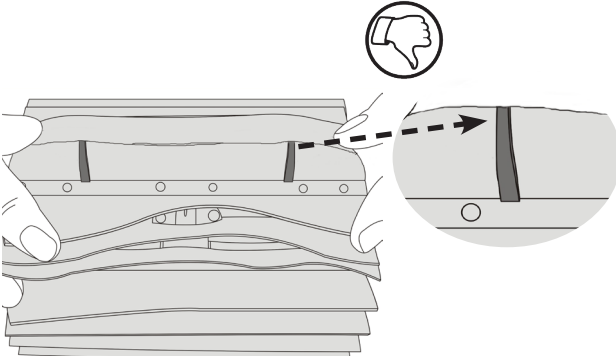
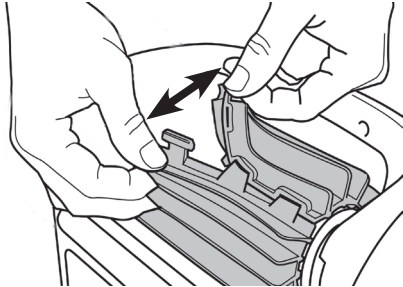
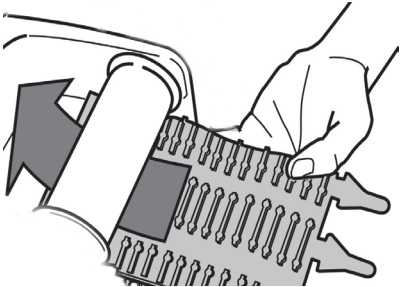
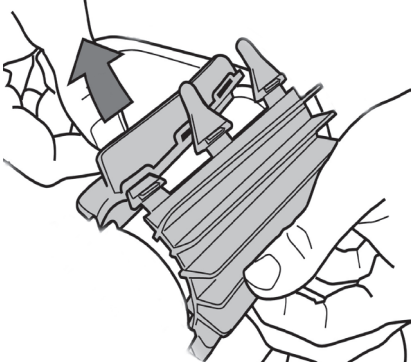
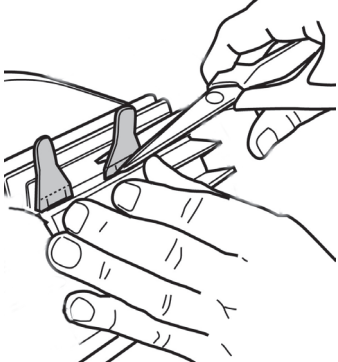
<p>1. De borstel is uitgerust met slijtage-indicatoren; de afstand tussen de indicatoren en het uiteinde van de borstel geeft aan dat de borstel in goede staat verkeert.</p> 	<p>2. Wanneer de slijtage-indicatoren verschijnen, is de borstel versleten en moet deze worden vervangen.</p> 
<p>3. Om de versleten borstel te verwijderen, haalt u de lipjes uit de gaten waarin deze vastzitten.</p> 	<p>4. Om de nieuwe borstel te installeren, steekt u eerst de rand zonder lipjes op onder de borstelhouder.</p> 
<p>5. Rol de borstel om de houder, plaats de lipjes in de bevestigingsgaten en trek aan het uiteinde van elk lipje om de rand over de gleuf te halen.</p> 	<p>6. Knip de lipjes af met een schaar, zodat zij onder het lamellenniveau liggen.</p> 

4.7. Overwintering



- De robot mag **NIET** ontladen zijn vóór de overwintering.
- Laat de robot **NIET** in het water wanneer hij niet gebruikt wordt.
- Stel de robot **NIET** bloot aan open vuur, extreme temperaturen, bronnen met ontstekingsrisico of chemische middelen voor zwembaden en spa's.
- Bewaar alle onderdelen op een plek uit de buurt van zonlicht, vocht en slecht weer. Temperatuurbereik voor het bewaren van onderdelen: 5 - 20 °C
- Berg de robot op buiten het bereik van kinderen en huisdieren.

Laad vóór de overwintering de robot volledig op voor een langere levensduur van de accu: het controlelampje  gaat continu groen branden wanneer de robot volledig is opgeladen. De robot moet worden opgeladen voordat hij volgend seizoen voor het eerst wordt gebruikt.

5. Probleemoplossing







Wij verzoeken u, voordat u contact opneemt met uw verkoper, enkele eenvoudige controles uit te voeren in geval van storing met behulp van de volgende tabellen.

Als het probleem aanhoudt, neem dan contact op met uw dealer.



: handelingen voorbehouden aan een gekwalificeerde technicus



5.1. Gedrag van het apparaat

De robot reinigt niet het hele zwembad	<ul style="list-style-type: none"> • Herhaal de stappen voor onderdompeling (zie § "2.6. Een reinigingscyclus starten"), door de plaats van de onderdompeling in het zwembad af te wisselen tot u de optimale plek vindt. • De filter is vol of verstopt: reinig deze (zie "4.2. Reiniging van de filter"). • De robot was niet volledig opgeladen tijdens het starten van de cyclus; de cyclus werd daarom ingekort.
De robot blijft niet volledig op de bodem van het zwembad	<ul style="list-style-type: none"> • Er zit nog lucht in de kap van het apparaat. Herhaal de stappen voor onderdompeling (zie § "2.6. Een reinigingscyclus starten"). • De filter is vol of verstopt: reinig deze (zie "4.2. Reiniging van de filter"). • Als de filter ondanks deze reiniging nog altijd verstopt is: de filter vervangen. • Er bevinden zich overal aan de buitenkant van het apparaat zeer kleine luchtbelletjes: <ul style="list-style-type: none"> - En het waterniveau bevindt zich onder de skimmers: pas het waterniveau aan. - En het waterniveau bevindt zich op het niveau van de skimmers: er zit te veel zuurstof in de waterleidingen. Neem contact op met uw dealer  • De schroef is beschadigd. Neem contact op met uw dealer 
Het apparaat klimt niet (meer) omhoog langs de wand	<ul style="list-style-type: none"> • In de modus Bodem / Wanden / Waterlijn klimt de robot niet systematisch langs de wand omhoog. De frequentie varieert tijdens de cyclus. • De filter is vol of vervuild: de filter reinigen. Reinig DEZE in geval van verstopping met een zure oplossing (bijvoorbeeld witte azijn). Vervang de filter, indien nodig. Probeer in geval van een dubbele filtering alleen de filter voor fijn vuil (zwart) te gebruiken. Als deze het apparaat helpt te klimmen, moet de filter vervangen worden. • De rupsbanden zitten los: neem contact op met de dealer om deze te vervangen  • Reinig de klep zonder deze te demonteren. • Hoewel het water helder lijkt, kunnen er microscopische algen aanwezig zijn in het zwembad die niet zichtbaar zijn voor het blote oog, maar die de wanden glad maken en het apparaat zo verhinderen te klimmen. Voer een chloorschokbehandeling uit en verlaag de pH enigszins. Laat het apparaat niet in het water tijdens de chloorschokbehandeling
Het apparaat vergaart geen vuil	<ul style="list-style-type: none"> • De filter is vol of verstopt: reinig deze (zie "4.2. Reiniging van de filter"). • Als de filter ondanks deze reiniging nog altijd verstopt is: de filter vervangen. • Controleer of er geen vuil / voorwerp is dat de toegang tot de filterklep blokkeert: neem contact op met uw dealer  • Vuil/voorwerpen blijven vastzitten ter hoogte van de beugel (tussen de twee borstels) en dit/deze wordt/worden niet opgevangen: reinig de borstels en de beugel. Reinig ze regelmatig. • Er blijft vuil (voornamelijk zand) vastzitten ter hoogte van de dichting van de deksel: reinig de dichting van de deksel. Reinig deze na iedere cyclus.
Bij het starten maakt het apparaat geen enkele beweging	<ul style="list-style-type: none"> • Controleer of de robot is opgeladen (het controlelampje van de accu is groen). • Controleer of er een reinigingscyclus is gestart en of alle lampjes branden.
De twee filters kunnen niet uit elkaar gehaald worden	<ul style="list-style-type: none"> • Pak met één hand de onderkant van de grijze filter vast en trek met de andere hand aan de handgreep van de zwarte filter. • Er zit een voorwerp/vuil klem tussen de twee filters waardoor ze niet uit elkaar gehaald kunnen worden: verwijder dit.

Het apparaat blijft rechtop staan aan het einde van een reinigingscyclus.	<ul style="list-style-type: none"> • Er zit te veel lucht in de deksel van de reiniger. • Zet de robot neer voordat u een cyclus start.
Alle controlelampjes zijn uit	<ul style="list-style-type: none"> • De robot staat in stand-by: schuif de cursor naar links of naar rechts om hem uit de stand-by stand te halen. • Als dat niet werkt, zet de robot dan terug op het laadstation. • Als de controlelampjes uit blijven terwijl de robot op het laadstation staat, neem dan contact op met de dealer 
Tap & Lift: er is een wachttijd tussen de tik en de beweging van de robot	<ul style="list-style-type: none"> • De robot wordt een paar seconden na de tik opnieuw ingeschakeld en klimt op de tegenoverliggende muur.

Als het probleem aanhoudt, neem dan contact op met de dealer: 

5.2. Gedrag van de oplader

De reiniger staat AAN, maar reageert niet tijdens de werking	<ul style="list-style-type: none"> • Controleer of de reiniger is opgeladen (de accu-indicator knippert of brandt continu groen). • Controleer of de schuifknop goed naar de middelste stand schuift, en vervolgens teruggaat naar de beginstand. • De schroef moet met tussenpozen AAN gaan om water te detecteren. Als dit niet het geval is, controleert u of er geen vuil de schroef blokkeert (zie "4.5. Reiniging van de schroef"). • De led van de reiniger wordt GROEN, maar de schroef draait helemaal niet: neem contact op met uw dealer .
De reiniger gaat niet AAN bij het opstarten van de cyclus	<ul style="list-style-type: none"> • De reiniger gaat na een lange periode van inactiviteit UIT. Sluit de oplader weer aan om hem opnieuw in te schakelen. Vervolgens is de reiniger klaar voor een cyclus als de accu is opgeladen. • De accu is volledig ontladen. Sluit de accu aan op de oplader voor een volledige oplaadcyclus.
De reiniger laadt niet op	<ul style="list-style-type: none"> • Controleer of de led van de oplader groen wordt wanneer deze zonder de reiniger is aangesloten. Als dit niet het geval is, controleert u de elektrische voeding (stekker uit/in) of vervangt u de oplader. • Controleer of de led van de oplader rood wordt wanneer de reiniger erop is aangesloten. Als dit niet het geval is, controleert u: <ul style="list-style-type: none"> - De toestand van de draad - als deze is beschadigd, vervangt u de binnenoplader - De toestand van de uitgangstekker van de oplader - als er tekenen van corrosie op de contacten zijn, reinigt u deze als de stekker uit het stopcontact is gehaald, of vervangt u de oplader. - De toestand van de contacten van de reiniger - als er tekenen van corrosie op de pennen zijn, reinigt u deze met een borsteltje. Als het probleem aanhoudt na het reinigen van de oplaadpoort, kunt u contact opnemen met uw dealer. • Controleer of de led van de reiniger oranje of groen knippert wanneer deze op de oplader is aangesloten om op te laden. Als dit niet het geval is, neemt u contact op met uw dealer .

Als het probleem aanhoudt, kunt u contact opnemen met uw dealer: 



5.3. Waarschuwingen voor de gebruiker

De controlelampjes aan de achterkant van de robot knipperen om de gebruiker op een waarschuwing te wijzen. Kijk na welk controlelampje knippert en volg de oplossingen voor het verhelpen van een storing die hierna voorgesteld worden. De gebruikerswaarschuwingen zijn ook toegankelijk via de applicatie iAquaLink™.

Een foutcode wissen via de applicatie iAquaLink™:

Druk op **Fout wissen** nadat u de oplossingen voor het verhelpen van een storing in acht hebt genomen.

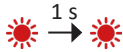
5.3.1. Fout robot

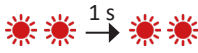
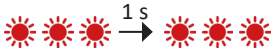
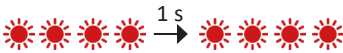
Controle-lampje	Knippert rood	Beschrijving	Oplossingen
▶		Veiligheidsstop Communicatiefout	<ul style="list-style-type: none"> De robot is overgegaan op de veiligheidsstand. De robotkaart wordt gevoed maar antwoordt niet. Neem contact op met de dealer: 
		Aandrijfmotor Rechts Aandrijfmotor Links Verbruik aandrijfmotor Rechts Verbruik aandrijfmotor Links	<ul style="list-style-type: none"> Verifieer of het vrij draaien van de borstels of de rupsbanden niet verhinderd wordt door vuil. Draai ieder wiel een kwartslag in dezelfde richting totdat de rotatie vloeiend is. Draai de wielen in de tegengestelde richting totdat de rotatie vloeiend is. Als het probleem hierdoor niet wordt opgelost, neem dan contact op met de dealer voor een complete diagnose.
		Robot uit het water	<ul style="list-style-type: none"> Reinig de filter zorgvuldig. Zet hem terug in het water en schudt hem om de luchtbelletjes te bevrijden. Herstart de cyclus. Als het probleem hierdoor niet wordt opgelost, neem dan contact op met de dealer voor een complete diagnose.
		Motor pomp	<ul style="list-style-type: none"> Forceer het uitschakelen van het apparaat alvorens de schroef te reinigen: houd buiten het laadstation de cursor naar links totdat alle controlelampjes uit zijn (ca. 20 seconden). Controleer of de robot volledig is uitgeschakeld door de cursor te bewegen: er mag geen enkel controlelampje aangaan. Verifieer vervolgens of de schroef niet geblokkeerd wordt door vuil of haren. Het reinigen moet plaatsvinden uit het water en de robot moet op een droge ondergrond geplaatst zijn. Reinig de filter zorgvuldig. Als het probleem hierdoor niet wordt opgelost, neem dan contact op met de dealer voor een complete diagnose.
		Fout firmware-update	<ul style="list-style-type: none"> De robot wordt uitgeschakeld omdat de accu bijna leeg is, of omdat de wifi-verbinding langer dan 60 minuten is verbroken. Schakel de robot minstens 1 minuut volledig uit en start hem opnieuw op terwijl u hem oplaadt. Laat de robot opladen. Controleer of de robot goed is aangesloten op het wifi netwerk (de led brandt continu blauw). Als het controlelampje niet continu knippert, open dan de applicatie iAquaLink™, selecteer de robot en klik op "Updaten".

Als het probleem aanhoudt, neem dan contact op met de dealer: 



Als de robot stopt vóór het einde van zijn cyclus maar er geen enkel controlelampje knippert bij het uit het water halen, laadt u de robot op zodat het controlelampje gaat knipperen.

5.3.2. Fout accu

Controle-lampje	Knippert rood	Weergave in de app iAquaLink™	Oplossingen
	 rood	Fout Accu	<ul style="list-style-type: none"> • Het accublok is defect en moet worden vervangen. • Koppel de oplader los. • Zet de reiniger buiten apart, uit de buurt van direct zonlicht en op meer dan 2 m van een gebouw. • Neem contact op met uw dealer voor meer informatie over hoe u de complete robot naar een servicecentrum van Fluidra kunt vervoeren.
	 rood	Opladfout (te warm) Opladfout (te koud)	<ul style="list-style-type: none"> • De op de plaats van de oplader gedetecteerde temperatuur bevindt zich buiten het aanbevolen temperatuurbereik voor het opladen van de robot (5-35 °C): verander van oplaadplaats.
	 rood	Laadfout	<ul style="list-style-type: none"> • Controleer of de oplaadpoort of oplader tekenen van corrosie vertoont, en verwijder de corrosie met een borsteltje. • Neem contact op met uw dealer als de oplader nog steeds defect is.





Als het probleem aanhoudt, neem dan contact op met de dealer:

Veiligheidswaarschuwing



- Als de accu tekenen van schade, oververhitting, lekkage of binnendringend water vertoont, mag u de oplader niet aansluiten en de accu niet aanraken, en moet u contact opnemen met uw dealer.
- Controleer of de led van de robot gaat branden wanneer u de oplader aansluit. Als dit niet het geval is, koppelt u de oplader los en raadpleegt u "5. Probleemoplossing", pagina 19.
- Als alles goed gaat en het oplaadlampje rood knippert of nog steeds niet brandt, koppelt u de oplader los en volgt u de bovenstaande instructies voor een rood knipperend controlelampje.

5.4. Diagnosehulp voor het inloggen op de app iAquaLink™



Toestand van de connectiviteit	Mogelijke oorzaken	Oplossingen
<ul style="list-style-type: none"> • De led  is uit. 	<ul style="list-style-type: none"> • Apparaat niet opgeladen 	<ul style="list-style-type: none"> • Verifieer de internetverbinding - er zou een storing in het netwerk kunnen zijn. • Controleer of het wifi signaal sterk genoeg is. Er zijn verschillende manieren om de kracht van het wifi-signaal te verifiëren: <ul style="list-style-type: none"> - Koppel de router (box) van het wifi-thuisnetwerk los en daarna weer vast. - Ga via een laptop naar het configuratiepaneel om de toestand van de netwerkverbindingen te bekijken. Verifieer de kracht van het signaal van het draadloze wifi-netwerk op de laptop - Installeer met behulp van een smartphone of een tablet de app iAquaLink™. Verifieer de kracht van het signaal van het draadloze wifi-netwerk. Als het wifi-netwerk zwak is, moet u een wifi repeater installeren. - Gebruik een speciale app voor het analyseren van de wifi: er zijn diverse te vinden voor iOS en Android. • Plaats op het moment van de eerste configuratie de robot zo dicht mogelijk bij de router (box) van het wifi-thuisnetwerk en herhaal de configuratiestappen (zie "3.1. Première configuration du robot").
<ul style="list-style-type: none"> • De led  brandt, maar er is geen wifi verbinding (of deze is onregelmatig). De melding "Verkeerde Aansluiting" wordt weergegeven op het scherm van de app iAquaLink™. • Er verschijnt een rode punt in de lijst "Mijn apparaten" 	<ul style="list-style-type: none"> • Apparaat niet aangesloten op het wifi-thuisnetwerk en/of internetverbinding verloren • Zwak wifi signaal* 	<ul style="list-style-type: none"> • Als de led  blijft knipperen, moet er een wifi repeater geïnstalleerd worden. • Als de punt rood is, terwijl de robot is opgeladen, de verbinding werkt en het controlelampje continu brandt, moet het scherm ververst worden (door uw vinger van boven naar beneden te laten glijden). Wanneer het punt groen wordt: het apparaat is klaar voor gebruik.
<ul style="list-style-type: none"> • De led  is blauw en knippert snel. Er verschijnt informatie in de app. 	<ul style="list-style-type: none"> • Er is een update van de software bezig. 	<ul style="list-style-type: none"> • Wacht tot het einde van de update.

***Een zwak wifi signaal kan meerdere oorzaken hebben**



- De afstand tussen de router (box) en de robot,
- Het type router (box),
- Het aantal muren tussen de router (box) en de robot,
- De internetprovider,
- enz.

 **AVISOS****AVISOS GERAIS**

- O incumprimento dos avisos pode causar danos ao equipamento da piscina ou provocar ferimentos graves, ou mesmo a morte.
- Apenas um profissional qualificado nos domínios técnicos correspondentes (eletricidade, hidráulica ou refrigeração), está habilitado a executar a manutenção ou a reparação do aparelho. O técnico qualificado que intervém no aparelho deve utilizar/usar equipamentos de proteção individual (tais como óculos de segurança, luvas de proteção, etc...) para reduzir todo o risco de ferimento que pode ocorrer aquando da intervenção no aparelho.
- Antes de qualquer intervenção no aparelho, certifique-se de se encontra fora de tensão e isolado.
- O aparelho é destinado a um fim específico para piscinas e spas, não deve ser utilizado para nenhum outro uso exceto aquele para o qual foi concebido.
- Este aparelho não está previsto ser utilizado por pessoas (incluindo crianças) cujas capacidades físicas, sensoriais ou mentais sejam reduzidas, ou por pessoas desprovidas de experiência e de conhecimentos, exceto se elas puderam beneficiar, pelo intermédio de uma pessoa responsável pela sua segurança, de uma vigilância ou de instruções prévias relativas à utilização do aparelho. Convém vigiar as crianças para assegurar-se de que não brinquem com o aparelho.  
- Este aparelho pode ser utilizado por crianças de pelo menos 8 anos de idade e por pessoas com capacidades físicas, sensoriais ou mentais reduzidas ou desprovidas de experiência ou de conhecimentos, se estas forem corretamente supervisionadas ou se tiverem recebido instruções relativas à utilização do aparelho com toda a segurança e tiverem compreendido os riscos incorridos. As crianças e os animais domésticos não devem brincar com o aparelho. O aparelho não é um brinquedo. A limpeza e a manutenção a cargo do utilizador não devem ser efetuadas por crianças não vigiadas.
- A carga do aparelho deve estar em conformidade com a norma IEC / HD 60364-7-702 e as regras nacionais requeridas para as piscinas. Em caso de dúvida, consultar o revendedor.
- A instalação do aparelho deve ser realizada em conformidade com as instruções do fabricante e no respeito das normas locais e nacionais em vigor. O instalador é responsável pela instalação do aparelho e pelo cumprimento das regulamentações nacionais em matéria de instalação. Em caso algum o fabricante poderá ser considerado responsável no caso do incumprimento das normas de instalação locais em vigor.
- Para qualquer outra ação diferente da simples conservação pelo utilizador descrita neste manual, o produto deve ser conservado por um profissional qualificado.
- No caso de um mau funcionamento do aparelho: não tentar reparar por si mesmo o aparelho, e contactar um técnico qualificado. O fabricante do produto não poderá ser considerado responsável pelos danos causados pela utilização de peças sobresselentes ou acessórios não autorizados.
- Consultar as condições de garantia para os valores detalhados de equilíbrio da água, tolerados para o funcionamento do aparelho.
- A desativação, eliminação ou contorno de um dos elementos de segurança integrados ao aparelho anula automaticamente a garantia, assim como a utilização de peças de substituição provenientes de um fabricante terceiro não autorizado.
- Não vaporizar inseticida nem outro produto químico (inflamável ou não) sobre o aparelho, porque esses produtos podem deteriorar a carroçaria e provocar um incêndio.
- Não tocar no ventilador nem nas peças móveis e não inserir objetos ou os seus dedos na proximidade das peças móveis quando o aparelho estiver em funcionamento. As

peças móveis podem causar ferimentos graves ou mesmo a morte.

AVISOS LIGADOS A APARELHOS ELÉTRICOS

- A alimentação elétrica da estação de carga do aparelho deve ser protegida por um dispositivo de proteção de corrente diferencial residual (DDR) de 30 mA dedicado, em conformidade com as normas em vigor do país de instalação. Se não for possível verificar que o circuito está protegido por um DDR, contactar um electricista qualificado.
- Não utilizar uma extensão para ligar a estação de carga; ligá-la diretamente a um circuito de alimentação adaptado.
- Antes de qualquer operação, verificar que:
 - A tensão de entrada requerida, indicada na placa sinalética da estação de carga corresponde efetivamente à tensão de alimentação da rede;
 - O dispositivo de alimentação da rede é compatível com as necessidades de eletricidade do aparelho e está corretamente ligado à terra;
 - A ficha (caso exista) é compatível com a tomada.
- Em caso de funcionamento anormal, ou de emissão de odores do aparelho, pará-lo imediatamente, retirá-lo da sua estação de carga se for o caso e contactar um profissional.
- Antes de qualquer operação de conservação ou de manutenção no aparelho, verificar que este está fora de tensão, completamente desconectado da estação de carga e que qualquer outro equipamento ou acessório conectado ao aparelho está igualmente desconectado do circuito de alimentação.
- Se o cabo de alimentação estiver deteriorado, deve ser substituído unicamente pelo fabricante, por um representante autorizado ou uma oficina de reparação.
- Antes de conectar o aparelho à estação de carga, certificar-se de que o bloco de terminais ou a tomada de alimentação ao qual o aparelho será conectado está em bom estado e não está deteriorado nem enferrujado.
- Em caso de tempestade, desligar o aparelho para evitar que seja deteriorado pelos raios.
- O aparelho contém ímanes e componentes que emitem campos eletromagnéticos. Os ímanes e campos eletromagnéticos podem interferir com estimuladores cardíacos, desfibriladores e outros aparelhos médicos. Manter uma distância de segurança entre o dispositivo médico e o aparelho. Consultar um médico ou o fabricante do dispositivo médico para obter informações específicas. Se o aparelho interferir com um estimulador cardíaco, um desfibrilador ou qualquer outro dispositivo médico, manter uma distância suficiente com o aparelho para que este não crie interferências aquando da sua utilização.

AVISOS LIGADOS A APARELHOS ELÉTRICOS COM BATERIA

- Não utilizar bloco de bateria, robot limpador ou estação de carga danificado ou modificado. As baterias danificadas ou modificadas podem apresentar um comportamento imprevisível que pode provocar um incêndio, uma explosão ou um risco de ferimento.
- Não manipular o robot limpador nem a estação de carga em curso de carregamento se estiver molhado ou não usar sapatos.
- Não tentar limpar as pás quando o robot limpador está na água ou colocado sobre uma superfície molhada. Isto pode causar ferimentos graves.
- Recarregar unicamente com a estação de carga indicada pelo fabricante. A utilização de uma estação de carga prevista para um outro tipo de bateria pode provocar um risco de incêndio.
- Não expor o limpador a uma temperatura ambiente inferior a 0°C e superior a 50°C.
- Não expor a estação de carga ou o robot limpador ao fogo ou a uma temperatura excessiva. A exposição ao fogo ou a uma temperatura superior a 65 °C pode provocar uma explosão.
- O aparelho deve ser carregado a uma temperatura entre 5 e 35 °C.
- Seguir todas as instruções de carga e não carregar o aparelho que funciona com bateria fora da faixa de temperatura especificada nas instruções. Uma carga incorreta ou a uma temperatura fora da faixa especificada pode danificar a bateria e aumentar o risco de incêndio.
- A estação de carga pode ser utilizada no interior, num espaço seco e bem ventilado,

ou no exterior num espaço seco, ao abrigo da luz, fora do alcance de crianças, afastado de fontes de calor e de produtos químicos de piscina.

- Nunca tentar abrir a estação de carga.
- A bateria instalada é uma bateria recarregável Li-ion. Nunca tentar desmontá-la ou substituí-la. Uma bateria pode causar um curto-circuito e provocar queimaduras graves.
- Evitar todo contacto entre os fios ou elementos metálicos que podem provocar faíscas e um curto-circuito da bateria. Em caso de fuga da bateria, evitar todo contacto com os líquidos que escoam e contactar um profissional para substituir a bateria. Usar uma proteção ocular, luvas e roupas de proteção aquando da eliminação do robot limpador. Em caso de contacto de líquido com a pele e as roupas, lavá-las imediata e abundantemente com água e sabão. Em caso de contacto de líquido com os olhos, não esfregá-los, enxaguá-los imediatamente com água corrente durante ao menos 15 minutos, sem esfregá-los. Obter cuidados médicos assim que possível.

ESPECIFICIDADES "Robots limpadores de piscina"

- O robot foi concebido para funcionar corretamente numa água de piscina cuja temperatura seja compreendida entre 10°C e 35°C.
- Para evitar qualquer ferimento ou danos causados ao robot limpador, não fazer funcionar o robot fora da água.
- Para evitar qualquer risco de ferimento, os banhos são proibidos quando o robot estiver dentro da piscina.
- Não utilizar o robot quando fizer uma cloração de choque na piscina.
- Não deixar o robot sem vigilância durante um período prolongado.
- Não utilizar o robot em períodos de geada.

AVISO RELATIVO À UTILIZAÇÃO DE UM ROBOT NUMA PISCINA COM REVESTIMENTO LINER

- Antes de instalar o robot, examine atentamente o revestimento da piscina. Se o liner estiver deteriorado ou desgastado em certos pontos, ou se observar cascalhos, pregas, raízes ou corrosão, não instalar o robot antes de ter feito reparar ou substituir o liner por um profissional qualificado. O fabricante não poderá em caso algum ser responsabilizado pelos danos causados ao liner.
- A superfície de certos revestimentos liner com motivos pode desgastar-se rapidamente: os motivos e/ou as suas cores podem ser deteriorados, esmaecer ou desaparecer ao contacto de certos objetos (escovas de limpeza, brinquedos, bóias, distribuidores de cloro, robots). O desgaste dos revestimentos liner e o esmaecimento dos motivos não envolvem a responsabilidade do fabricante do robot e não são cobertos pela garantia limitada.

AVISO RELATIVO À UTILIZAÇÃO DE UM ROBOT NUMA PISCINA COM REVESTIMENTO EM AÇO INOXIDÁVEL

- A superfície de certas piscinas em aço inoxidável pode revelar-se muito frágil. A superfície dessas piscinas pode ser avariada pelo atrito natural de resíduos contra o revestimento, causado por exemplo pelas rodas, lagartas ou escovas dos robots, incluídos os robots de piscina elétricos. O desgaste ou as riscaduras das piscinas em aço inoxidável não envolvem a responsabilidade do fabricante do robot e não são cobertos pela garantia limitada.

Reciclagem e Tratamento

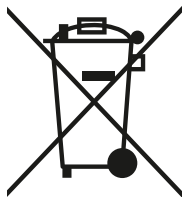

Este símbolo, requerido pela diretiva europeia DEEE 2012/19/UE (diretiva relativa aos resíduos de equipamentos elétricos e eletrônicos) significa que o seu aparelho não deve ser posto no lixo. Ele será objeto de uma recolha seletiva com vistas à sua reutilização, reciclagem ou valorização. Se contiver substâncias potencialmente perigosas para o meio ambiente, estas serão eliminadas ou neutralizadas. Informe-se junto do seu revendedor sobre as modalidades de reciclagem.

A bateria e o robot devem ser eliminados em conformidade com as exigências locais. A bateria deve ser eliminada de maneira sustentável e respeitosa do meio ambiente, em coletores ou centros de recolha autorizados, em conformidade com a legislação local. Contactar as autoridades locais para mais informações.



- Antes de qualquer ação sobre o aparelho, é imperativo que tome conhecimento deste manual de instalação e utilização, assim como do documento “Garantias” entregue com o aparelho, sob pena de danos materiais, de lesões graves ou mesmo mortais, assim como da anulação da garantia.
- Conservar e transmitir estes documentos para consulta ao longo da vida do aparelho.
- É proibido distribuir ou modificar este documento por qualquer meio sem a autorização.
- As informações contidas neste documento podem ser modificadas sem aviso prévio.

ÍNDICE

1. Informações antes da utilização	5
1.1. Descrição	5
1.2. Características técnicas e identificação	6
2. Utilização	7
2.1. Princípio de funcionamento	7
2.2. Preparação da piscina	7
2.3. Carregar o robot	7
2.4. Descrição da interface	8
2.5. Descrição dos indicadores luminosos	9
2.6. Iniciar um ciclo de limpeza	10
2.7. Retirar o robot da água	11
3. Utilização da aplicação iAquaLink™	13
3.1. Primeira configuração do robot	13
3.2. Funcionalidades disponíveis na aplicação iAquaLink™	14
4. Conservação	15
4.1. Limpeza do robot	15
4.2. Limpeza do filtro	15
4.3. Limpeza da escova	16
4.4. Limpeza da junta da tampa	16
4.5. Limpeza da hélice	17
4.6. Substituição da escova	18
4.7. Invernagem	18
5. Resolução de problemas	19
5.1. Comportamento do aparelho	19
5.2. Comportamento do carregador	20
5.3. Alertas aos utilizadores	21
5.4. Ajuda ao diagnóstico para a conexão à aplicação iAquaLink™	23



Conselho: para facilitar o contacto com o seu revendedor

Anotar as coordenadas do seu revendedor para as encontrar mais facilmente, e completar as informações sobre o “produto” no verso do manual: estas informações ser-lhe-ão pedidas pelo seu revendedor.

1. Informações antes da utilização

1.1. Descrição

A

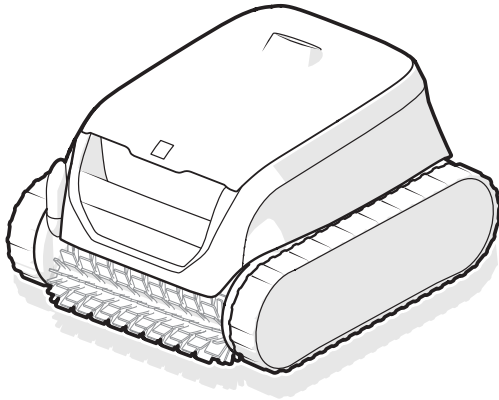

B

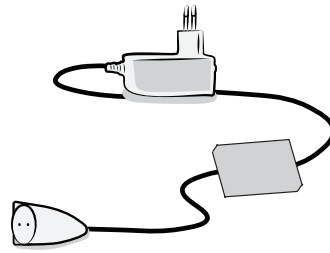

C



D

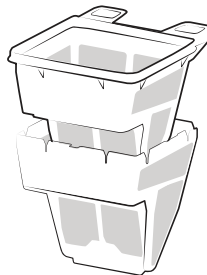

E

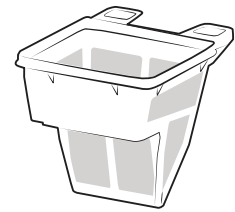

PT

		RF 42XX/OF 42XX
A	Robot	✓
B	Carregador (para utilização no interior)	✓
C	Gancho <i>Uma vara para piscina (padrão, não-fornecida) é necessária para retirar o robot da água.</i>	✓
D	Filtração dupla (150 / 60μ)	+
E	Filtro simples (150μ)	✓

✓ : Fornecido

⊕ : Disponível como opção



Bloco de alimentação removível (adaptador externo)

Utilizar UNICAMENTE o bloco de alimentação removível fornecido com este aparelho.

1.2. Características técnicas e identificação

1.2.1. Características técnicas

Tensão de alimentação da estação de carga	100 - 240 VAC, 50/60Hz, Classe II*	
Tensão nominal do robot	25.4 VDC	
Tensão de carga	29.4 VDC	
Potência máxima do carregador	29,4W**	
Capacidade da bateria	10 Ah / 6.4Ah**	
Potência nominal do robot	130W	
Capacidade do filtro	3 L	
Dimensões do robot (C x P x A)	41 x 42 x 28 cm	
Dimensões embalagem (C x P x A)	56 x 56 x 38 cm	
Peso do robot	8,9kg	
Peso com a embalagem	15,5kg	
Largura de aspiração	230mm	
Profundidade de funcionamento máxima	4m	
Índice de proteção	Estação de carga	IPX5
	Robot	IPX8
Faixas de frequências	2.412GHz - 2.484GHz	
Potência de emissão de radiofrequência	20,5 dBm	

* Classe II: aparelho que possui uma isolação dupla ou reforçada que não necessita uma ligação à terra.

** Conforme o modelo

1.2.2. Identificação

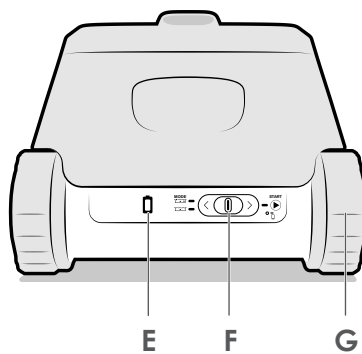
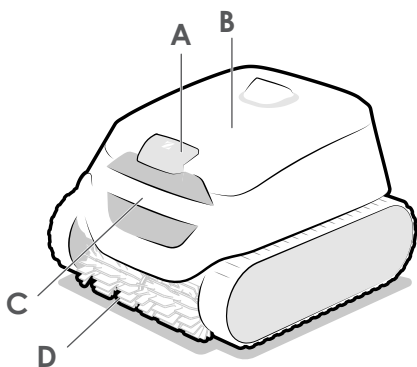

- A - Acesso ao filtro
- B - Tampa
- C - Pega
- D - Escovas
- E - Indicador bateria
- F - Cursor ON/OFF
- G - Lagartas

2. Utilização

2.1. Princípio de funcionamento

O robot é independente do sistema de filtração e pode, uma vez carregado, funcionar de maneira autónoma. Ele se move de maneira ideal para limpar as zonas da piscina para as quais foi concebido. Os detritos são aspirados e armazenados no filtro do robot.

O robot pode ser utilizado:

- Selecionando um modo de funcionamento e lançando um ciclo graças ao cursor na parte traseira do robot,
- Ou graças a um smartphone ou tablet compatível com a aplicação iAquaLink™ (ver "3. Utilização da aplicação iAquaLink™").

2.2. Preparação da piscina



- Este produto destina-se a uma utilização em piscinas acima do solo e pequenas piscinas enterradas. Não deve ser utilizado em piscinas facilmente desmontáveis.
- NÃO utilizar cabos de extensão.

O aparelho deve funcionar numa água de piscina cuja qualidade seja a seguinte:

Temperatura da água	Entre 10°C e 35°C
pH	Entre 6.8 e 7.6
Cloro livre	< 3 mg/l

- Quando a piscina está particularmente suja, nomeadamente aquando da colocação em serviço, retirar os detritos muito grandes utilizando uma rede para otimizar as performances do aparelho.
- Retirar termómetros, brinquedos e outros objetos que poderiam danificar o aparelho.

2.3. Carregar o robot



- Utilizar unicamente o carregador fornecido.
- Não deixar o robot completamente descarregado.
- Carregar o robot completamente antes de colocá-lo em invernagem.
- Não carregar o robot a temperaturas abaixo de 5°C e acima de 35°C.
- Evitar expor o robot à luz direta do sol.

Para carregar o robot:



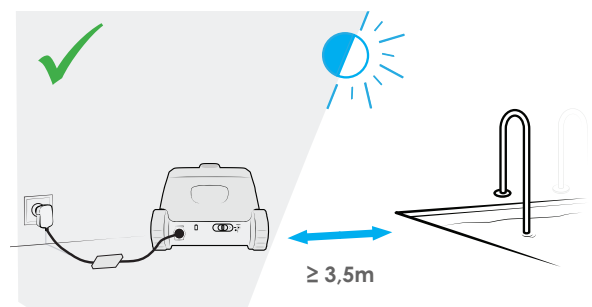
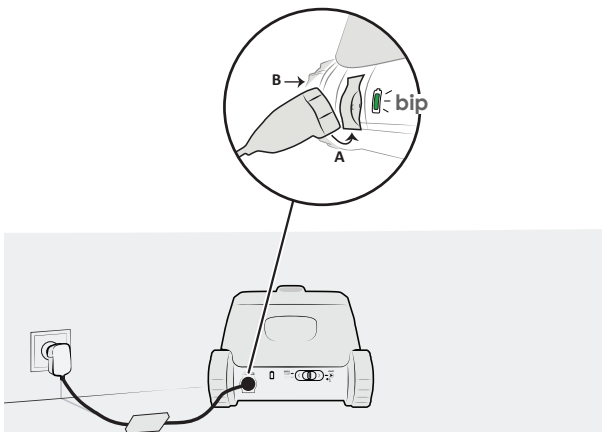

1. Incliná-lo ligeiramente e inserir primeiro a parte inferior do conector (A), e depois inserir a parte superior (B).
2. Ligar o carregador à rede elétrica no exterior, a pelo menos 3,5 m da piscina.
3. Verificar se o robot limpador está a carregar corretamente: o LED fica intermitente, o robot limpador emite um bip e as lagartas rodam quando o carregador está ligado. (ver "2.5. Descrição dos indicadores luminosos").
4. A carga para automaticamente assim que o robot estiver inteiramente carregado. Uma vez desligado o robot do carregador, os LED apagam-se após 5 minutos.



2.4. Descrição da interface

Graças à interface situada na parte traseira do aparelho, é possível escolher o modo de limpeza e lançar um ciclo de limpeza, assim como obter informações relativas ao estado do robot, à bateria ou à conectividade.

Funcionalidades suplementares são acessíveis a partir da aplicação, ver "3. Utilização da aplicação iAquaLink™".

Função	
Teclas	
	Cursor (lançar um ciclo, ver "2.6. Iniciar um ciclo de limpeza")
Indicadores luminosos	
	Estado da bateria
	Estado da bateria
	Estado da ligação Wi-Fi



Quando todos os indicadores luminosos estão apagados, o robot está em stand-by. Fazer deslizar o cursor para a esquerda ou para a direita para despertá-lo. Se isto não funcionar, recolocar o robot na estação de carga (o robot entra em stand-by prolongado após 8 dias de inatividade).

2.5. Descrição dos indicadores luminosos

O indicador luminoso situado na parte traseira do robot limpador dá-lhe informações sobre o robot limpador e o estado da bateria.



Quando o indicador luminoso está apagado, o robot está em stand-by. Empurrar o cursor para baixo para o despertar. Se isto não tiver nenhum efeito, ligar novamente o robot limpador ao cabo de carga.





→ Indicador intermitente



→ Indicador fixo







Indicador luminoso de estado do robot

Indicador luminoso	Descrição
 Azul	Pronto para ser imerso
 Azul	Ciclo em curso
 Vermelho	Erro Robot, ver "5.3.1. Erro do Robot"





Indicador luminoso de carga

Indicador luminoso	Descrição
 Verde	Carregado: pronto para ser utilizado, carga completa
 Verde	Em carga (<5h): pronto para efetuar um ciclo completo
 Laranja	Parcialmente carregado: pode ser utilizado (o ciclo será mais curto)
 Laranja	<ul style="list-style-type: none"> • Se o robot estiver ligado ao carregador: Em curso de carga • Se o robot estiver desligado do carregador: Deve ser recarregado e não pode ser utilizado
 Vermelho	Erro Bateria, ver "5.3.2. Erro da Bateria"



Indicador luminoso de conectividade

Indicador luminoso	Descrição
Off	Não conectado ao Wi-Fi
 Azul	Em curso de emparelhamento
 Azul	Conectado ao Wi-Fi

2.6. Iniciar um ciclo de limpeza



Para evitar qualquer risco de ferimento ou dano material, respeitar as seguintes instruções:

- Banhos são proibidos quando o robot estiver dentro da piscina.
- Não utilizar o aparelho se efetuar uma cloração choque na piscina, aguardar que o teor de cloro tenha atingido o valor recomendado antes de imergir o robot.

Para iniciar um ciclo de limpeza:

1. Aguardar até que o robot esteja carregado ( verde fixo ou intermitente) para lançar um ciclo.
2. Uma vez carregado, desligar do carregador e levá-lo para a piscina.
3. Lançar o ciclo, ver "2.6.1. Lançar o ciclo de limpeza".
4. Imergir o robot, ver "2.6.2. Imergir o robot".

2.6.1. Lançar o ciclo de limpeza

- Fazer deslizar o cursor situado na parte traseira do aparelho para a direita para lançar o ciclo.
- O indicador luminoso  pisca enquanto aguarda a colocação na água.

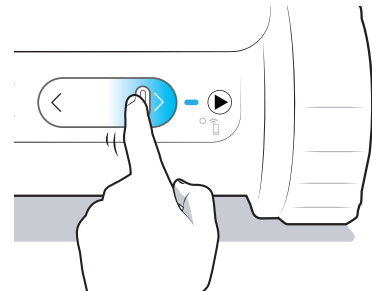

Conselho: Melhorar a performance da limpeza



No início da temporada dos banhos, iniciar vários ciclos de limpeza (após ter retirado os detritos grandes com uma rede). Uma utilização regular do robot limpador (sem exceder 3 ciclos por semana) permitir-lhe-á usufruir de uma piscina sempre limpa e o filtro será menos entupido. É aconselhado lançar alguns ciclos sem o filtro de detritos muito finos para desbastar a limpeza, ver "4.2. Limpeza do filtro" para desmontar os filtros.

2.6.2. Imergir o robot

Após o arranque de um ciclo (cursor empurrado para a direita, LED verde acesso), dispõe de 5 minutos para colocar o robot limpador na água. Caso contrário será preciso recomeçar.

1. Mergulhar o robot na água verticalmente e mantê-lo movendo-o ligeiramente em todas as direções para que o ar contido no seu interior escape.
2. Deixar o robot descer até ao fundo da piscina. O ciclo começará o mais tardar 40 segundos depois de ter detetado a água.

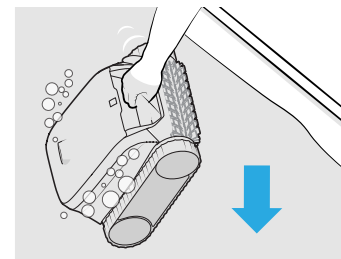

2.7. Retirar o robot da água



- É possível retirar o robot em curso de ciclo com a vara, o robot parará automaticamente uma vez fora da água.
- No fim de um ciclo, o robot para sempre ao pé de uma parede.

Existem 3 maneiras de retirar o robot da água:

- Com o sistema Tap & Lift™
- Com o gancho
- Com a aplicação iAqualink

2.7.1. Com o sistema Tap & Lift™

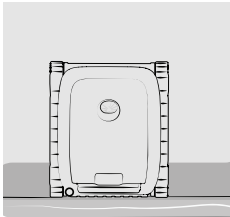
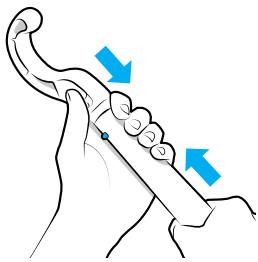
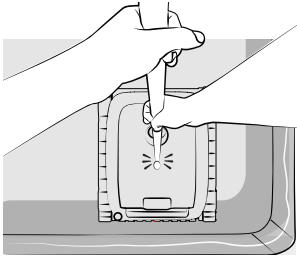
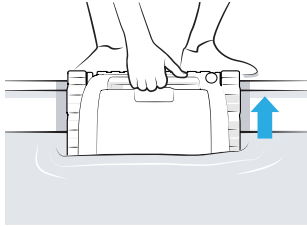
<p>1. O robot aguarda ao pé de uma parede.</p> 	<p>2. Fixar o gancho (fornecido) na extremidade de uma vara para piscina (não fornecida).</p> 	<p>3. Bater uma vez ligeiramente na tampa do robot para que o robot suba até à linha de água. Pode haver um tempo de espera antes da movimentação do robot. Se o sistema Tap & Lift™ não funcionar, tentar tocar noutra zona do robot.</p> 	<p>4. Utilizar a pega para removê-lo completamente da água. O robot expulsa a água por um jato traseiro para tornar-se mais leve.</p> 
---	--	--	--

Observação: Conforme a posição do robot no fim do ciclo, pode também ativar o Tap & Lift tocando na pega.

2.7.2. Com o gancho

Após um período de inatividade de mais de 8 dias, o robot entra em sono profundo. Retire-o da água utilizando o gancho, como explicado abaixo.

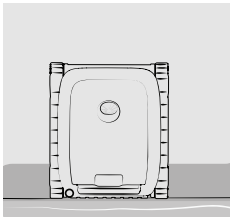
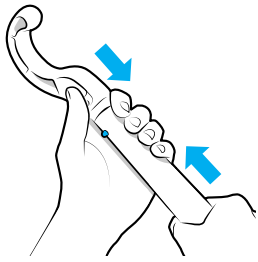
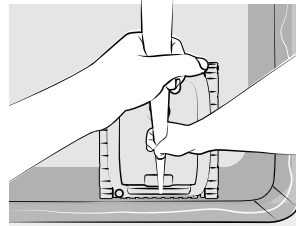
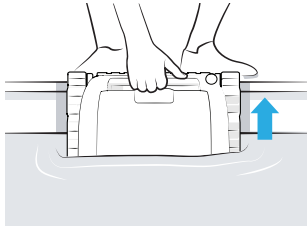
<p>1. O robot aguarda ao pé de uma parede.</p> 	<p>2. Fixar o gancho (fornecido) na extremidade de uma vara para piscina (não fornecida).</p> 	<p>3. Agarrar a pega dianteira e levantar o robot até à superfície.</p> 	<p>4. Utilizar a pega para removê-lo da água.</p> 
--	---	--	---

2.7.3. Com a aplicação iAquaLink™

1. Quando as notificações Push forem autorizadas (parâmetros do telefone da aplicação iAqualink™), a aplicação avisa quando o ciclo está completo. A partir deste momento e durante os dez últimos minutos do ciclo, o robot vai sucessivamente subir nas diferentes paredes e aguardar na linha de água até que seja recuperado utilizando a pega.

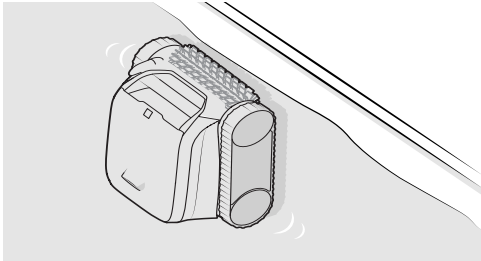

2. Utilizar a pega para removê-lo completamente da água. O robot expulsa a água por um jato traseiro para tornar-se mais leve.

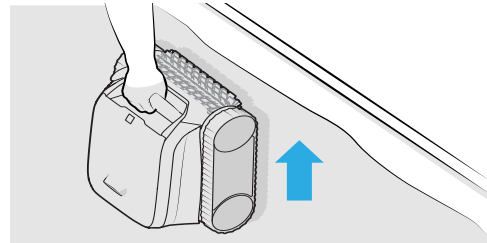

3. Utilização da aplicação iAquaLink™

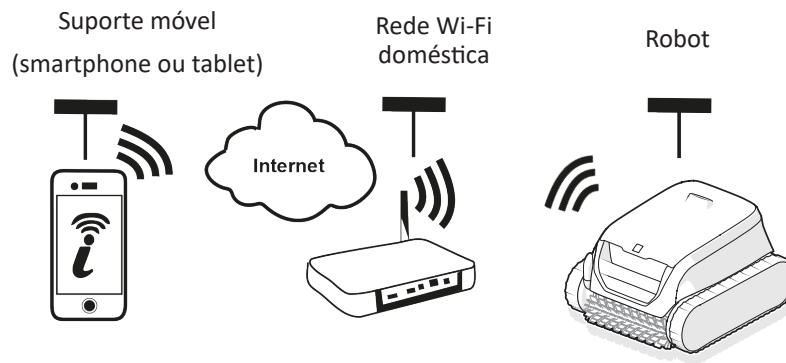

A aplicação iAquaLink™ está disponível nos sistemas iOS e Android.

PT

3.1. Primeira configuração do robot

Antes de começar a instalação da aplicação, ter o cuidado de:



- Carregar previamente o robot,
- Utilizar um smartphone ou tablet equipado com Wi-Fi,
- Utilizar uma rede Wi-Fi com um sinal suficientemente potente para a conexão com o robot: o sinal Wi-Fi deve poder ser recebido no lugar onde o robot é utilizado. Se não for o caso, utilizar uma solução técnica que permita ampliar o sinal existente.
- Ter ao alcance a senha da rede Wi-Fi doméstica

Carregar a aplicação iAquaLink™ disponível no App Store (iOS) ou no Google Play Store (Android).

1. Conectar-se ou inscrever-se.



2. Premir o ícone + para adicionar um novo aparelho e seguir as indicações da aplicação.

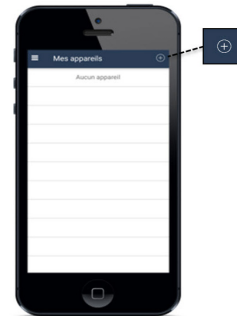

3. Seguir as etapas visualizadas na aplicação. Se necessário, fazer deslizar o cursor para a direita e mantê-lo durante 10 segundos, até que o indicador luminoso  pisque para ativar o Bluetooth™.

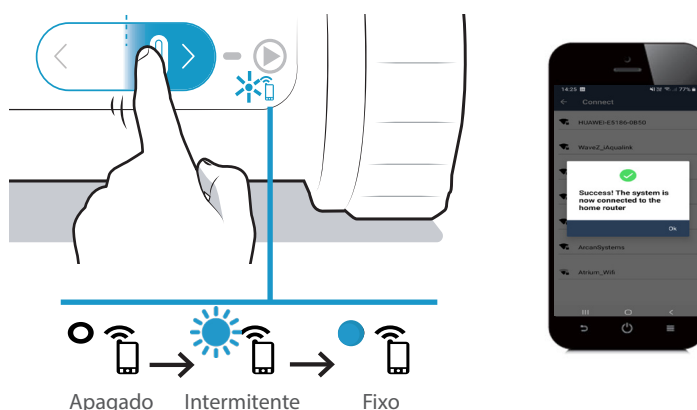

- Uma mensagem no ecrã indica que a conexão Wi-Fi foi corretamente estabelecida entre o robot e a rede doméstica. (*)
- O indicador luminoso  na parte traseira do robot está aceso.



(*): Se uma mensagem de erro aparecer ou se a ligação não se fizer, referir-se ao quadro "5.4. Ajuda ao diagnóstico para a conexão à aplicação iAquaLink™".

3.2. Funcionalidades disponíveis na aplicação iAquaLink™



Quando o limpador está na água, as funções da aplicação iAqualink™ app deixam de estar disponíveis.

Quando o robot está fora da água, a aplicação permite:

- **Lançar um ciclo.**
- Aceder a funções de **ajuda ao diagnóstico através de transmissões de erro** : premir o símbolo de advertência  para visualizar as soluções de reparação, ver "5.3. Alertas aos utilizadores".
- **Facilitar a saída da água:** quando as notificações Push foram autorizadas (parâmetros do telefone da aplicação iAqualink™), a aplicação avisa quando o robot aguarda para ser recuperado no topo de uma parede (nos últimos minutos do ciclo).
- Ser avisado do **nível de carga do robot.**



Carregado: pronto para ser utilizado



Em curso de carga: pronto para ser utilizado



Em curso de carga



Parcialmente carregado

Premir  através do **menu Parâmetros** para aceder a qualquer momento a certas informações relativas ao robot (número de série...).

4. Conservação



Dica: Para garantir ao robot a duração de vida mais longa possível!

Efetuar uma inspeção de todas as peças cuja manutenção está detalhada neste capítulo uma vez por mês.

4.1. Limpeza do robot

O aparelho deve ser limpo regularmente com água limpa ou ligeiramente adicionada de sabão. Não utilizar solvente.

- Enxaguar abundantemente o aparelho com água limpa.
- Não deixar o seu aparelho secar em pleno sol à beira da piscina.

4.2. Limpeza do filtro



- A performance do aparelho pode diminuir se o filtro estiver cheio ou sujo.
- Limpar o filtro com água limpa após cada ciclo de limpeza.

PT

1. Abrir o robot.

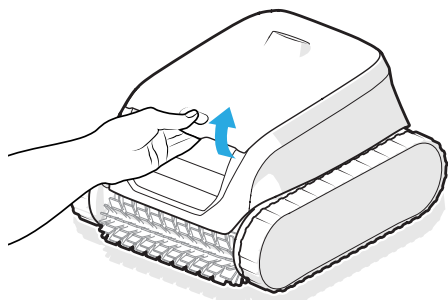

2. Retirar o filtro.

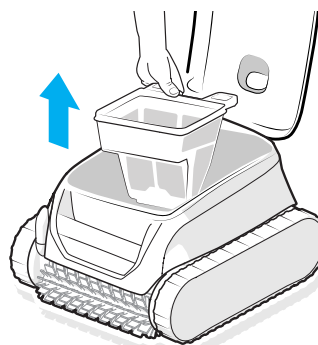

3. Separar os filtros (*)

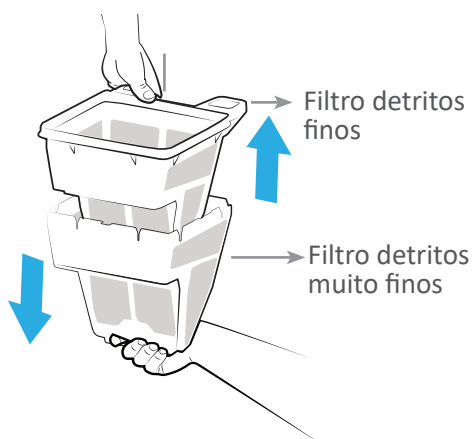

4. Enxaguar abundantemente com água limpa.

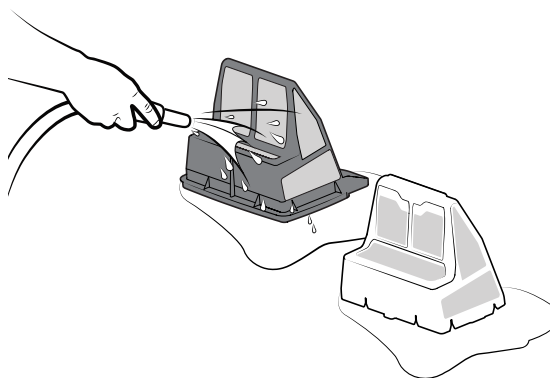

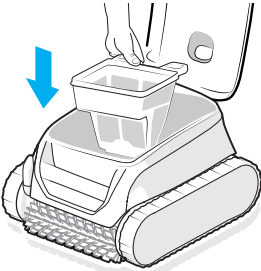
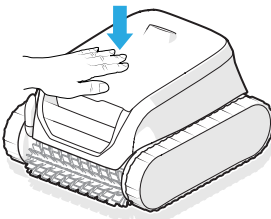
5. Reinstalar os filtros no robot.	6. Fechar a tampa do robot.
	

* Conforme o modelo



Conselho: Em caso de colmatagem do filtro

Limpar o filtro com uma solução ácida (vinagre branco por exemplo), pelo menos uma vez por ano. O filtro colmata-se se não for utilizado durante vários meses (período de invernagem).

4.3. Limpeza da escova



O desempenho do aparelho pode diminuir se a escova estiver demasiado suja ou se detritos ou objetos ficarem presos no interior.

1. Limpar a escova com água limpa desde a saída da água após cada ciclo de limpeza, sem esperar que os detritos sequem.
2. Retirar todo objeto ou detrito preso no interior.

4.4. Limpeza da junta da tampa



O desempenho do aparelho pode diminuir se detritos (areia principalmente) ficarem presos sob a junta da tampa, impedindo de manter a estanqueidade necessária.

Limpar a junta da tampa com água limpa desde a saída da água após cada ciclo de limpeza, sem esperar que os detritos sequem.



Conselho: Para preservar a integridade do aparelho e garantir-lhe um nível de desempenho ótimo:

- É recomendado substituir o filtro e as escovas a cada 2 anos,
- É recomendado ter em conta o indicador de desgaste das lagartas e substituí-las uma vez atingido o indicador.

4.5. Limpeza da hélice

Para evitar lesões graves:



- Usar obrigatoriamente luvas para a conservação da hélice .
- Secar obrigatoriamente o aparelho antes de limpar a hélice e praticar esta operação num lugar seco.
- Assegurar-se de que o robot esteja completamente desligado antes de efetuar a conservação.

1. Fazer deslizar o cursor para a esquerda durante 20 segundos para desligar o robot. Nenhum indicador luminoso deve acender-se.

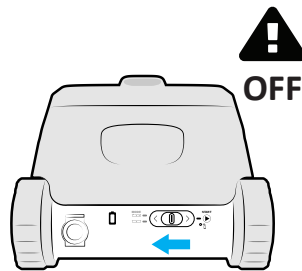

2. Abrir a portinhola de acesso ao filtro levantando o fecho.

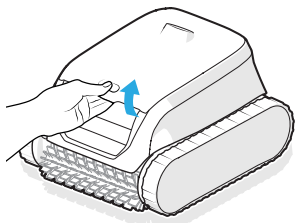

3. Retirar o filtro.

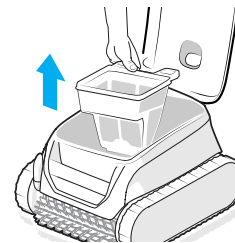

4. Desaparafusar com a mão a guia de fluxo. Na primeira desmontagem, uma chave de fenda pode ser necessária.

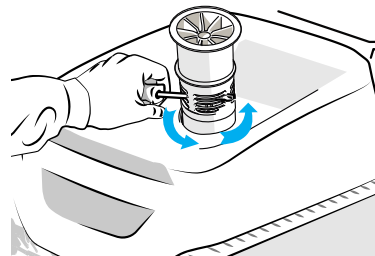
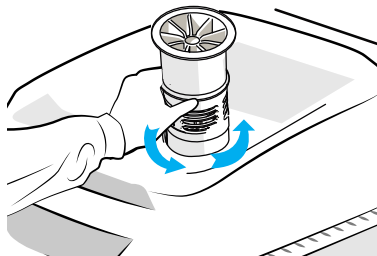

5. Retirar a guia de fluxo levantando-a.

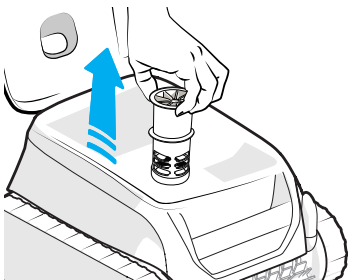

6. Usar luvas, e puxar a hélice mantendo-a firmemente para retirá-la.

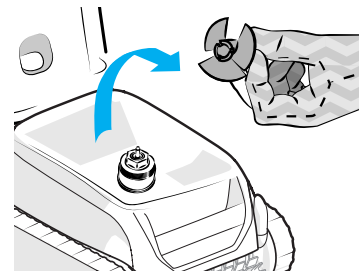
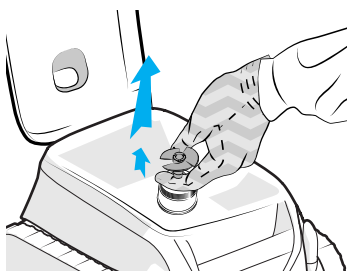

7. Retirar os detritos (folhas, seixos,...) que poderiam bloquear a hélice.

8. Colocar o robot em carga para ativá-lo. Ver "2.3. Carregar o robot"



Uma vez efetuada a limpeza, pôr luvas, reencaixar bem firmemente a hélice, e reinstalar a guia de fluxo aparafusando-a com a mão. Reinstalar o filtro.

4.6. Substituição da escova

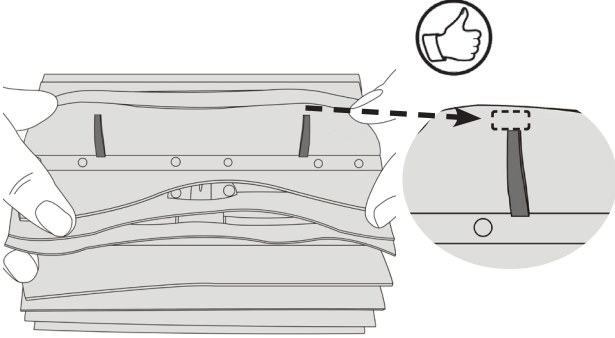
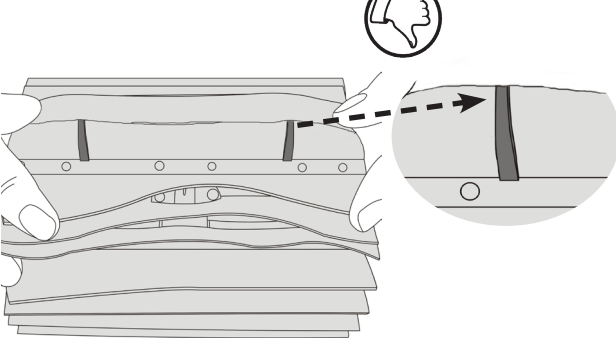
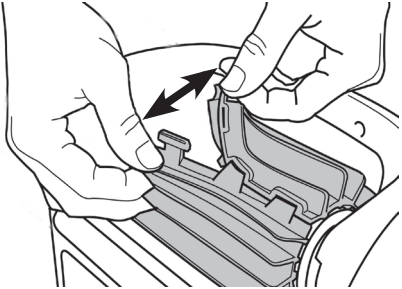
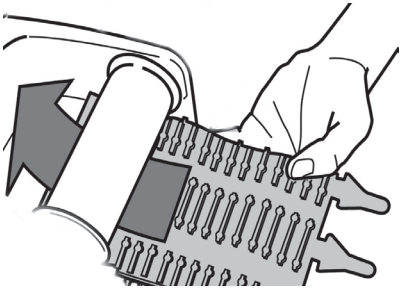
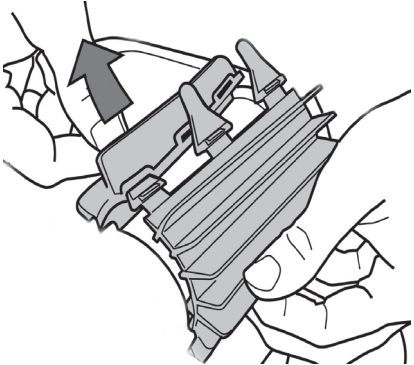
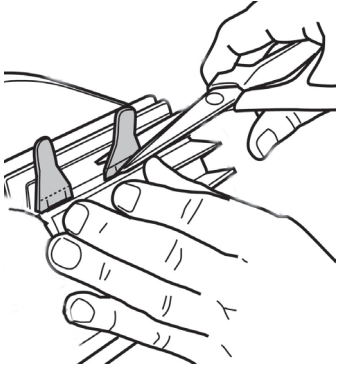
<p>1. A escova está equipada com indicadores de desgaste, o afastamento entre os indicadores e a extremidade da escova indica que a escova está em bom estado.</p> 	<p>2. Quando os indicadores de desgaste aparecem, a escova está gasta e deve ser substituída.</p> 
<p>3. Para retirar a escova usada, retire as linguetas dos furos nos quais estão fixadas.</p> 	<p>4. Para posicionar a nova escova, introduzir o bordo sem lingueta sob o suporte de escova.</p> 
<p>5. Enrolar a escova em torno do seu suporte e inserir as linguetas nos orifícios de fixação e puxar a extremidade de cada lingueta para fazer passar o seu rebordo através do orifício.</p> 	<p>6. Cortar as linguetas com uma tesoura para que fiquem abaixo do nível das lâminas.</p> 

4.7. Invernagem



- **NÃO** deixar o robot descarregado antes da invernagem.
- **NÃO** deixar o robot na água quando não for utilizado.
- **NÃO** expor o robot ao fogo, a temperaturas excessivas, a fontes com risco de inflamação ou a produtos químicos para piscinas e spas.
- Armazenar todos os elementos ao abrigo do sol, da humidade, de intempéries Faixa de temperatura de armazenamento dos elementos: 5 - 20°C.
- Guardar o robot fora de alcance das crianças e dos animais domésticos.

Antes da invernagem, efetuar uma carga completa do robot para preservar a duração de vida da bateria: o indicador luminoso  passa a verde fixo quando o robot está inteiramente carregado. O robot tem de ser recarregado antes de ser utilizado pela primeira vez na próxima temporada.

5. Resolução de problemas







Antes de contactar o seu revendedor, em caso de avaria, incitamo-lo a proceder a uma verificação geral servindo-se das tabelas abaixo.

Se o problema persistir, contactar o seu revendedor.



: Intervenções reservadas a um técnico qualificado



5.1. Comportamento do aparelho

O robot não limpa toda a piscina	<ul style="list-style-type: none"> • Repetir as etapas de imersão (ver "2.6. Iniciar um ciclo de limpeza") variando o lugar da imersão na piscina até encontrar o lugar perfeito. • O filtro está cheio ou sujo: limpá-lo (ver "4.2. Limpeza do filtro"). • O robot não estava completamente carregado aquando do arranque do ciclo, o ciclo foi portanto reduzido.
O robot não adere bem ao fundo da piscina.	<ul style="list-style-type: none"> • Resta ar na caixa do aparelho. Repetir as etapas de imersão (ver "2.6. Iniciar um ciclo de limpeza"). • O filtro está cheio ou sujo: limpá-lo (ver "4.2. Limpeza do filtro"). • Se o filtro permanece entupido apesar da limpeza: substituí-lo. • Existem minúsculas bolhas em toda a parte no exterior do aparelho: <ul style="list-style-type: none"> - E o nível de água está abaixo dos skimmers: ajustar o nível de água. - E o nível de água está ao nível dos skimmers: as canalizações estão sobre-oxygenadas. Contactar o seu revendedor  • A hélice está deteriorada: Contactar o seu revendedor 
O aparelho não sobe ou deixou de subir na parede	<ul style="list-style-type: none"> • Em modo Fundo/ Paredes / Linha de água, o robot não sobe sistematicamente nas paredes. A frequência varia durante o ciclo. • O filtro está cheio ou sujo: limpá-lo com água limpa. Em caso de entupimento do filtro, limpá-lo com uma solução ácida (vinagre branco por exemplo). Substituir o filtro se necessário. Em caso de filtração dupla, tentar utilizar unicamente o filtro de detritos finos (preto). Se ele ajudar o aparelho a subir, o filtro deve ser substituído. • As lagartas estão distendidas: contactar o revendedor para substituí-las.  • Limpar a válvula sem a desmontar. • Embora a água pareça límpida, algas microscópicas, invisíveis a olho nu, estão presentes na sua piscina e tornam as paredes escorregadias, o que impede o robot de subir. Efetuar uma cloração choque e diminuir ligeiramente o pH. Não deixar o aparelho na água durante o tratamento de choque.
O aparelho não recolhe os detritos.	<ul style="list-style-type: none"> • O filtro está cheio ou sujo: limpá-lo (ver "4.2. Limpeza do filtro"). • Se o filtro permanece entupido apesar da limpeza: substituí-lo. • Assegurar-se de que detritos / objetos não bloqueiam o acesso à válvula do filtro: contactar o seu revendedor  • Detritos / objetos ficam presos ao nível do guarda-mato (entre as duas escovas) e não são recolhidos: limpar as escovas e o guarda-mato. Limpá-los regularmente. • Detritos (areia principalmente) ficam presos ao nível da junta da tampa: limpar a junta da tampa. Limpá-la após cada ciclo.
Ao arranque, o aparelho não executa nenhum movimento	<ul style="list-style-type: none"> • Verificar que o robot está carregado (o indicador luminoso da bateria está verde). • Verificar que um ciclo de limpeza foi lançado e os indicadores luminosos estão acesos.
Os dois filtros não se separam	<ul style="list-style-type: none"> • Agarrar a parte inferior do filtro cinzento com uma mão e puxar a pega do filtro preto com a outra. • Um objeto / detrito está bloqueado entre os dois filtros e impede a sua desmontagem: retirá-lo.
O aparelho fica na vertical no fim de um ciclo de limpeza	<ul style="list-style-type: none"> • Há demasiado ar na tampa do limpador. • Pousar o robot antes de iniciar um ciclo.

Todos os indicadores luminosos estão apagados	<ul style="list-style-type: none"> • O robot está em stand-by: fazer deslizar o cursor para a esquerda ou para a direita para despertá-lo. • Se isto não funcionar, recolocar o robot na estação de carga. • Se os indicadores luminosos permanecem apagados quando o robot está na estação de carga, contactar o revendedor 
Tap & Lift: há um prazo entre o toque e o movimento do robot	<ul style="list-style-type: none"> • O robot acorda alguns segundos depois de ter sido tocado e sobe na parede à sua frente.

Se o problema persistir, contactar o revendedor: 

5.2. Comportamento do carregador

O limpador está ligado mas não reage durante o funcionamento	<ul style="list-style-type: none"> • Verificar se o limpador está carregado (o indicador da bateria está a piscar ou a verde fixo). • Verificar se a corrediça desliza corretamente para a posição intermédia e depois regressa à posição inicial. • O propulsor deve ligar-se intermitentemente para detetar a água. Caso contrário, certificar-se de que não há detritos a bloquear o propulsor (ver "4.5. Limpeza da hélice"). • O LED do limpador fica VERDE, mas o propulsor não roda: contactar o seu revendedor 
O limpador não se liga ao iniciar o ciclo	<ul style="list-style-type: none"> • O limpador desliga-se após um longo período de inatividade, ligá-lo novamente ao carregador para o acordar e, em seguida, estará pronto para um ciclo se a bateria estiver carregada. • A bateria está totalmente descarregada, ligar o carregador para um ciclo de carga completo.
O limpador não está a carregar	<ul style="list-style-type: none"> • Certificar-se de que o LED do carregador fica verde quando ligado sem o limpador. Caso contrário, verificar a alimentação elétrica (desligar/ligar) ou substituir o carregador. • Certificar-se de que o LED do carregador fica verde quando o limpador é conectado ao mesmo. Caso contrário, verificar: <ul style="list-style-type: none"> - O estado do cabo - se estiver danificado, substituir o carregador de interior - O estado da ficha de saída do carregador - se houver sinais de corrosão nos contactos, limpá-los quando desligado da tomada ou substituir o carregador. - O estado dos contactos do limpador - se houver sinais de corrosão nos pinos, limpá-los com uma pequena escova. Se o problema persistir após a limpeza da porta de carregamento, contactar o seu revendedor. • Certificar-se de que o LED do limpador pisca a laranja ou verde quando está ligado ao carregador para carregamento. Caso contrário, contactar o seu revendedor 

Se o problema persistir, contactar o seu revendedor: 



5.3. Alertas aos utilizadores

Os indicadores luminosos na parte traseira do robot piscam para sinalizar um alerta ao utilizador. Identificar o indicador luminoso que pisca e seguir as soluções de reparação sugeridas a seguir. Os alertas aos utilizadores estão igualmente acessíveis na aplicação iAquaLink™.

Apagar um código de erro a partir da aplicação iAquaLink™:

Após ter seguido as soluções de reparação, premir **Apagar Erro**.

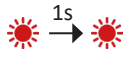
5.3.1. Erro do Robot

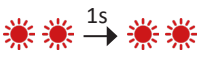
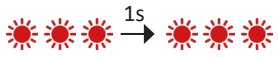
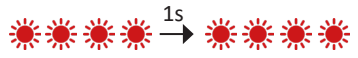
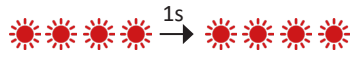



Indicador luminoso	Intermitência a vermelho	Descrição	Soluções
▶		<p>Paragem de segurança</p> <p>Erro de Comunicação</p>	<ul style="list-style-type: none"> O robot colocou-se em condições de segurança. A placa do robot está alimentada mas não responde. <p>Contactar o revendedor: </p>
		<p>Motor tração direito</p> <p>Motor tração esquerdo</p> <p>Consumo do motor tração direito</p> <p>Consumo do motor tração esquerdo</p>	<ul style="list-style-type: none"> Verificar que detritos não impedem que as escovas ou as lagartas rodem livremente. Rodar cada roda de um quarto de volta no mesmo sentido até obter uma rotação fluida. Rodar as rodas no sentido oposto até obter uma rotação fluida. Se isto não resolver o problema, contactar o revendedor para um diagnóstico completo.
		<p>Robot fora da água</p>	<ul style="list-style-type: none"> Limpar minuciosamente o filtro. Recolocá-lo na água, agitando-o para liberar as bolhas de ar. Reiniciar o ciclo. Se isto não resolver o problema, contactar o revendedor para um diagnóstico completo.
		<p>Motor da bomba</p>	<ul style="list-style-type: none"> Forçar a paragem do aparelho antes de limpar a hélice: fora da estação de carga, manter o cursor para a esquerda até que todos os indicadores luminosos apaguem-se (cerca de 20 segundos). Verificar a paragem completa do robot acionando o cursor: nenhum indicador luminoso deve acender-se. E depois, verificar se detritos ou cabelos não bloqueiam a hélice. A limpeza deve ser efetuada fora da água e o robot deve ser colocado numa superfície seca. Limpar minuciosamente o filtro. Se isto não resolver o problema, contactar o revendedor para um diagnóstico completo.
		<p>Erro de Atualização do Firmware</p>	<ul style="list-style-type: none"> O robot desliga-se porque a bateria está demasiado fraca ou porque o Wi-Fi está desligado durante mais de 60 minutos. Desligar completamente o robot durante pelo menos 1 minuto e voltar a ligá-lo carregando-o. Manter o robot em carga. Verificar que o robot está corretamente conectado à rede Wi-Fi (O LED está azul e fixo). Se o indicador luminoso não estiver fixo, abrir a aplicação iAquaLink™, seleccionar o robot e clicar em "Atualizar".

Se o problema persistir, contactar o revendedor: 

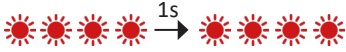

Se o robot parar antes do fim do seu ciclo mas nenhum indicador luminoso piscar ao retirá-lo da água, colocar o robot em carga para que o indicador luminoso comece a piscar.

5.3.2. Erro da Bateria

Indicador luminoso	Intermitência a vermelho	Visualização na aplicação iAquaLink™	Soluções
	 vermelho	Erro da Bateria	<ul style="list-style-type: none"> • O bloco da bateria está defeituoso e deve ser substituído. • Desligar o carregador. • Isolar o limpador no exterior, ao abrigo da luz direta do sol, + 2m de um edifício. • Contactar o seu revendedor para mais informações sobre o modo de transportar o robot completo para um centro de serviço da Fluidra.
	 vermelho	Erro de carga (demasiado quente) Erro de carga (demasiado frio)	<ul style="list-style-type: none"> • A temperatura detetada na localização do carregador está fora da faixa de temperatura recomendada para carregar o robot (5°-35°C): Alterar a localização de carregamento.
	 vermelho	Erro de carga	<ul style="list-style-type: none"> • Verificar se há sinais de corrosão na porta de carga ou no carregador, e limpar com uma pequena escova. • Se o carregador permanecer defeituoso, contactar o seu revendedor. 





Se o problema persistir, contactar o revendedor: 

Aviso de segurança



- Se a bateria apresentar sinais de danos, sobreaquecimento, fugas ou entrada de água, não ligar o carregador nem manusear a bateria e contactar o seu revendedor.
- Assegurar-se de que o LED do robot acende-se ao ligar o carregador. Caso contrário, desligar o carregador e consultar "5. Resolução de problemas", página 19.
- Se tudo estiver bem e o indicador de carga estiver a piscar a vermelho ou ainda não acender, desligar o carregador e seguir as instruções acima para obter um indicador luminoso intermitente a vermelho.

5.4. Ajuda ao diagnóstico para a conexão à aplicação iAquaLink™

Estado da conectividade	Causas possíveis	Soluções
<ul style="list-style-type: none"> O LED  está apagado. O LED  está aceso, mas a conexão Wi-Fi é inexistente (ou irregular). A mensagem "Erro de Conexão" aparece no ecrã da aplicação iAquaLink™. Um ponto vermelho aparece na lista "Os meus aparelhos" 	<ul style="list-style-type: none"> Aparelho não carregado Aparelho não conectado ao Wi-Fi doméstico e/ou perda da ligação à internet Sinal Wi-Fi fraco* 	<ul style="list-style-type: none"> Verificar a ligação à internet - a rede pode estar em pane. Certificar-se de ter um sinal Wi-Fi suficientemente forte. Existem vários modos de verificar a força do sinal Wi-Fi: <ul style="list-style-type: none"> - Desligar o router (caixa) Wi-Fi doméstico e ligá-lo novamente. - Utilizando um computador portátil, ir ao painel de configuração para ver o estado das conexões às redes. Verificar a força do sinal da rede Wi-Fi sem fio no computador portátil. - Utilizando um smartphone ou tablet, instalar a aplicação iAquaLink™. Verificar a força do sinal da rede Wi-Fi sem fio. Se a rede Wi-Fi for fraca, prever a instalação de um repetidor Wi-Fi. - Utilizar uma aplicação específica à análise Wi-Fi: existem diversas em iOS ou Android. No momento da primeira configuração, colocar o robot o mais perto possível do router (box) Wi-Fi doméstico e refazer as etapas de configuração (ver "3.1. Première configuration du robot"). Se o LED  não parar de piscar, prever a instalação de um repetidor Wi-Fi. Se o ponto estiver vermelho quando o robot está carregado, a ligação é funcional e o indicador luminoso está fixo, atualizar o ecrã (passando o dedo de cima para baixo). Quando o ponto passar a verde: o aparelho está pronto para ser utilizado.
<ul style="list-style-type: none"> O LED  fica azul e pisca rapidamente. Uma informação é visualizada na aplicação. 	<ul style="list-style-type: none"> Uma atualização do software está em curso. 	<ul style="list-style-type: none"> Aguardar o fim da atualização.

***Um sinal Wi-Fi fraco pode estar ligado a diversos motivos**



- A distância entre o router (box) e o robot,
- O tipo de router (box),
- O número de paredes entre o router (box) e o robot,
- O fornecedor de acesso à internet,
- etc...

VAROVÁNÍ

OBECNÁ UPOZORNĚNÍ

- Při nedodržení těchto upozornění může dojít k poškození bazénového zařízení nebo k vážnému zranění či smrti.
- Údržbu nebo opravu zařízení smí provádět pouze osoba kvalifikovaná v příslušných technických oborech (elektrotechnika, hydraulika nebo chlazení). Kvalifikovaný technik, který pracuje na zařízení, musí používat/nosit osobní ochranné pomůcky (např. ochranné brýle, ochranné rukavice atd.), aby se snížilo riziko zranění, ke kterému může při práci na zařízení dojít.
- Před prací na zařízení se ujistěte, že není pod napětím a že je zabezpečené.
- Zařízení je určeno pro konkrétní použití v bazénu a vířivkách a nesmí být používáno k žádnému jinému účelu, než ke kterému bylo navrženo.
- Zařízení není určeno osobám (včetně dětí) se sníženými fyzickými, smyslovými nebo duševními schopnostmi nebo osobám bez zkušeností nebo znalostí, kromě případu, že jim bylo použití zařízení vysvětleno odpovědnou osobou anebo pokud jsou pod dohledem takové osoby odpovědné za jejich bezpečnost. Dohlédněte na děti, aby si se zařízením nehrály.
- Toto zařízení mohou používat děti mladší 8 let a osoby s omezenými tělesnými, smyslovými nebo duševními schopnostmi nebo s nedostatkem zkušeností i znalostí, pokud jsou pod řádným dohledem nebo pokud obdržely pokyny týkající se zcela bezpečného používání spotřebiče a pokud si uvědomují možná rizika. Děti a domácí zvířata si nesmí se zařízením hrát. Zařízení není hračka. Čištění a uživatelskou údržbu nesmí provádět děti bez dozoru.
- Nabíjení zařízení musí být v souladu s normou IEC / HD 60364-7-702 a místními předpisy pro bazény. V případě pochybností se obraťte na prodejce.
- Zařízení musí být instalováno v souladu s pokyny výrobce a v souladu s platnými místními a vnitrostátními normami. Za instalaci zařízení a dodržení vnitrostátních předpisů pro instalaci je zodpovědný instalační technik. Výrobce nenese žádnou odpovědnost v případě nedodržování platných místních norem pro instalaci.
- V případě jakékoli jiné činnosti než jednoduché údržby zařízení popsané v tomto návodu, kterou provádí uživatel, kontaktujte kvalifikovaného pracovníka.
- V případě poruchy zařízení se nesnažte zařízení opravit sami, kontaktujte kvalifikovaného technika. Výrobce nenese odpovědnost za škody vzniklé v důsledku použití neoriginálních náhradních dílů nebo příslušenství.
- Podrobné informace o povolených hodnotách vyváženosti vody pro provoz zařízení naleznete v podmínkách záruky.
- Záruka automaticky zaniká v případě jakéhokoliv deaktivování, odstranění nebo obehnutí některého z bezpečnostních prvků integrovaných do zařízení, jakož i při použití náhradních dílů pocházejících od třetího neautorizovaného výrobce.
- Nestříkejte na zařízení insekticidy ani jiné chemikálie (hořlavé i nehořlavé), protože by mohlo dojít k poškození krytu a vzniku požáru.
- Nedotýkejte se ventilátoru ani pohyblivých částí a nevkládejte předměty ani prsty do blízkosti pohyblivých částí, pokud je zařízení v provozu. Pohyblivé části mohou způsobit vážné zranění nebo smrt.



VAROVÁNÍ TÝKAJÍCÍ SE ELEKTRICKÝCH SPOTŘEBIČŮ

- Elektrické napájení nabíjecí stanice zařízení musí být chráněno proudovým chráničem s reziduálním proudem 30 mA v souladu s normami platnými v zemi instalace. Pokud není možné ověřit, zda je obvod chráněn proudovým chráničem, kontaktujte kvalifikovaného elektrikáře.
- Pro připojení nabíjecí stanice nepoužívejte prodlužovací kabel. Stanici zapojte přímo do příslušného napájecího okruhu.
- Před každým úkonem ověřte, zda:
 - Požadované vstupní napětí uvedené na typovém štítku nabíjecí stanice odpovídá napájecímu napětí v rozvodu;

- Je napájecí proud rozvodu kompatibilní s elektrickou spotřebou zařízení a zda je rozvod řádně uzemněný.
- Je zástrčka (pokud je k dispozici) kompatibilní se zásuvkou.
- V případě nesprávného fungování nebo pokud zařízení vydává zápach, okamžitě jej vypněte, odpojte od nabíjecí stanice, je-li v ní zapojeno, a kontaktujte odborníka.
- Před jakýmkoliv údržbovými či opravnými pracemi na zařízení se ujistěte, že je odpojeno od napětí, že je zcela odpojeno od nabíjecí stanice a že je od napájecího okruhu rovněž odpojeno jakékoliv jiné zařízení nebo příslušenství.
- Pokud je poškozen napájecí kabel, musí být vyměněn pouze výrobcem, autorizovaným zástupcem nebo opravárenskou dílnou.
- Před připojením zařízení k nabíjecí stanici zkontrolujte, zda je připojovací blok nebo napájecí zásuvka, ke které bude spotřebič připojen, v dobrém stavu a zda není poškozená nebo zrezivělá.
- Za bouřky odpojte zařízení od elektrického napájení, abyste zabránili poškození bleskem.
- Zařízení obsahuje magnety a součásti, které vyzařují elektromagnetická pole. Magnety a elektromagnetická pole mohou interferovat s kardiostimulátory, defibrilátory a jinými lékařskými přístroji. Udržujte bezpečnou vzdálenost mezi zdravotnickým prostředkem a zařízením. Konkrétní informace obdržíte u lékaře nebo výrobce zdravotnického prostředku. Pokud zařízení interferuje s kardiostimulátorem, defibrilátorem nebo jakýmkoliv jiným zdravotnickým prostředkem, udržujte od něj dostatečnou vzdálenost, aby při používání nebylo zařízení rušeno.

UPOZORNĚNÍ TÝKAJÍCÍ SE AKUMULÁTOROVÝCH ELEKTRICKÝCH ZAŘÍZENÍ

- Nepoužívejte poškozený nebo upravený akumulátorový blok, čistič nebo nabíjecí stanici. Poškozené nebo upravené akumulátory mohou vykazovat nepředvídatelné chování, které může mít za následek požár, výbuch nebo riziko zranění.
- Během nabíjení nemanipulujte s čističem ani s nabíjecí stanicí, pokud jste mokří nebo nejste obuti.
- Nepokoušejte se čistit lopatky, pokud je čistič ve vodě nebo je umístěn na mokřém povrchu. Může to vést k vážným zraněním.
- K nabíjení používejte pouze nabíjecí stanici určenou výrobcem. Použití nabíjecí stanice určené pro jiný typ akumulátoru může způsobit nebezpečí požáru.
- Zařízení nevystavujte okolním teplotám pod 0 °C a nad 50 °C.
- Nevystavujte nabíjecí stanici nebo čistič ohni nebo vysoké teplotě. Vystavení ohni nebo teplotě vyšší než 65 °C může způsobit výbuch.
- Zařízení musí být nabíjeno při teplotě 5 až 35 °C.
- Dodržujte veškeré pokyny týkající se nabíjení a nenabíjejte zařízení napájené akumulátorem mimo rozsah teplot uvedený v pokynech. Nesprávné nabíjení nebo nabíjení při teplotě mimo uvedený rozsah může akumulátor poškodit a zvýšit riziko požáru.
- Nabíjecí stanici lze používat ve vnitřním prostředí v suchém a dobře větraném prostoru nebo ve venkovním prostředí v suchém prostoru chráněném před světlem, mimo dosah dětí, mimo zdrojů tepla a bazénové chemie.
- Nikdy se nepokoušejte nabíjecí stanici otevřít.
- Instalovaný akumulátor je lithium-iontová dobíjecí baterie. Nikdy se nepokoušejte ji odmontovat nebo ji vyměnit. Akumulátor může způsobit zkrat a vážné popáleniny.
- Vyhněte se kontaktu mezi vodiči nebo kovovými částmi, které by mohly způsobit jiskření a zkrat akumulátoru. Pokud dojde k úniku obsahu akumulátoru, vyhněte se jakémukoliv kontaktu s vytékajícími kapalinami a kontaktujte odborníka, který akumulátor vymění. Při likvidaci čističe noste ochranu očí, ochranné rukavice a ochranné oděvy. Při zasažení kůže nebo oděvu kapalinou je ihned opláchněte velkým množstvím vody a mýdlem. Při zasažení očí kapalinou si oči nemněte a okamžitě je proplachujte tekoucí vodou po dobu minimálně 15 minut, aniž byste je mnuli. Co nejdříve vyhledejte lékařskou pomoc.

ZVLÁŠTNÍ UPOZORNĚNÍ VZTAHUJÍCÍ SE NA „Roboty pro čištění bazénů“

- Robot je navržen tak, aby řádně fungoval v bazénové vodě o teplotě 10 až 35 °C.
- Aby bylo vyloučeno jakékoliv poranění nebo škoda způsobené čisticím robotem, nenechte robota v provozu mimo vodu.
- Z bezpečnostních důvodů je koupání zakázáno, pokud je robot v bazénu.

- Robot nepoužívejte, pokud v bazénu probíhá šokové chlorování.
- Nenechávejte robot delší dobu bez dozoru.
- Nepoužívejte v mrazivém počasí.

UPOZORNĚNÍ K POUŽITÍ ROBOTA V BAZÉNU S POVRCHEM LINER

- Před instalací robota pečlivě zkontrolujte povrch bazénu. Pokud je na některých místech liner erodovaný nebo poškozený, nebo se objevuje štěrka, záhyby, kořeny či koroze, nainstalujte robot až po provedení oprav či výměny lineru kvalifikovaným odborníkem. Výrobce nenese žádnou odpovědnost za škody způsobené na lineru.
- Povrch některých linerů s motivy se může rychle opotřebit: motivy a/nebo barvy se mohou poškodit, setřít nebo vytratit při kontaktu s některými předměty (čisticí kartáče, hračky, plavací kola, dávkovače chlóru, robot). Výrobce robota nenese zodpovědnost za opotřebení linerů a setření motivů. Tyto faktory nespádají do omezené záruky.

UPOZORNĚNÍ K POUŽITÍ ROBOTA V BAZÉNU Z NEREZOVÉ OCELI

- Povrch některých bazénů z nerezové oceli může být velmi křehký. Povrch těchto bazénů může být poškozen přirozeným třením nečistot o povrch způsobeným např. kolečky, pásy nebo kartáči robotů včetně elektrických bazénových robotů. Výrobce robota nenese odpovědnost za opotřebení nebo poškrábání bazénů z nerezové oceli, a tudíž se na ně nevztahuje omezená záruka.

Recyklace a zpracování

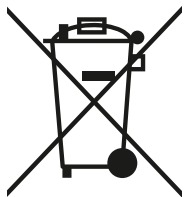

Tento symbol požadovaný evropskou směrnicí DEEE 2012/19/UE (směrnice o zpracování elektrických a elektronických zařízení na konci jejich životnosti) znamená, že váš přístroj nesmí být vyhozen do směsného odpadu. Toto zařízení je předmětem odděleného sběru za účelem dalšího použití, recyklace nebo valorizace. Pokud obsahuje látky, které jsou potenciálně nebezpečné pro životní prostředí, pak budou tyto látky odstraněny nebo neutralizovány. Veškeré dotazy ohledně recyklace směřujte na prodejce.

Akumulátor a čistič musí být zlikvidovány v souladu s místními požadavky. Akumulátor musí být zlikvidován udržitelným a environmentálně šetrným způsobem ve sběrných nádobách nebo v autorizovaných sběrných střediscích v souladu s místními předpisy. Další informace vám poskytnou místní úřady.



- Před jakýmkoliv zásahem na zařízení je nezbytně nutné seznámit se s tímto návodem k instalaci, jakož i s příručkou „Záruky“ dodanou spolu se zařízením, jinak hrozí nebezpečí hmotných škod, vážných nebo dokonce smrtelných úrazů, jakož i zrušení záruky.
- Uschovejte a předejte tyto dokumenty pro pozdější nahlédnutí po celou dobu životnosti přístroje.
- Bez schválení společností je zakázáno tento dokument jakýmkoliv způsobem rozšiřovat či měnit.
- Proto informace obsažené v tomto dokumentu mohou být bez předchozího upozornění změněny.

OBSAH

1. Informace před použitím	5
1.1. Popis	5
1.2. Technické specifikace a označení	6
2. Použití	7
2.1. Princip fungování	7
2.2. Příprava bazénu	7
2.3. Nabíjení robotu	7
2.4. Popis rozhraní	7
2.5. Popis kontrol	8
2.6. Spuštění čisticího cyklu	9
2.7. Vytažení robotu z vody	10
3. Použití aplikace iAqualink™	12
3.1. První konfigurace robotu	13
3.2. Funkce dostupné v aplikaci iAqualink™	14
4. Údržba	15
4.1. Čištění robotu	15
4.2. Čištění filtru	15
4.3. Čištění kartáče	16
4.4. Čištění těsnění krytu	16
4.5. Čištění turbíny	17
4.6. Výměna kartáče	18
4.7. Zazimování	18
5. Řešení problémů	19
5.1. Chování robotu	19
5.2. Chování nabíječky	20
5.3. Upozornění pro uživatele	21
5.4. Diagnostická podpora pro připojení k aplikaci iAqualink™	23



Rada pro snazší kontakt s prodejcem:

Poznamenejte si kontaktní údaje prodejce, abyste je snadno našli, a vyplňte informace o „výrobku“ na zadní části návodu, tyto informace budou prodejcem požadovány.

1. Informace před použitím

1.1. Popis

A

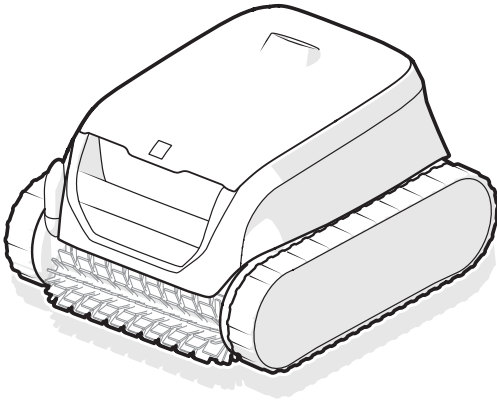

B

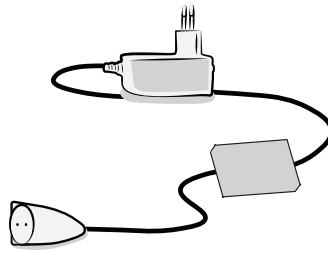

C



D

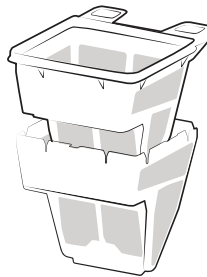

E

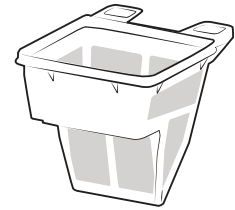

CZ

		RF 42XX/OF 42XX
A	Robot	✓
B	Nabíječka (pro použití v interiéru)	✓
C	Hák <i>Pro vytažení robota z vody je třeba použít bazénovou tyč (standardní, není součástí balení).</i>	✓
D	Dvojitá filtrace (150 / 60 μ)	+
E	Jednoduchá filtrace (150 μ)	✓

✓ : Součástí dodávky

⊕ : Dostupné jako příslušenství



Odnímatelný napájecí zdroj (externí adaptér)

Používejte POUZE odnímatelný napájecí zdroj dodávaný spolu se zařízením.

1.2. Technické specifikace a označení

1.2.1. Technické specifikace

Napájecí napětí nabíjecí stanice	100 - 240 V AC, 50/60 Hz, Třída II*	
Jmenovité napětí robotu	25,4 V DC	
Nabíjecí napětí	29,4 V DC	
Maximální příkon nabíječky	29,4 W**	
Kapacita akumulátoru	10 Ah / 6,4 Ah**	
Jmenovitý příkon robotu	130 W	
Kapacita filtru	3 l	
Rozměry robotu (D x H x V)	41 x 42 x 28 cm	
Rozměry balení (D x H x V)	56 x 56 x 38 cm	
Hmotnost robotu	8,9 kg	
Hmotnost balení	15,5 kg	
Šíře sání	230 mm	
Maximální provozní hloubka	4 m	
Stupeň krytí	Nabíjecí stanice	IPX5
	Robot	IPX8
Frekvenční pásma	2 412GHz – 2 484GHz	
Radiofrekvenční vysílací výkon	20,5 dBm	

* Třída II: zařízení má dvojitou nebo zesílenou izolaci, která nevyžaduje uzemnění.

** V závislosti na modelu

1.2.2. Označení

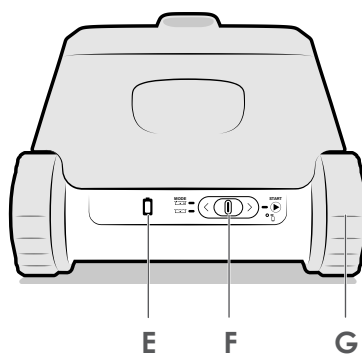
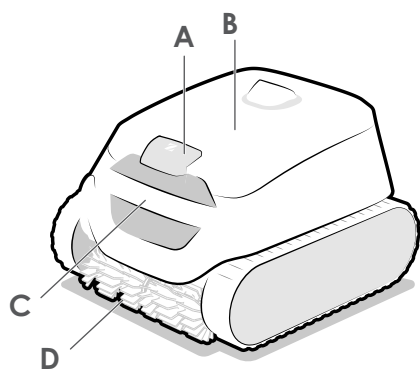

- A – Přístup k filtru
- B – Kryt
- C – Rukojeť
- D – Kartáče
- E – Indikátor stavu akumulátoru
- F – Jezdec ON/OFF (ZAP/VYP)
- G – Pásky

2. Použití

2.1. Princip fungování

Robot je nezávislý na filtračním systému a po nabití může fungovat autonomně. Robot se pohybuje optimálním způsobem tak, aby vyčistil oblasti bazénu, pro které je určen (v závislosti na modelu: pouze dno, nebo dno a stěny). Nečistoty jsou nasávány a zachycovány do filtru robotu.

Robot může být používán:

- Výběrem provozního režimu a spuštěním cyklu pomocí jezdců na zadní straně robotu;
- Pomocí chytrého telefonu nebo tabletu kompatibilního s aplikací iAquaLink™ (viz „3. Použití aplikace iAquaLink™“).

2.2. Příprava bazénu



- **Toto zařízení je určeno k použití v nadzemních a malých zapuštěných bazénech. Nepoužívejte jej v bazénech, které lze snadno demontovat.**
- **NEPOUŽÍVEJTE prodlužovací kabel.**

Zařízení lze provozovat v bazénové vodě následující kvality:

Teplota vody	10 až 35 °C
pH	mezi 6,8 a 7,6
Volný chlor	< 3 mg/l

- Za účelem optimalizace výkonnosti zařízení v případě znečištěného bazénu, a to zejména na začátku koupací sezóny, odstraňte hrubé nečistoty pomocí hladinové sítky.
- Z bazénu odstraňte teploměry, hračky a jiné předměty, které by mohly robot poškodit.

2.3. Nabíjení robotu



- **Používejte pouze dodanou nabíječku.**
- **Nenechávejte akumulátor zcela vybit.**
- **Před uložením na zimu akumulátor plně nabijte.**
- **Nenabíjejte robot při teplotách pod 5 °C a nad 35 °C.**
- **Nevystavujte robot přímému slunečnímu světlu.**

Nabíjení robotu:



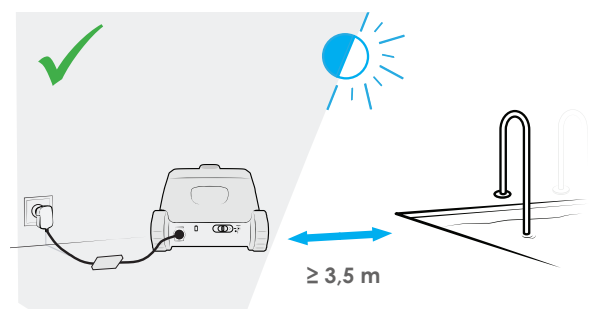
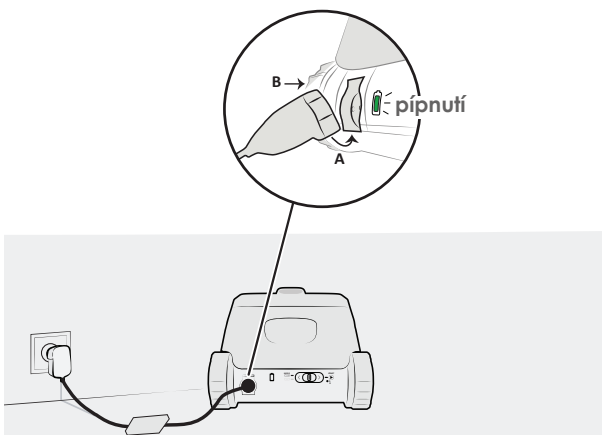

1. Mírně nakloňte a zasuněte nejprve spodní část konektoru (A) a následně horní část (B).
2. Zapojte nabíječku do venkovní elektrické sítě ve vzdálenosti alespoň 3,5 m od bazénu.
3. Zkontrolujte, zda se robot správně nabíjí: po připojení nabíječky by měla kontrolka blikat, robot by měl pípnout a pásy by se měly otáčet. (viz „2.5. Popis kontrolky“).
4. Nabíjení se automaticky zastaví, jakmile je robot plně nabitý. Po odpojení robotu od nabíječky kontrolky po 5 minutách zhasnou.



2.4. Popis rozhraní

Prostřednictvím rozhraní na zadní straně zařízení je možné zvolit režim čištění, spustit cyklus čištění a také získat informace o stavu robotu, akumulátoru nebo připojení.

Další funkce jsou dostupné z aplikace, viz „3. Použití aplikace iAquaLink™“.

Funkce	
Klávesy	
	Jezdec (pro spuštění cyklu viz „2.6. Spuštění čistícího cyklu“)
Kontrolky	
	Stav akumulátoru
	Stav akumulátoru
	Stav připojení Wi-Fi



Když jsou všechny kontrolky zhasnuté, robot je v pohotovostním režimu. Pro jeho probuzení posuňte jezdec doleva nebo doprava. Pokud to nepomůže, znovu umístěte robot na nabíjecí stanici (robot po 8 dnech nečinnosti přejde do klidového stavu).

2.5. Popis kontrolky

Světelná kontrolka na zadní straně robotu poskytuje informace o robotu a stavu akumulátoru.



Když je kontrolka zhasnutá, robot je v pohotovostním režimu. Zatlačením jezdce dolů jej probudíte. Pokud se nic nestane, připojte robot znovu k nabíjecímu kabelu.



→ Blikající kontrolka



→ Stálá kontrolka



Indikátor stavu robotu

Kontrolka	Popis
 Modrá	Připraven k ponoření
 Modrá	Probíhající cyklus
 Červená	Chyba robotu, viz „5.3.1. Chyba robota“



Indikátor nabití

Kontrolka	Popis
 Zelená	Nabitý: připraven k použití, plně nabitý
 Zelená	Nabíjení (< 5 h): připraven provést celý cyklus
 Oranžová	Částečně nabitý: lze použít (cyklus bude kratší)
 Oranžová	<ul style="list-style-type: none"> • Pokud je robot připojen k nabíječce: Probíhá nabíjení • Pokud je robot odpojen od nabíječky: Před použitím je nutné ho dobít.
 Červená	Chyba akumulátoru, viz „5.3.2. Chyba akumulátoru“



Indikátor připojení

Kontrolka	Popis
Nesvítí	Nepřipojen k Wi-Fi
 Modrá	Probíhá spárování
 Modrá	Připojen k Wi-Fi

2.6. Spuštění čistícího cyklu



Abyste předešli riziku úrazu nebo poškození zařízení, dodržujte následující pokyny:

- Koupání je zakázáno, pokud je zařízení v bazénu.
- Příklad nepoužívejte, pokud v bazénu probíhá šokové chlorování, a před ponořením robotu vyčkejte, než koncentrace chloru dosáhne doporučené hodnoty.

Spuštění čistícího cyklu:

1. Před spuštěním cyklu vyčkejte, dokud se robot plně nenabije ( indikátor nabíjení svítí zeleně nebo bliká).
2. Po nabití odpojte robot od nabíječky a doneste ho k bazénu.
3. Spusťte cyklus, viz „2.6.1. Spuštění čistícího cyklu“.
4. Ponořte robot, viz „2.6.2. Ponoření robotu“.

2.6.1. Spuštění čistícího cyklu

- Pro spuštění cyklu posuňte jezdec na zadní straně zařízení doprava.
- Kontrolka  bliká při čekání na ponoření do vody.

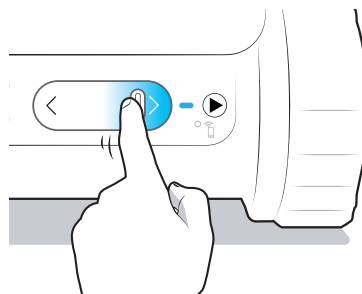

Doporučení: Zlepšení výkonnosti čištění



Na začátku koupací sezóny spusťte několik čistících cyklů (poté, co odstraníte větší nečistoty pomocí hladinové sítky). Pravidelným používáním čistícího robotu (maximálně 3 cykly týdně) bude váš bazén vždy čistý a filtr se bude méně ucpávat. Doporučujeme provést několik cyklů bez filtru na velmi jemné nečistoty, aby se provedlo hrubé předčištění, viz „4.2. Čištění filtru“ pro demontáž filtrů.

2.6.2. Ponoření robotu

Po spuštění cyklu (jezdec posunutý doprava, LED kontrolka svítí zeleně) máte 5 minut na ponoření robotu do vody. Pokud to nestihnete, postup opakujte.

1. Robot ponořte svisle do vody a lehce s ním pohybuje všemi směry tak, aby se z robotu vytlačil vzduch.
2. Nechte robot klesnout až na dno bazénu. Cyklus se spustí nejpozději do 40 sekund po detekování vody.

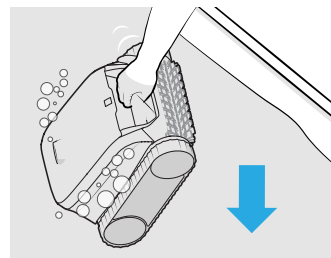

2.7. Vytažení robotu z vody



- Robot je možné během cyklu vyjmout pomocí tyče, po vytažení z vody se robot automaticky zastaví.
- Na konci cyklu se robot zastaví u stěny.

Existují tři způsoby, jak robot vytáhnout z vody:

- Pomocí systému Tap & Lift™
- Pomocí háku
- Pomocí aplikace iAqualink™

2.7.1. Pomocí systému Tap & Lift™

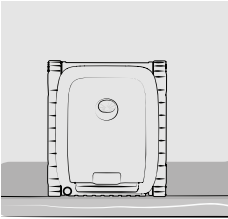
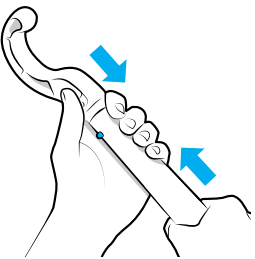
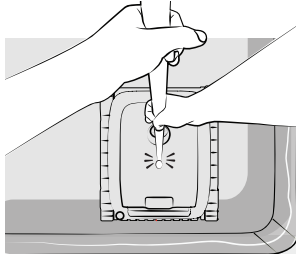
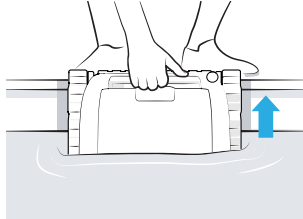
<p>1. Robot čeká u stěny.</p> 	<p>2. Připevněte hák (je součástí balení) na konec bazénové tyče (není součástí balení).</p> 	<p>3. Klepněte na kryt robota, aby se zdvihl na hladinu vody. Robot se může začít pohybovat se zpožděním. Pokud systém Tap & Lift™ nefunguje, zkuste klepnout na jinou část robota.</p> 	<p>4. Uchopte rukojeť a vytáhněte robot z vody. Robot vystřikuje vodu silným proudem směrem dozadu, aby působil lehčí.</p> 
--	---	---	---

Poznámka: V závislosti na poloze robota na konci cyklu můžete funkci Tap & Lift aktivovat také klepnutím na rukojeť.

2.7.2. Pomocí háku

Po době nečinnosti delší než 8 dní přejde robot do hlubokého spánku. Vyjměte jej z vody pomocí háku, jak je znázorněno níže.

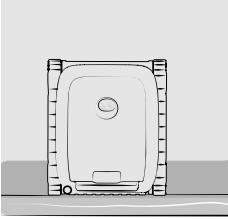
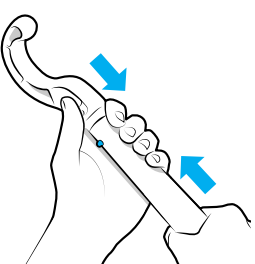
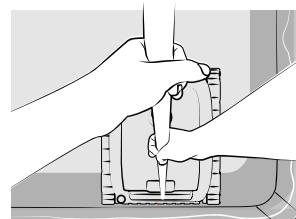
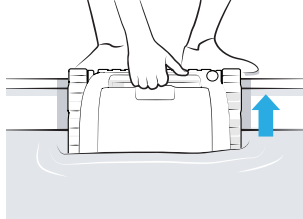
<p>1. Robot čeká u stěny.</p> 	<p>2. Připevněte hák (je součástí balení) na konec bazénové tyče (není součástí balení).</p> 	<p>3. Uchopte přední rukojeť a zvedněte robot na hladinu.</p> 	<p>4. Uchopte rukojeť a vytáhněte robot z vody.</p> 
---	--	--	---

2.7.3. Pomocí aplikace iAquaLink™

1. Pokud jste povolili push notifikace (v nastavení telefonu pro aplikaci iAqualink™), aplikace vás upozorní na ukončení cyklu. Od tohoto okamžiku a během posledních deseti minut cyklu bude robot postupně šplhat po různých stěnách a čekat těsně pod hladinou vody, dokud nebude pomocí rukojeti vytažen.

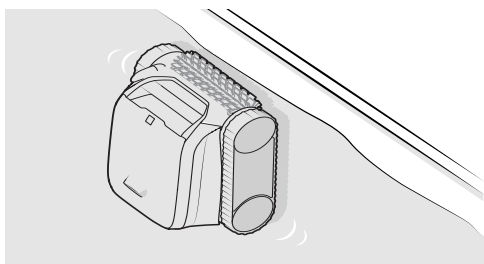

2. Robot vytáhněte za rukojeť úplně z vody. Robot vystřikuje vodu silným proudem směrem dozadu, aby působil lehčí.

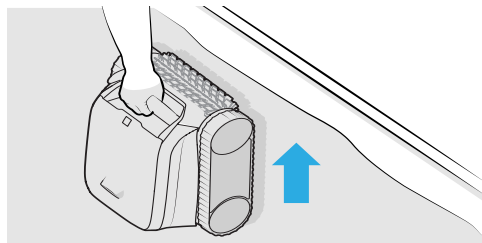

3. Použití aplikace iAquaLink™

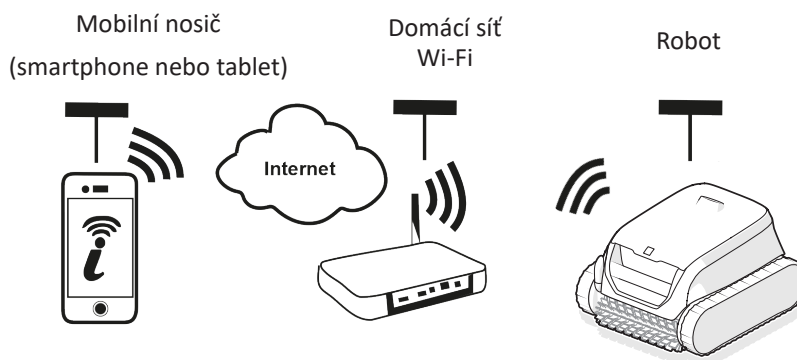

Aplikace iAquaLink™ je k dispozici pro systémy iOS a Android.

3.1. První konfigurace robotu

Než započnete s instalací aplikace, nezapomeňte:



- Předem robot nabít,
- Použít chytrý telefon nebo tablet s Wi-Fi,
- Použít síť Wi-Fi s dostatečně silným signálem pro spojení s robotem: signál Wi-Fi by měl být dostupný na místě, kde je robot používán. V opačném případě použít technické řešení, které umožní zesílit existující signál.
- Mít po ruce heslo k domácí síti Wi-Fi.

Stáhněte si aplikaci iAquaLink™, kterou najdete v obchodě App Store (iOS) nebo Google Play (Android).

1. Přihlaste se nebo se zaregistrujte.



2. Stiskněte ikonu + pro přidání nového zařízení a postupujte dle pokynů aplikace..

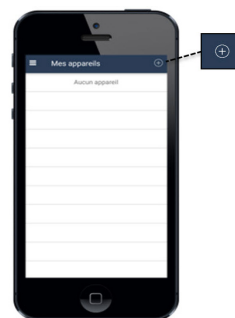

3. Postupujte dle kroků zobrazených v aplikaci. V případě potřeby posuňte jezdec doprava a podržte jej 10 sekund, dokud nezačne blikat kontrolka , čímž se aktivuje Bluetooth™.

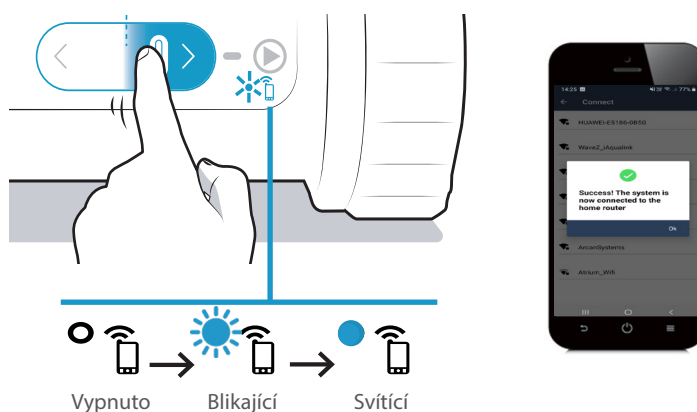

- Na displeji se zobrazí zpráva, že připojení robotu k domácí síti Wi-Fi proběhlo úspěšně. (*)
- Kontrolka  na zadní straně robotu nepřetržitě svítí.



(*): Pokud se objeví hlášení závady nebo se připojování nedaří, nahlédněte do tabulky „5.4. Diagnostická podpora pro připojení k aplikaci iAqualink™“.

3.2. Funkce dostupné v aplikaci iAqualink™



Když je robot ve vodě, funkce aplikace iAqualink™ již nejsou k dispozici.

Pokud není robot ve vodě, aplikace umožňuje:

- **Spuštění cyklu.**
- Přístup k funkcím **diagnostické podpory prostřednictvím chybových hlášení**: pro zobrazení řešení závad  stiskněte výstražný symbol, viz „5.3. Upozornění pro uživatele“.
- **Usnadnění vytažení z vody**: Pokud jste povolili push notifikace (v nastavení telefonu pro aplikaci iAqualink™), aplikace vás upozorní, jakmile robot začne čekat na vytažení v horní části bazénu (poslední minuty cyklu).
- Dostávat upozornění na **stav nabití robotu**.



Nabitý: připraven k použití



Probíhá nabíjení: připraven k použití



Probíhá nabíjení



Částečně nabitý

Stisknutím  v **nabídce Nastavení** můžete kdykoli získat přístup k určitým informacím o robotu (sériové číslo atd.).

4. Údržba



Tip: Pro zajištění co nejdéší životnosti robotu

Jednou měsíčně zkontrolujte všechny díly podrobně popsané v této kapitole.

4.1. Čištění robotu

Robot musí být pravidelně čištěn čistou nebo jemně mýdlovou vodou. Nepoužívejte rozpouštědla.

- Robot dobře opláchněte větším množstvím čisté vody.
- Nenechávejte ho sušit na slunci na okraji bazénu.

4.2. Čištění filtru



- Pokud je filtr plný nebo znečištěný, může dojít ke snížení výkonosti robotu.
- Po každém čisticím cyklu vyčistěte filtr pomocí čisté vody.

CZ

1. Otevřete robot.

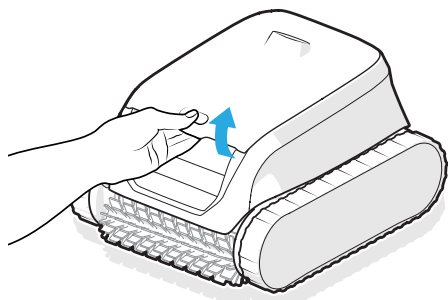

2. Vyměňte filtr.

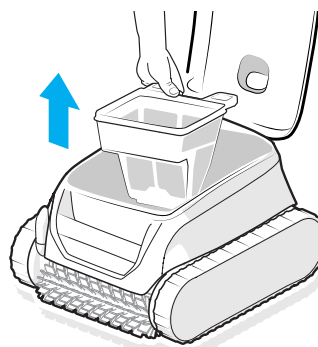

3. Oddělte filtry od sebe (*).

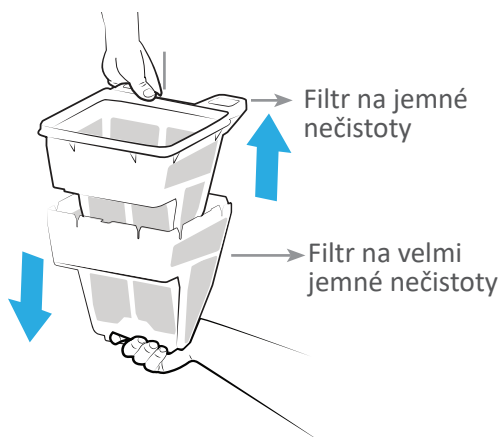

4. Důkladně opláchněte čistou vodou.

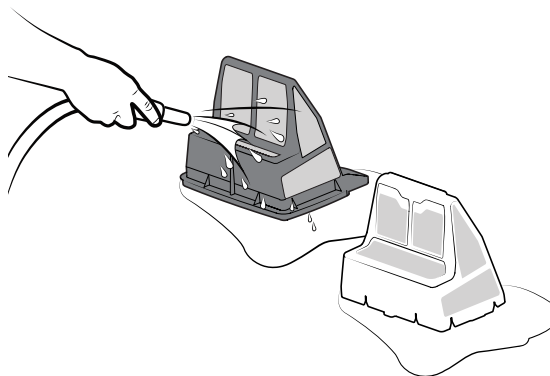

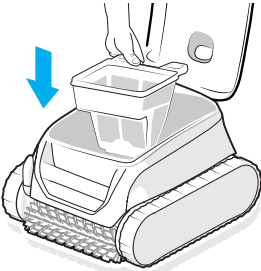
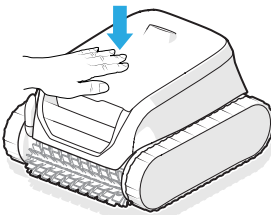
5. Vložte filtry zpět do robotu.	6. Zavřete víko robotu.
	

* V závislosti na modelu



Doporučení: v případě ucpaného filtru:

Minimálně jednou ročně vyčistěte filtr kyselým roztokem (například bílým octem). Pokud robot několik měsíců nepoužíváte (například z důvodu zazimování), může dojít k ucpání filtru.

4.3. Čištění kartáče



Pokud je kartáč příliš znečištěný nebo pokud se v něm zachytí nečistoty či cizí předměty, může dojít ke snížení výkonnosti robotu.

1. Ihned po vyjmutí z vody kartáč po každém cyklu očistěte čistou vodou, abyste předešli zaschnutí nečistot.
2. Odstraňte veškeré cizí předměty nebo nečistoty, které se v kartáči zachytily.

4.4. Čištění těsnění krytu



Pokud se pod těsnění krytu dostanou jakékoli nečistoty (zejména písek), může dojít ke snížení výkonnosti robotu z důvodu nedostačujícího těsnění.

Ihned po vyjmutí z vody těsnění po každém cyklu očistěte čistou vodou, abyste předešli zaschnutí nečistot.



Doporučení: Pro zachování neporušenosti robotu a zaručení optimální úrovně výkonnosti:

- Doporučujeme měnit filtr a kartáče každé 2 roky,
- Doporučujeme sledovat ukazatel opotřebení pásů a v případě potřeby pásy vyměnit.

4.5. Čištění turbíny



Abyste předešli vážnému poranění:

- Při údržbě turbíny vždy noste ochranné rukavice .
- Před čištěním turbíny robot vždy vysušte a celou operaci provádějte na suchém místě.
- Před údržbou se ujistěte, že je robot zcela vypnutý.

1. Posunutím jezdce doleva na 20 sekund robot vypnete. Všechny kontrolky by měly být zhasnuté.

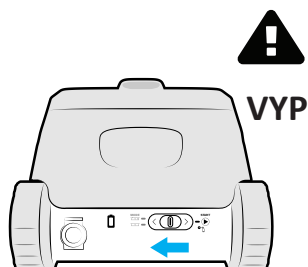

2. Nadzvednutím zámku otevřete dvířka pro přístup k filtru.

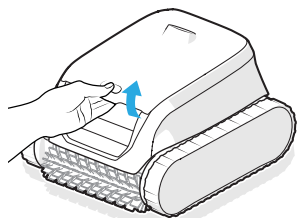

3. Vyměňte filtr.

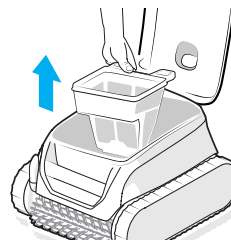

4. Ručně vyšroubujte vedení průtoku. Při první demontáži může být zapotřebí šroubovák.

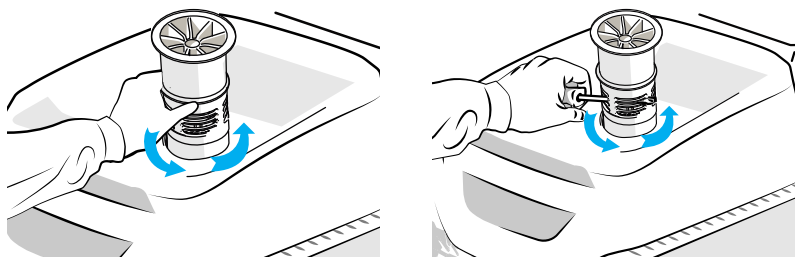

5. Nadzvedněte a vyjměte vedení průtoku.

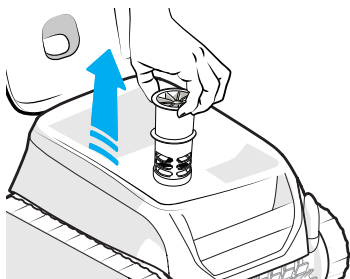

6. Nasadte si rukavice, pevně uchopte turbínku a vytáhněte ji.

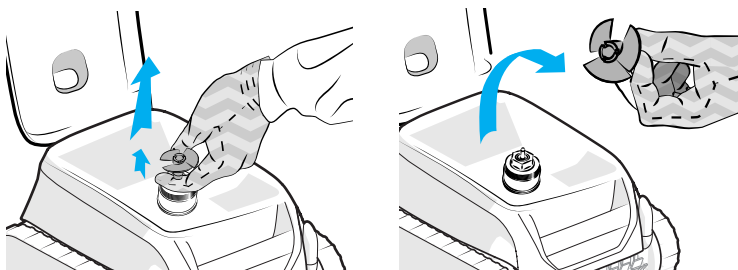

7. Odstraňte veškeré nečistoty (listy, kamínky atd.), které by mohly turbínku zablokovat.

8. Dejte robot nabíjet, aby se probudil. Viz „2.3. Nabíjení robotu“



Po vyčištění si nasadte rukavice a turbínku znovu pevně nasadte a ručně našroubujte vedení průtoku zpět na místo. Vraťte zpět filtr.

4.6. Výměna kartáče

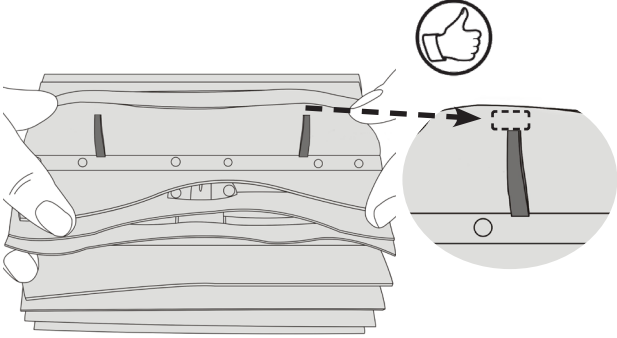
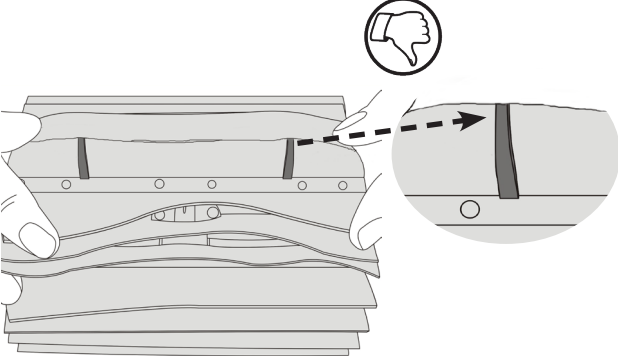
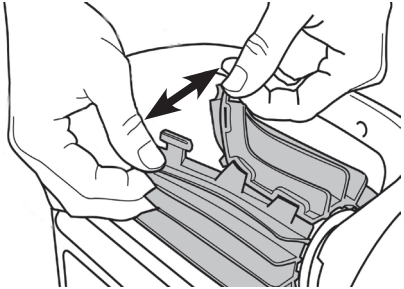
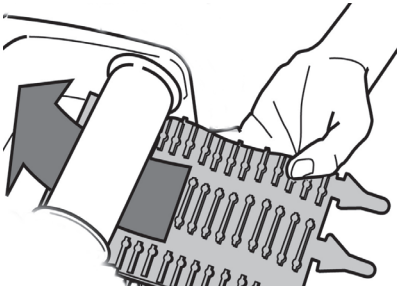
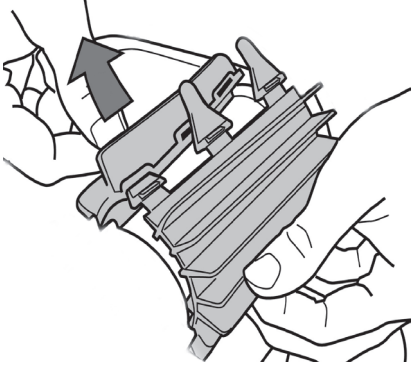
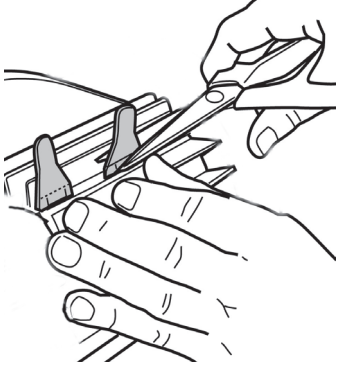
<p>1. Kartáč je vybaven ukazateli opotřeбені. Mezera mezi ukazateli a okrajem kartáče značí, že je kartáč v dobrém stavu.</p> 	<p>2. Pokud ukazatele opotřeбені vypadají jako na obrázku, je třeba opotřeбені kartáč vyměnit.</p> 
<p>3. Pro vytažení opotřeбені kartáče vyjměte jazýčky z otvorů, ve kterých jsou zasunuté.</p> 	<p>4. Pro vložení nových kartáčů nejprve zasuňte okraj bez jazýčků pod držák kartáče.</p> 
<p>5. Obtočte kartáč okolo držáku, zasuňte jazýčky do příslušných otvorů a zatáhněte za konec každého jazýčku. Tím zajistíte, že jazýčky budou v otvorech zcela zasunuty.</p> 	<p>6. Nůžkami odstříhnete vyčnívající jazýčky tak, aby byly těsně pod úrovní lišty.</p> 

4.7. Zazimování



- Před zazimováním **NENECHÁVEJTE** robot vybitý.
- Pokud robot nepoužíváte, **NENECHÁVEJTE** jej ve vodě.
- **NEVYSTAVUJTE** robot ohni, nadměrným teplotám, zdrojům vznícení ani chemickým přípravkům pro bazény a vířivky.
- Všechny součásti skladujte mimo dosah slunečního záření, vlhkosti a vlivů počasí. Rozsah skladovacích teplot pro součásti: 5–20 °C
- Ukládejte robot mimo dosah dětí a domácích zvířat.

Před zazimováním robot plně nabijte, abyste zachovali životnost akumulátoru. Když je robot plně nabitý, kontrolka  začne svítit zeleně. Před prvním použitím robotu v nové sezóně je třeba robot znovu nabít.

5. Řešení problémů







Než se obrátíte na prodejce, proveďte v případě poruchy několik jednoduchých kontrol podle pokynů uvedených v následujících tabulkách.

Pokud se problém nepodaří vyřešit, obraťte se na prodejce.



: Činnosti vyhrazené pro kvalifikovaného technika



5.1. Chování robotu

Robot nečistí celý bazén	<ul style="list-style-type: none"> • Zopakujte pracovní postup ponoru (viz odst. „2.6. Spuštění čisticího cyklu“). Vyzkoušejte různá místa ponoru, dokud nenajdete optimální místo. • Filtr je plný nebo zanesený: vyčistěte jej (viz „4.2. Čištění filtru“). • Došlo ke zkrácení cyklu, protože robot nebyl při spuštění cyklu plně nabitý.
Robot správně nesedí na dně bazénu	<ul style="list-style-type: none"> • V těle robota zůstal přebytečný vzduch. Zopakujte pracovní postup ponoru (viz odst. „2.6. Spuštění čisticího cyklu“). • Filtr je plný nebo zanesený: vyčistěte jej (viz „4.2. Čištění filtru“). • Pokud je i přesto filtr zanesený: vyměňte jej. • Na povrchu zařízení jsou všude drobné bublinky: <ul style="list-style-type: none"> - A hladina vody je pod skimmery: upravte hladinu vody. - A hladina vody je v úrovni skimmerů: instalace je překysličená. Obraťte se na prodejce.  • Turbínka je poškozená. Obraťte se na prodejce. 
Zařízení nestoupá nebo přestalo stoupat po stěně.	<ul style="list-style-type: none"> • V režimu Dno / Stěna / Hladinová linka robot nestoupá systematicky po stěně. V průběhu cyklu se mění frekvence. • Filtr je plný nebo zanesený: vyčistěte jej čistou vodou. V případě ucpání filtru jej vyčistěte kyselým roztokem (například bílým octem). Pokud je to nutné, filtr vyměňte. V případě dvojité filtrace zkuste použít pouze filtr na jemné nečistoty (černý). Pokud filtr pomáhá robotu ve stoupaní, je třeba jej vyměnit. • Pásky jsou prověšené: obraťte se na prodejce a nechte pásky vyměnit.  • Vyčistěte klapku bez demontáže. • I když se voda zdá čirá, ve vašem bazénu se nacházejí mikroskopické řasy, které jsou pouhým okem neviditelné a které způsobují kluzkost stěn a brání zařízení ve šplhání. Proveďte šokovou chloraci a lehce snižte pH. Během šokové chlorace nenechávejte robot v bazénu.
Zařízení nesbírá nečistoty	<ul style="list-style-type: none"> • Filtr je plný nebo zanesený: vyčistěte jej (viz „4.2. Čištění filtru“). • Pokud je i přesto filtr zanesený: vyměňte jej. • Ujistěte se, že nečistoty / cizí předměty nebrání přístupu ke klapce filtru: obraťte se na prodejce  • Pokud nečistoty/předměty zůstávají zaklíněné v oblasti krytu řemenu (mezi oběma kartáči) a nejsou sbírané, tak vyčistěte kartáče a kryt řemenu. Pravidelně je čistěte. • Pokud nečistoty (zejména písek) uvázly v oblasti těsnění krytu, tak těsnění krytu vyčistěte. Vyčistěte ho po každém cyklu.
Zařízení se po spuštění nepohybuje	<ul style="list-style-type: none"> • Zkontrolujte, zda je robot nabitý (kontrolka akumulátoru je zelená). • Zkontrolujte, zda byl spuštěn čisticí cyklus a zda svítí kontrolky.
Oba filtry nelze demontovat	<ul style="list-style-type: none"> • Jednou rukou uchopte spodní stranu šedého filtru a druhou rukou zatáhněte za rukojeť černého filtru. • Mezi filtry uvízl cizí předmět/nečistota a brání jejich demontáži: odstraňte cizí předmět/nečistotu.
Robot zůstává na konci čisticího cyklu ve svislé poloze	<ul style="list-style-type: none"> • Pod krytem robota je příliš mnoho vzduchu. • Před spuštěním cyklu nechte robot chvíli ležet.
Všechny kontrolky jsou zhasnuté	<ul style="list-style-type: none"> • Robot je v pohotovostním režimu: pro jeho probuzení posuňte jezdec doleva nebo doprava. • Pokud to nepomůže, znovu umístěte robot na nabíjecí stanici. • Pokud kontrolky nesvítí, když je robot na nabíjecí stanici, obraťte se na prodejce. 

Tap & Lift: Mezi klepnutím a zahájením pohybu robota je prodleva	<ul style="list-style-type: none"> • Robot se probudí pár vteřin po klepnutí a začne šplhat po stěně před ním.
--	---

Pokud se problém nepodaří vyřešit, obraťte se na prodejce: 

5.2. Chování nabíječky

Robot je ON (ZAPNUTÝ), ale při provozu nereaguje	<ul style="list-style-type: none"> • Zkontrolujte, zda je robot nabitý (indikátor stavu akumulátoru bliká nebo svítí zeleně). • Zkontrolujte, zda se jezdec správně posouvá do střední polohy a poté se vrací do výchozí polohy. • Turbínka by se měla přerušovaně zapínat, aby snímala vodu. Pokud tomu tak není, ujistěte se, že ji neblokuje žádné nečistoty (viz „4.5. Čištění turbíny“). • LED kontrolka na robotu svítí ZELEŇ, ale turbínka se neotáčí: obraťte se na prodejce .
Robot se při spuštění cyklu nezapne	<ul style="list-style-type: none"> • Robot se po dlouhé době nečinnosti OFF (VYPNE). Znovu zapojte nabíječku, abyste robot probudili. Pokud je akumulátor dostatečně nabitý, robot je připraven ke spuštění cyklu. • Akumulátor je zcela vybitý, připojte nabíječku a akumulátor nabijte.
Robot se nenabíjí	<ul style="list-style-type: none"> • Zapojte nabíječku do sítě a nepřipojujte ji k robotu. Ujistěte se, že LED kontrolka svítí zeleně. Pokud tomu tak není, zkontrolujte napájení (odpojte a znovu zapojte) nebo nabíječku vyměňte. • Připojte nabíječku k robotu a ujistěte se, že LED kontrolka nabíječky začne svítit červeně. Pokud tomu tak není, zkontrolujte: <ul style="list-style-type: none"> - Stav vodiče – pokud je poškozený, vyměňte nabíječku - Stav zástrčky nabíječky – pokud kontakty vykazují známky koroze, po odpojení ze zásuvky je očistěte nebo nabíječku vyměňte. - Stav kontaktů robotu – pokud kolíky vykazují známky koroze, očistěte je malým kartáčkem. Pokud problém přetrvává i po vyčištění nabíjecího portu, obraťte se na prodejce. • Ujistěte se, že LED kontrolka robotu bliká po připojení k nabíječce za účelem nabíjení oranžově nebo zeleně. Pokud tomu tak není, obraťte se na prodejce .

Pokud se problém nepodaří vyřešit, obraťte se na prodejce: 

5.3. Upozornění pro uživatele

Kontrolky na zadní straně robotu blikají, čímž signalizují různá upozornění. Vyhledejte blikající kontrolku a postupujte podle níže uvedených řešení závad. Varování uživatele jsou rovněž dostupná v aplikaci iAquaLink™.

Vymazání chybového kódu v aplikaci iAquaLink™:

Po vyřešení problému stiskněte **Effacer Erreur (Vymazat chybu)**.

5.3.1. Chyba robota





Kontrolka	Kontrolka bliká červeně	Popis	Řešení
▶		Bezpečnostní vypnutí Chyba Komunikace	<ul style="list-style-type: none"> Robot se zastavil. Karta robotu je napájena, ale neodpovídá. Kontaktujte prodejce: 
		Pravý trakční motor Levý trakční motor Spotřeba pravý trakční motor Spotřeba levý trakční motor	<ul style="list-style-type: none"> Zkontrolujte, zda nečistoty nebrání ve volném otáčení kartáčů nebo pásů. Pootočte každým kolečkem o čtvrt otáčky ve stejném směru, dokud se nezačnou volně otáčet. Otáčejte kolečky v opačném směru, dokud se nezačnou volně otáčet. Pokud nedojde k řešení problému, zkontaktujte prodejce, aby provedl úplnou diagnostiku.
		Robot mimo vodu	<ul style="list-style-type: none"> Pečlivě vyčistěte filtr. Znovu jej ponořte do vody a zatřeste jím, aby se uvolnily vzduchové bubliny. Opět spusťte cyklus. Pokud nedojde k řešení problému, zkontaktujte prodejce, aby provedl úplnou diagnostiku.
		Motor čerpadla	<ul style="list-style-type: none"> Před čištěním turbíny proveďte vynucené zastavení zařízení: mimo nabíjecí stanici podržte jezdec vlevo, dokud všechny kontrolky nezhasnou (cca 20 sekund). Po přesunutí jezce zkontrolujte úplné vypnutí robotu: nesmí se rozsvítit žádná kontrolka. Dále zkontrolujte, zda nečistoty nebo vlasy neblokují turbínu. Čištění provádějte mimo vodu, přičemž robot musí být umístěn na suchém povrchu. Pečlivě vyčistěte filtr. Pokud nedojde k řešení problému, zkontaktujte prodejce, aby provedl úplnou diagnostiku.
		Chyba aktualizace firmwaru	<ul style="list-style-type: none"> Robot se vypne, protože není dostatečně nabitý nebo protože je odpojen od Wi-Fi na více než 60 minut. Zcela vypněte robot alespoň na 1 minutu a znovu jej spusťte připojením k nabíječce. Nechte robot nabíjet. Zkontrolujte, zda je robot připojen k Wi-Fi síti (LED svítí nepřerušovaně modře). Pokud kontrolka nesvítí nepřerušovaně, otevřete aplikaci iAquaLink™, vyberte robot a klikněte na „Aktualizovat“.

Pokud se problém nepodaří vyřešit, obraťte se na prodejce: 

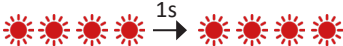

Pokud se robot zastaví před koncem svého cyklu, ale po vytažení z vody neblíká žádná kontrolka, dejte robotu nabíjet a vyčkejte, zda začne kontrolka blikat.

5.3.2. Chyba akumulátoru

Kontrolka	Kontrolka bliká červeně	Zobrazení v aplikaci iAquaLink™	Řešení
	 Červená	Chyba akumulátoru	<ul style="list-style-type: none"> • Akumulátor je vadný a je třeba jej vyměnit. • Odpojte nabíječku. • Izolujte čistič venku, mimo dosah přímého slunečního světla, 2 m od budovy. • Více informací o tom, jak dopravit celý robot do servisního střediska Fluidra, vám poskytne prodejce.
	 Červená	Chyba nabíjení (příliš vysoká teplota) Chyba nabíjení (příliš nízká teplota)	<ul style="list-style-type: none"> • Teplota zjištěná v místě nabíjení je mimo doporučený teplotní rozsah pro nabíjení robota (5–35 °C): Změňte místo nabíjení.
	 Červená	Chyba nabíječky	<ul style="list-style-type: none"> • Zkontrolujte, zda nabíjecí port nebo nabíječka nevykazují známky koroze. V případě potřeby je očistěte malým kartáčkem. • Pokud nabíječka stále nefunguje, obraťte se na prodejce. 





Pokud problém přetrvává, obraťte se na prodejce : 

Bezpečnostní upozornění



- Pokud akumulátor vykazuje známky poškození, přehřátí, vytečení nebo vniknutí vody, nepripojujte nabíječku, s akumulátorem nemanipulujte a obraťte se na prodejce.
- Ujistěte se, že se po připojení nabíječky rozsvítí/rozblíká příslušná kontrolka. Pokud tomu tak není, odpojte nabíječku a přečtěte si „5. Řešení problémů“, strana 19.
- Pokud je vše v pořádku a indikátor nabíjení bliká červeně nebo nesvítí, odpojte nabíječku a postupujte podle výše uvedených pokynů pro případ červeně blikajícího indikátoru nabíjení.

5.4. Diagnostická podpora pro připojení k aplikaci iAquaLink™

Stav připojení	Možné příčiny	Řešení
<ul style="list-style-type: none"> LED  je zhasnutá. LED  svítí, ale robot není připojen k Wi-Fi (nebo připojení kolísá). Na displeji aplikace iAquaLink™ se zobrazí hlášení „Erreur Connexion“ (Chyba připojení). V seznamu „Moje zařízení“ se objevil červený bod 	<ul style="list-style-type: none"> Zařízení není nabité Robot není připojen k domácí síti Wi-Fi a/ nebo došlo ke ztrátě připojení k internetu Slabý signál Wi-Fi* 	<ul style="list-style-type: none"> Zkontrolujte připojení na internet – síť může být v poruše. Ověřte, zda je signál Wi-Fi dostatečně silný. Existuje několik způsobů, jak ověřit intenzitu signálu Wi-Fi: <ul style="list-style-type: none"> - Odpojte router (box) domácí Wi-Fi a opět jej zapojte. - Pomocí přenosného počítače navolte konfigurační tabulku a zkontrolujte stav zapojení sítě. Zkontrolujte intenzitu signálu bezdrátové sítě Wi-Fi na přenosném počítači. - Pomocí chytrého telefonu nebo tabletu nainstalujte aplikaci iAquaLink™. Zkontrolujte intenzitu signálu bezdrátové sítě Wi-Fi. Pokud je síť Wi-Fi slabá, naplánujte instalaci zesilovače Wi-Fi. - Použijte aplikaci pro analýzu Wi-Fi, v iOS nebo Androidu jich existuje několik. Při první konfiguraci umístěte robot co nejbližší k routeru (box) domácí Wi-Fi, pak proveďte znovu jednotlivé kroky konfigurace (viz „3.1. Première configuration du robot“). Pokud LED  nepřestala blikat, naplánujte instalaci zesilovače Wi-Fi. Pokud je bod červený a přitom je robot nabitý, připojení je funkční a kontrolka nepřetržitě svítí, proveďte obnovení displeje (přejetím prstu seshora dolů). Jakmile se bod zbarví do zelená, je zařízení připraveno k použití.
<ul style="list-style-type: none"> LED  svítí modře a rychle bliká. V aplikaci se zobrazí jedna informace. 	<ul style="list-style-type: none"> Probíhá aktualizace softwaru. 	<ul style="list-style-type: none"> Vyčkejte dokončení aktualizace.

*Signál Wi-Fi může být slabý z několika příčin



- Vzdálenost mezi routerem (boxem) a robotem,
- Typ routeru (boxu),
- Počet stěn mezi routerem (boxem) a robotem,
- Poskytovatel přístupu k internetu,
- atd.



VARNINGAR

ALLMÄNNA SÄKERHETSFÖRESKRIFTER

- Bristande respekt för säkerhetsföreskrifterna skulle kunna medföra skada på poolutrustningen, allvarlig personskada eller till och med döden.
- Endast en person som är behörig inom relevanta tekniska områden (el, hydraulik eller kylning) är behörig att utföra service på eller reparera enheten. För att minska risken för personskada som kan inträffa under arbete på enheten, ska behörig tekniker som utför arbetet använda/bära personlig skyddsutrustning (t.ex. skyddsglasögon, skyddshandskar osv.).
- Säkerställ före varje åtgärd med enheten att den inte är strömsatt och att den säkrats.
- Enheten är särskilt avsedd att användas i en pool eller ett spa och får inte användas för något annat ändamål än det avsedda.
- Denna enhet är inte avsedd att användas av person (däribland barn) med nedsatt fysisk, sensorisk eller mental förmåga eller person som saknar erfarenhet eller kunskaper, utom då sådan person kan bistås av någon som ansvarar för hans eller hennes säkerhet och tillsyn eller för att ge anvisningar om hur enheten används innan så sker. Barn bör hållas under tillsyn för att se till att de inte leker med enheten.
- Denna enhet kan användas av barn som är minst åtta år gamla och av personer med nedsatt fysisk, sensorisk eller mental förmåga eller person som saknar erfarenhet eller kunskaper, då sådan person står under vederbörlig tillsyn eller har erhållit anvisningar om hur enheten används på ett säkert sätt och om de risker som föreligger har uppfattats. Barn och husdjur får inte leka med enheten. Enheten är inte någon leksak. Rengöring och underhåll av användare får inte utföras av barn utan tillsyn.
- Enheten ska belastas i enlighet med IEC-standard 60364-7-702 och gällande nationella bestämmelser för pooler. Samråd med återförsäljaren om du är osäker.
- Enheten ska installeras i enlighet med tillverkarens anvisningar jämte gällande lokala och nationella bestämmelser. Installatören ansvarar för att utrustningen installeras korrekt och i enlighet med nationella bestämmelser. Tillverkaren kan inte under några omständigheter hållas ansvarig för bristande respekt för gällande lokala installationsbestämmelser.
- För varje annan åtgärd än enklare underhåll av användaren enligt beskrivning i denna manual ska service på produkten utföras av behörig fackman.
- Försök inte själv reparera enheten om det uppstår fel på den, utan kontakta en behörig tekniker. Produktens tillverkare kan inte hållas ansvarig för skada som orsakas av att andra reservdelar eller tillbehör än godkända används.
- I garantivillkoren finns närmare uppgifter om vattenbalansvärden som det är tillåtet att använda enheten med.
- Avstängning, borttagning eller förbikoppling av någon av de i enheten inbyggda säkerhetsanordningarna, liksom användning av reservdelar från annan än godkänd tredjemanstillverkare, gör att garantin upphör att gälla.
- Spruta inte insektsgift eller annan kemikalie (brandfarlig eller ej) mot enheten. Det skulle kunna skada höljet och orsaka eldsvåda.
- Vidrör inte fläkt eller rörliga delar och håll och för inte in föremål eller fingrar i närheten av rörliga delar medan enheten är i drift. De rörliga delarna kan orsaka allvarlig personskada eller till och med leda till döden.



SV

SÄKERHETSFÖRESKRIFTER I ANSLUTNING TILL ELEKTRISK APPARATUR

- Elmatningen till enhetens laddningsstation ska i enlighet med gällande normer i installationslandet skyddas av en särskild jordfelsbrytare på 30 mA. Kontakta en behörig elektriker om det inte är möjligt att verifiera att kretsen skyddas av en särskild jordfelsbrytare.
- Använd inga skarvsladdar för att ansluta laddningsstationen. Anslut stationen direkt

till ett lämpligt elnät.

- Kontrollera följande före användning:
 - att den erforderliga matningsspänning som anges på laddningsstationens märkplåt överensstämmer med elnätets matningsspänning,
 - att elnätsmatningen är kompatibel med enhetens behov och är ordentligt jordad, samt att
 - Kontakten (i förekommande fall) är kompatibel med uttaget.
- Stoppa enheten omedelbart, ta i förekommande fall bort den från sin laddningsstation, dra ur nätsladden och kontakta en fackman om den inte fungerar normalt eller avger obehaglig lukt.
- Verifiera, innan du utför service eller underhåll på enheten, att den gjorts helt strömlös, är helt fränkopplad från laddningsstationen och att all annan utrustning eller tillbehör som är anslutna till enheten har fränkopplats matningskretsen.
- Är nätsladden skadad får den endast bytas av tillverkaren, behörig företrädare för denne eller en serviceverkstad.
- Säkerställ, innan du ansluter enheten till laddningsstationen, att den kopplingsplint eller den nätkontakt enheten ska anslutas till är i gott skick och inte skadad eller rostig.
- Koppla ur enheten från dess strömförsörjning vid åska för att undvika att den skadas av blixtnedslag.
- Enheten innehåller magneter och komponenter som avger elektromagnetiska fält. Magneterna och de elektromagnetiska fälten kan störa pacemaker, defibrillatorer och andra medicintekniska produkter. Håll ett säkerhetsavstånd mellan den medicintekniska produkten och enheten. Samråd med läkare eller med tillverkaren av den medicintekniska produkten för närmare upplysningar. Håll tillräckligt avstånd mellan enheten och pacemaker, defibrillator eller annan medicinteknisk produkt om enheten stör sådan, så att den senare inte ger upphov till störningar under användning.

SÄKERHETSFORESKRIFTER I ANSLUTNING TILL BATTERIDRIVEN ELEKTRISK APPARATUR

- Använd inte batteripack, poolrobot eller laddningsstation som är skadad eller som ändrats. Skadade eller ändrade batterier kan bete sig på ett oförutsägbart sätt, vilket kan leda till eldsvåda, explosion eller risk för personskada.
- Handskas inte med poolrobot eller laddningsstation under pågående laddning om du är fuktig eller inte bär några skor.
- Försök inte rengöra skovlarna medan poolroboten är i vattnet eller står på en fuktig yta. Det kan medföra allvarlig personskada.
- Ladda endast med den av tillverkaren angivna stationen. Att använda en laddningsstation som är avsedd för annan typ av batteri kan medföra risk för eldsvåda.
- Utsätt inte poolroboten för omgivande temperatur under 0 °C eller över 50 °C.
- Exponera inte laddningsstation eller poolrobot för öppen låga eller för alltför hög temperatur. Exponering för öppen låga eller för temperaturer över 65 °C kan medföra en explosion.
- Enheten ska laddas vid en temperatur på 5-35 °C.
- Följ alla anvisningar för laddning och ladda inte den batteridrivna enheten vid en temperatur som faller utanför det område som anges i anvisningarna. Felaktig laddning eller laddning vid en temperatur utanför det angivna intervallet kan skada batteriet och öka risken för eldsvåda.
- Laddningsstationen kan användas inomhus, i ett torrt utrymme med god luftväxling, eller utomhus, på en torr plats i skuggan och utom räckhåll för barn, på avstånd från värmekällor och poolkemikalier.
- Försök aldrig öppna laddningsstationen.
- Det installerade batteriet är ett uppladdningsbart litiumjonbatteri. Försök aldrig demontera eller byta det. Ett batteri kan orsaka kortslutning, vilket kan medföra allvarlig brännskada.
- Undvik all kontakt mellan metalltrådar eller -delar som kan orsaka gnistbildning och kortsluta batteriet. Undvik, vid batteriläckage, varje kontakt med den vätska som rinner ut och kontakta en fackman för att byta batteriet. Bär skyddsglasögon, handskar och skyddskläder när du kasserar poolroboten. Tvätta omedelbart hud och kläder i rikligt med vatten och tvål om de kommer i kontakt med vätskan. Gnugga

dig inte i ögonen om de kommer i kontakt med vätskan, utan skölj dem omedelbart i rinnande vatten i minst en kvart, utan att gnugga. Sök medicinsk vård så snart som möjligt.

SÄRSKILT OM Poolrobotar

- Poolroboten är konstruerad för att fungera väl i poolvatten med en temperatur på 10-35 °C.
- Undvik eventuell person- eller egendomsskada orsakad av poolroboten genom att aldrig använda den när den inte befinner sig i vatten.
- För att undvika personskador, är bad förbjudet när poolroboten är i poolen.
- Använd inte roboten under chockklorering av poolen.
- Lämna inte poolroboten utan tillsyn i poolen under längre tid.
- Använd inte poolroboten vid frost.

VIKTIG ANMÄRKNING RÖRANDE ANVÄNDNING AV EN POOLROBOT I EN POOL MED LINERBEKLÄDNAD

- Granska noga poolens beklädnad innan du installerar poolroboten. Installera inte poolroboten innan du har låtit reparera eller byta ut linern av en behörig fackman, om den är nött eller skadad på sina ställen eller om det förekommer gruskorn, veck, rötter eller korrosion. Tillverkaren kan under inga omständigheter hållas ansvarig för skador på linern.
- Ytan på vissa linerbeklädnader med motiv kan slitas snabbt: motivet och/eller färgen på dem kan skadas, blekas eller försvinna vid kontakt med vissa föremål (rengöringsborstar, leksaker, simringar, klorspridare, poolrobot). Slitage på linerbeklädnad och utsuddade motiv är inget som tillverkaren av poolroboten ansvarar för och omfattas inte av den begränsade garantin.

VIKTIG ANMÄRKNING RÖRANDE ANVÄNDNING AV EN POOLROBOT I EN POOL MED BEKLÄDNAD I ROSTFRITT STÅL

- Ytan på vissa pooler i rostfritt stål kan visa sig mycket bräcklig. Ytan i sådana pooler kan skadas av att smuts naturligt nöter mot beklädnaden, vilket exempelvis kan orsakas av poolrobotars – däribland eldrivna poolrobotars – hjul, larvfötter eller borstar. Slitage och repor på beklädnad av rostfritt stål är inget som tillverkaren av poolroboten ansvarar för och omfattas inte av den begränsade garantin.

SV

Återvinning och behandling

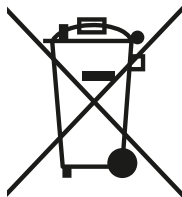

Denna symbol krävs enligt EU-direktiv 2012/19/EU (om avfall som utgörs av eller innehåller elektrisk och elektronisk utrustning DEEE-direktivet) och betyder att enheten inte får kastas som vanligt avfall. Den ska bli föremål för särskild avfallssortering och återanvändas, återvinnas eller tas till vara på annat sätt. Innehåller den ämnen som kan vara miljöfarliga ska dessa avlägsnas eller neutraliseras. Hör efter hos återförsäljaren om hur produkten ska återvinnas.

Batteri och poolrobot ska kasseras i enlighet med lokala krav. Batteriet ska kasseras på ett hållbart och miljövänligt sätt och läggas i godkänd behållare eller lämnas till behörig återvinningscentral. Kontakta lokala myndigheter för närmare upplysningar.



- Före varje åtgärd på enheten är det oerhört viktigt att läsa igenom denna installations- och användarmanual jämte broschyren Garantier som levereras med enheten. Detta för att undvika skada på egendom, allvarlig eller dödlig personskada och att garantin upphör att gälla.
- Spara och förmedla dessa dokument för senare bruk under hela enhetens livslängd.
- Det är förbjudet att utan tillstånd sprida eller ändra detta dokument, på vad sätt det vara må.
- Informationen i detta dokument kan ändras utan föregående meddelande.

INNEHÅLLSFÖRTECKNING

1. Information före användning	5
1.1. Beskrivning	5
1.2. Tekniska specifikationer och identifiering	6
2. Användning	7
2.1. Funktionsprincip	7
2.2. Förbereda poolen	7
2.3. Ladda poolroboten	7
2.4. Beskrivning av gränssnittet	8
2.5. Beskrivning av kontrollampor	9
2.6. Startar en rengöringscykel	10
2.7. Ta upp poolroboten ur vattnet	11
3. Använda iAquaLink™-appen	13
3.1. Konfigurera poolroboten första gången	13
3.2. Funktioner som finns i iAquaLink™-appen	14
4. Underhåll	15
4.1. Rengöra poolroboten	15
4.2. Rengöra filtret	15
4.3. Rengöra borsten	16
4.4. Rengöra lockpackningen	16
4.5. Rengöra vinghjulet	17
4.6. Byta borste	18
4.7. Vinterförvaring	18
5. Felsökning	19
5.1. Apparats beteende	19
5.2. Laddarens beteende	20
5.3. Användarvarningar	21
5.4. Felsökningshjälp för att ansluta till iAquaLink™-appen	23



Tips för att underlätta kontakt med återförsäljaren

Notera återförsäljarens kontaktuppgifter för att ha dem nära till hands och fyll i uppgifterna om produkten på baksidan av manualen. Återförsäljaren kan komma att fråga efter dem.

1. Information före användning

1.1. Beskrivning

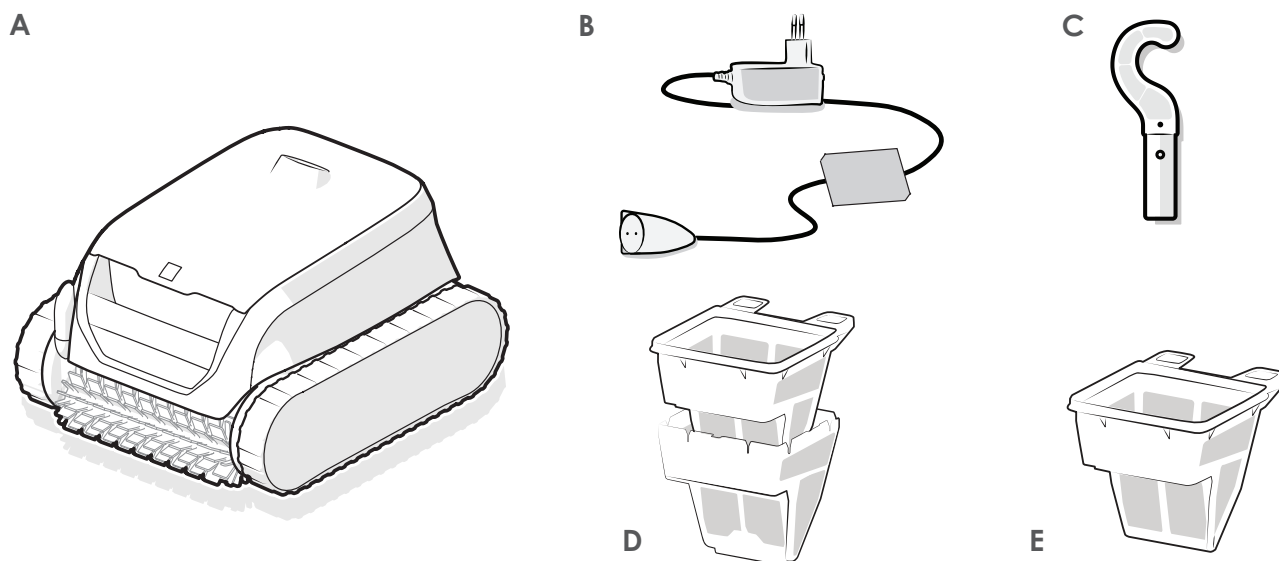

SV

		RF 42XX/OF 42XX
A	Poolrobot	✓
B	Laddare (för användning inomhus)	✓
C	Krok <i>En poolstång (standard, medföljer inte) krävs för att ta upp poolroboten ur vattnet.</i>	✓
D	Dubbel filtrering (150/60 µ)	+
E	Enkel filtrering (150 µ)	✓

✓ : Medföljer

+ : Finns som tillval



Separat nätaggregat (extern adapter)

Använd ENDAST det separata nätaggregat som medföljer denna enhet.

1.2. Tekniska specifikationer och identifiering

1.2.1. Tekniska specifikationer

Laddningsstationens matningsspänning	100-240 VAC, 50/60 Hz, Klass II *	
Poolrobotens märkspänning	25,4 VDC	
Laddningsspänning	29,4 VDC	
Laddarens maxeffekt	29,4 W **	
Batteriets kapacitet	10 Ah/6,4 Ah **	
Poolrobotens märkeffekt	130 W	
Filtrets rymd	3 liter	
Poolrobotens mått (L x B x H)	41 x 42 x 28 cm	
Förpackningens mått (L x D x H)	56 x 56 x 38 cm	
Poolrobotens vikt	8,9 kg	
Vikt med förpackning	15,5 kg	
Sugbredd	230 mm	
Maximalt driftdjup	4 m	
Skyddsklass	Laddningsstation	IPX5
	Poolrobot	IPX8
Frekvensband	2 412 GHz - 2 484 GHz	
Radiosändarens effekt	20,5 dBm	

* Klass II: enhet med dubbel isolering eller förstärkt isolering som inte kräver jordning.

** Beroende på modell

1.2.2. Identifiering

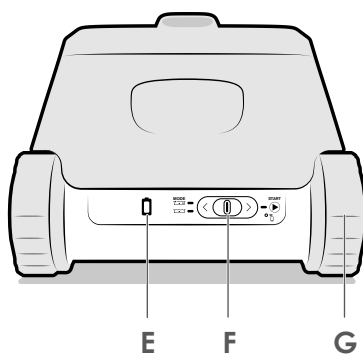
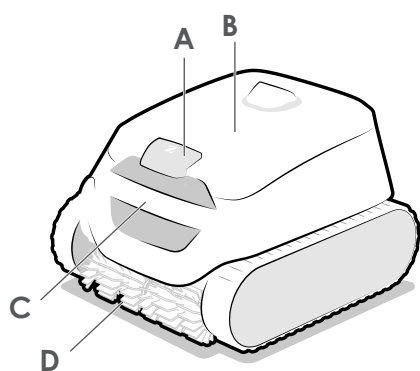

- A – Åtkomst av filtret
- B – Lock
- C – Handtag
- D – Borstar
- E – Batteriindikator
- F – Markör ON/OFF
- G – Larvfötter

2. Användning

2.1. Funktionsprincip

Poolroboten fungerar oberoende av filtreringssystemet och när den är laddad kan användas helt fristående. Den förflyttar sig optimalt för att rengöra de områden av poolen den konstruerats för. Smutsen sugas upp och sparas i poolrobotens filter.

Poolroboten kan användas

- genom att välja ett driftläge och starta en cykel med hjälp av skjutreglaget baktill på poolroboten, eller
- med hjälp av en smartphone eller pekdator som är kompatibel med iAquaLink™-appen (se "3. Använda iAquaLink™-appen").

2.2. Förbereda poolen



- Denna produkt är avsedd att användas i pooler ovan mark och små nedgrävda pooler. Använd inte i pooler som är lätta att demontera.
- Använd INTE någon förlängningssladd.

För att poolroboten ska fungera krävs följande poolvattenkvalitet:

Vattentemperatur	Mellan 10°C och 35°C
pH	6,8-7,6
Fritt klor	<3 mg/l

- Ta bort det största skräpet med en håv för att optimera poolrobotens resultat om poolen är väldigt smutsig, särskilt före första användningen.
- Ta bort termometrar, leksaker och andra föremål som kan skada poolroboten.

2.3. Ladda poolroboten



- Använd endast den medföljande laddaren.
- Låt inte poolroboten laddas ur helt.
- Ladda poolroboten helt innan den ställs i vinterförvaring.
- Ladda inte poolroboten vid temperatur under 5 °C eller över 35 °C.
- Undvik att utsätta poolroboten för direkt solljus.

Gör så här för att ladda poolroboten:



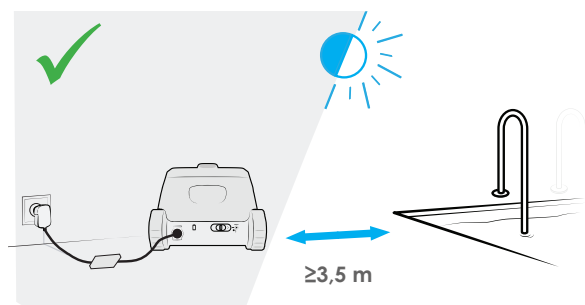
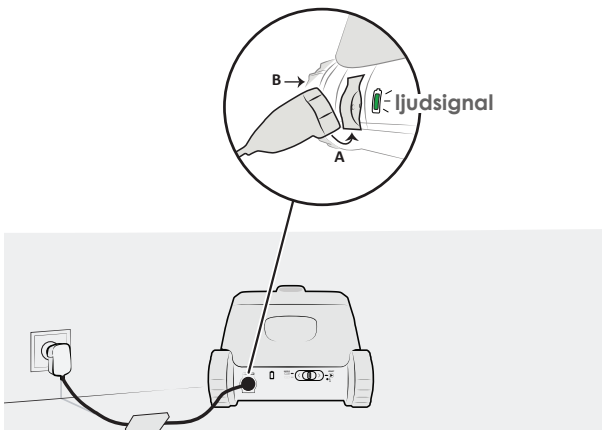

1. Luta något och sätt först i kontaktens undre del (A). Sätt därefter i den övre delen (B).
2. Anslut laddaren till elnätet utomhus, minst 3,5 m från poolen.
3. Verifiera att poolroboten laddas ordentligt: LED blinkar, poolroboten avger en ljudsignal och larvfötterna går runt medan laddaren är ansluten (se "2.5. Beskrivning av kontrollampor").
4. Laddningen avbryts automatiskt när poolroboten är helt laddad. När poolroboten kopplas bort från laddaren släcks LED efter fem minuter.



2.4. Beskrivning av gränssnittet

Med hjälp av gränssnittet baktill på enheten kan man välja rengöringsläge, starta en rengöringscykel samt få information om poolrobotens status, batteristatus och anslutningar.

Extrafunktioner är tillgängliga via appen (se "3. Använda iAquaLink™-appen").

Funktion	
Knappar	
	Markör (starta en cykel; se "2.6. Startar en rengöringscykel")
Kontrolllampor	
	Batteristatus
	Batteristatus
	Status för WiFi-anslutningen



När alla kontrolllampor är släckta står poolroboten i vänteläge. För skjutreglaget åt vänster eller höger för att väcka den. Ställ tillbaka poolroboten på laddningsstationen om detta inte fungerar (roboten övergår till förlängt vänteläge om den inte har använts på åtta dagar).

2.5. Beskrivning av kontrollampor

Kontrollampen som sitter baktill på poolroboten ger information om denna och om batteriets status.



När kontrollampen är släckt står poolroboten i vänteläge. För skjutreglaget nedåt för att väcka den. Anslut åter poolroboten till laddningskabeln om det inte får någon effekt.





→ Kontrollampa som blinkar



→ Kontrollampa med fast sken







Kontrollampa poolrobotens status

Kontrollampa	Beskrivning
 Blå	Klar att sänkas ned
 Blå	Cykel pågår
 Röd	Fel poolrobot; se "5.3.1. Fel på poolrobot"





Kontrollampa laddning

Kontrollampa	Beskrivning
 Grön	Laddad: klar att användas, laddning klar
 Grön	Laddning pågår (<5 tim): klar att köra en hel cykel
 Orange	Delvis laddad: kan användas (cykeln blir kortare)
 Orange	<ul style="list-style-type: none">Om poolroboten är ansluten till laddaren: Håller på att laddasOm poolroboten inte är ansluten till laddaren: Behöver laddas och kan inte användas
 Röd	Batterifel; se "5.3.2. Batterifel"



Kontrollampa för anslutningar

Kontrollampa	Beskrivning
Av	Inte ansluten till WiFi
 Blå	Håller på att parkoppla
 Blå	Ansluten till WiFi

2.6. Startar en rengöringscykel



Respektera nedanstående anvisningar för att undvika risk för skada på personer eller egendom:

- Det är förbjudet att bada när poolroboten finns i poolen.
- Använd inte poolroboten under chockklorering av poolen. Vänta tills klorhalten sjunkit till rekommenderad nivå innan du sänker ned poolroboten.

Gör så här för att starta en rengöringscykel:

1. Vänta tills poolroboten är helt laddad ( fast eller blinkande grönt sken) innan du startar en cykel.
2. När poolroboten har laddats kopplar du ifrån laddaren och tar poolroboten till poolen.
3. Starta cykeln, se "2.6.1. Starta en rengöringscykel".
4. Sänka ned poolroboten; se "2.6.2. Sänka ned poolroboten".

2.6.1. Starta en rengöringscykel

- För skjutreglaget som sitter baktill på enheten åt höger för att starta cykeln.
- Kontrollampen  blinkar i väntan på att den ska sänkas ned i vattnet.

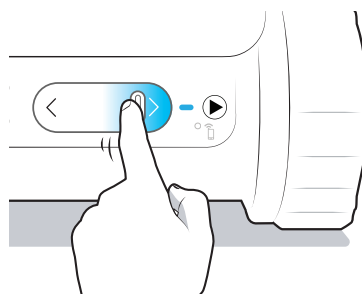

Tips: Förbättra rengöringsprestanda



Kör i början av badsäsongen flera rengöringscykler (efter att ha avlägsnat större skräp med en håv). Genom att regelbundet använda poolroboten (utan att överskrida tre cykler per vecka) hålls din pool alltid ren och filtret blir mindre igensatt. För att luckra upp smutsen rekommenderar vi att man kör några rengöringscykler utan filtret för mycket fin smuts. Se "4.2. Rengöra filtret" om hur filtren demonteras.

2.6.2. Sänka ned poolroboten

Efter att ha startat en cykel (skjutreglaget fört åt höger, grön LED lyser), har man fem minuter på sig för att sänka ned poolroboten i vattnet. Annars måste man börja om.

1. Sänk poolroboten rakt ned i vattnet och rör den lätt åt alla håll så att eventuell kvarvarande luft sipprar ut.
2. Låt poolroboten sjunka ned till poolens botten. Cykeln startar högst 40 sekunder efter att vatten känns av.

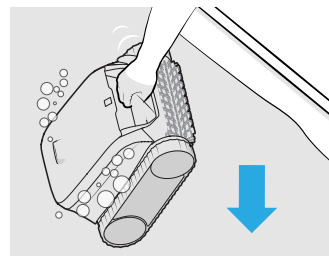

2.7. Ta upp poolroboten ur vattnet



- Med hjälp av stängen kan man ta upp poolroboten under pågående cykel. Den stannar automatiskt när den inte längre är i vattnet.
- Efter avslutad cykel stannar poolroboten alltid vid foten av en vägg.

Det finns tre sätt att ta upp poolroboten ur vattnet:

- Med Tap & Lift™-systemet
- med kroken
- Med iAquaLink™-appen

2.7.1. Med Tap & Lift™-systemet

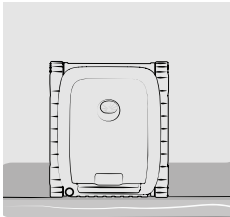
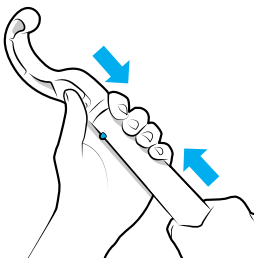
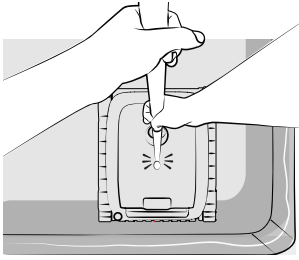
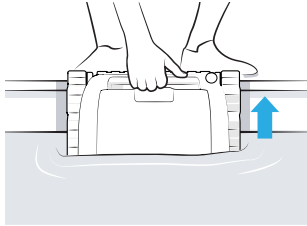
<p>1. Poolroboten väntar nedanför en vägg.</p> 	<p>2. Fäst kroken (medföljer) längst ut på en poolstång (medföljer inte).</p> 	<p>3. Tryck en gång på poolrobotens kåpa för att den ska stiga upp till vattenlinjen. Det kan dröja en stund innan poolroboten sätter sig i rörelse. Försök att knacka på ett annat ställe på poolroboten om Tap & Lift™-systemet inte fungerar.</p> 	<p>4. Använd handtaget för att ta upp den helt ur vattnet. För att bli lättare sprutar poolroboten ut en vattenstråle baktill.</p> 
---	--	--	---

Anmärkning: Beroende på poolrobotens läge efter cykeln, kan man även aktivera Tap & Lift genom att knacka på handtaget.

2.7.2. med kroken

Har poolroboten inte använts på åtta dagar försätter den sig i djup vila. Ta upp den ur vattnet med hjälp av kroken enligt beskrivning ovan.

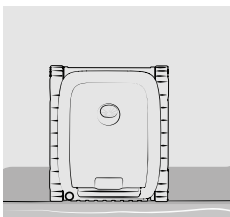
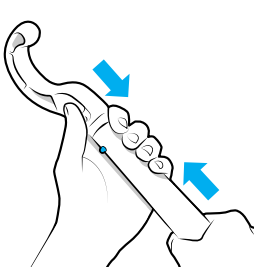
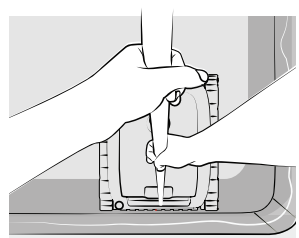
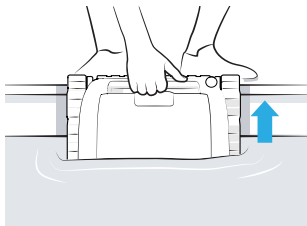
<p>1. Poolroboten väntar nedanför en vägg.</p> 	<p>2. Fäst kroken (medföljer) längst ut på en poolstång (medföljer inte).</p> 	<p>3. Haka fast i det främre handtaget och lyft upp poolroboten till ytan.</p> 	<p>4. Använd handtaget för att ta upp den ur vattnet.</p> 
--	---	---	---

2.7.3. Med iAquaLink™-appen

1. Har man tillåtit push-meddelanden (telefonens inställningar för iAqualink™-appen) varnar appen vid cykelslut. Från detta ögonblick och under de sista tio minuterna av cykeln kommer poolroboten att gå upp för den ena väggen efter den andra och vänta vid vattenlinjen tills den plockas upp med hjälp av handtaget.

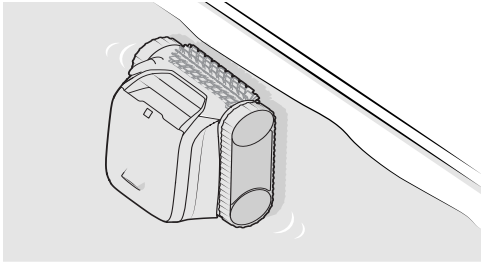

2. Använd handtaget för att ta upp den helt ur vattnet. För att bli lättare sprutar poolroboten ut en vattenstråle baktill.

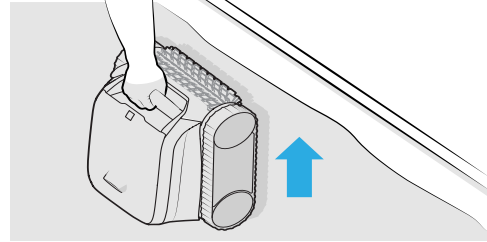

3. Använda iAquaLink™-appen

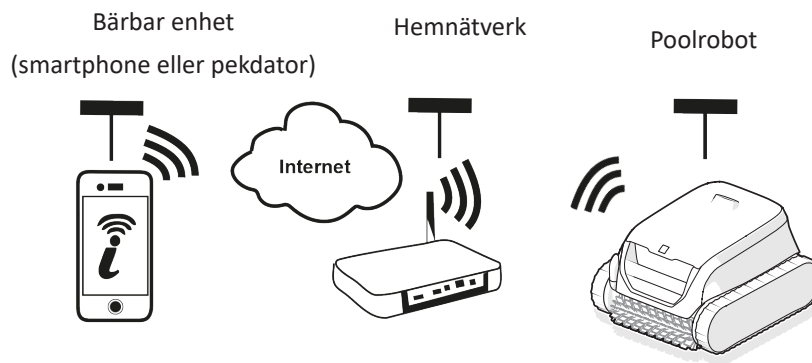

iAquaLink™-appen finns för iOS och Android operativsystem.

SV

3.1. Konfigurera poolroboten första gången

Kontrollera följande innan du börjar installera appen:



- börja med att ladda poolroboten,
- använd en smartphone eller pekdator med WiFi,
- Använd ett WiFi-nätverk med tillräckligt stark signal för att kunna ansluta till poolroboten. WiFi-signalen måste kunna tas emot på den plats där poolroboten används. Använd i annat fall en teknisk lösning för att förstärka den befintliga signalen.
- Ha lösenordet till ditt hemnätverk lätt tillgängligt

Ladda ned iAquaLink™-appen från App Store (iOS) eller Google Play Store (Android).

1. Logga in eller registrera dig.



2. Tryck på symbolen **+** för att lägga till en ny enhet och följ anvisningarna i appen.

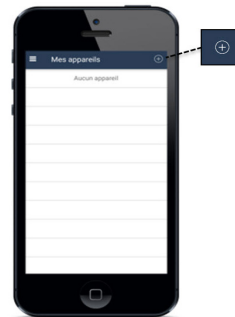

3. Gå igenom de steg som visas i appen. För vid behov skjutreglaget åt höger och håll det där i tio sekunder tills kontrollampan  blinkar för att slå på Bluetooth™.

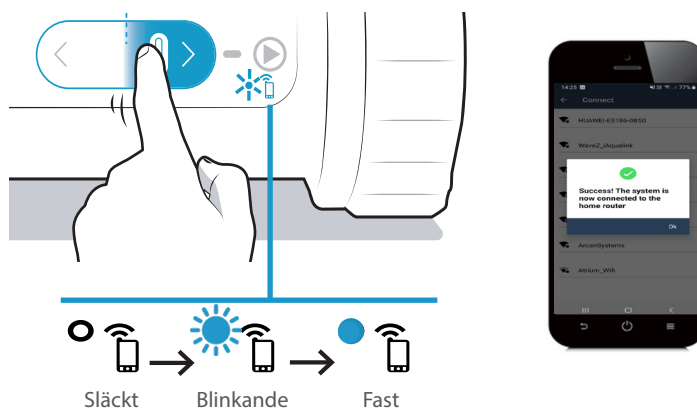

- Ett meddelande på skärmen anger att WiFi-anslutning har upprättats ordentligt mellan poolrobot och hemnätverk. (*).
- Kontrollampan  baktill på poolroboten lyser med fast sken.



(*): Se tabell "5.4. Felsökningshjälp för att ansluta till iAquaLink™-appen" om ett felmeddelande visas eller anslutningen misslyckas.

3.2. Funktioner som finns i iAquaLink™-appen



När poolroboten är i vattnet är iAqualink™-appens funktioner inte längre tillgängliga.

Om poolroboten inte befinner sig i vattnet kan man med appen:

- **Starta en cykel.**
- Få tillgång till funktioner för **felsökningshjälp via felmeddelanden**. Tryck på varningssymbolen  för att visa lösningar på problem; se "5.3. Användarvarningar".
- Lättare **ta upp ur vattnet**: har man tillåtit push-meddelanden (telefonens inställningar för iAqualink™-appen) varnar appen när poolroboten väntar på att plockas upp upptill på en vägg (de sista tio minuterna av cykeln).
- Varnas för **poolrobotens batteristatus**.



Laddad: klar att användas



Håller på att laddas: klar att använda



Håller på att laddas



Delvis laddad

Tryck på  via **menyn Inställningar** för att när som helst få åtkomst av viss information om poolroboten (serienummer m.m.).

4. Underhåll



Tips: Gör så här för att säkerställa att poolroboten håller så länge som möjligt
Besiktiga en gång i månaden alla delar vars service finns närmare beskriven i detta kapitel.

4.1. Rengöra poolroboten

Enheten ska regelbundet rengöras med rent vatten eller utspädd tvällösning. Använd inga lösningsmedel.

- Skölj enheten i rikligt med rent vatten.
- Låt inte enheten torka i solen vid poolkanten.

4.2. Rengöra filtret



- Enhetens prestanda kan bli sämre om filtret är fullt eller igensatt.
- Rengör filtret i rent vatten efter varje rengöringscykel.

SV

1. Öppna poolroboten.

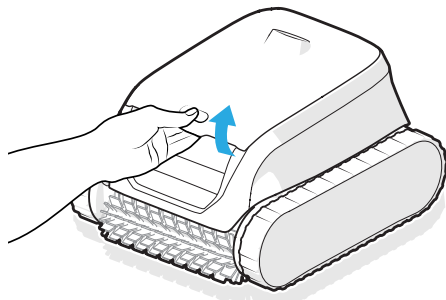

2. Ta ut filtret.

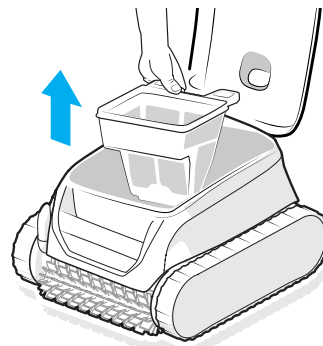

3. Skilj filtren åt (*)

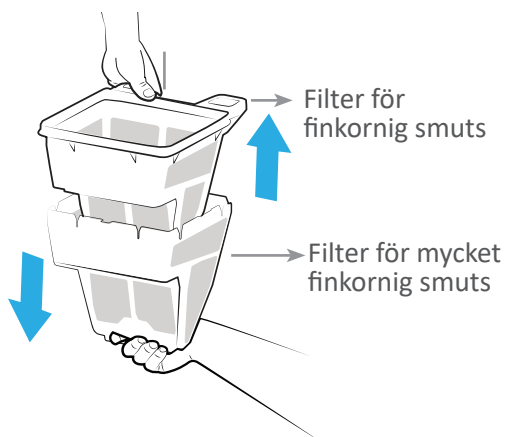

4. Skölj i rikligt med rent vatten.

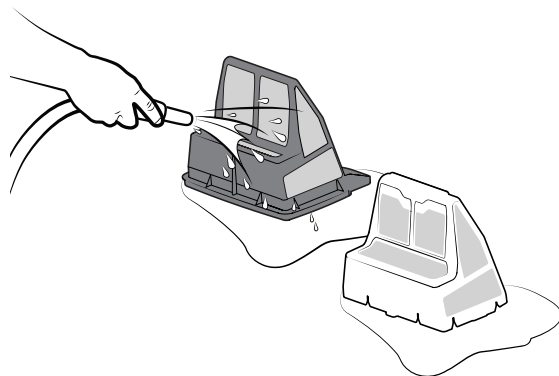

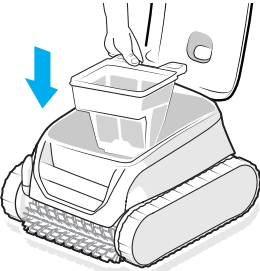
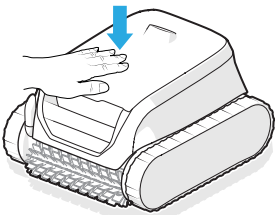
5. Sätt tillbaka filtren i poolroboten.	6. Stäng poolrobotens lock.
	

* Beroende på modell



Tips: Igensättning av filtret

Gör rent filtret med en sur lösning (t.ex. ättika) minst en gång om året. Filtret blir igensatt om det inte används på flera månader (vinterperioden).

4.3. Rengöra borsten



Enhetens prestanda kan försämrans om borsten är alltför igensatt eller som smuts eller föremål fastnar inuti.

1. Rengör borsten med rent vatten efter varje rengöringscykel så snart den har tagits upp ur vattnet, och vänta inte tills smutsen torkat.
2. Ta bort all smuts och alla föremål som fastnat inuti.

4.4. Rengöra lockpackningen



Enhetens prestanda kan försämrans om smuts (främst sand) fastnar under lockpackningen och hindrar locket från att hålla tillräckligt tätt.

Rengör lockpackningen med rent vatten efter varje rengöringscykel så snart den har tagits upp ur vattnet, och vänta inte tills smutsen torkat.



Tips: För att apparaten ska fungera väl, hålla länge och garantera optimal prestanda:

- Vi rekommenderar att filter och borstar byts vartannat år.
- Vi rekommenderar att man kontrollerar larvfötternas slitageindikatorer och byter dessa så snart indikeringen syns.

4.5. Rengöra vinghjulet

Gör så här för att undvika allvarlig personskada:



- Skyddshandskar måste bäras vid service av vinghjulet .
- Enheten måste torkas av innan vinghjulet görs rent och detta arbete ska utföras på en torr plats.
- Säkerställ att poolroboten är helt avstängd innan du utför service.

1. För skjutreglaget åt vänster i 20 sekunder för att stänga av poolroboten. Ingen kontrollampa ska tändas.

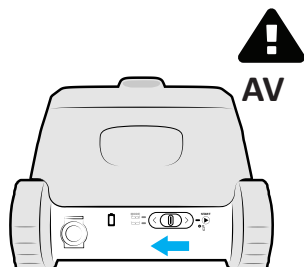

2. Öppna luckan för att komma åt filtret genom att lyfta upp spärren.

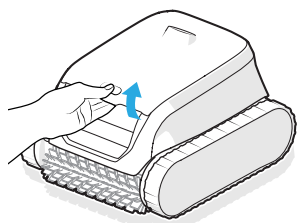

3. Ta ut filtret.

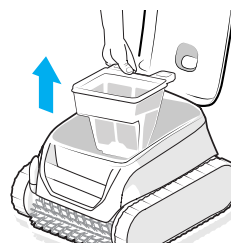

4. Skruva loss flödesgajden för hand. Första gången den demonteras kan man behöva använda en skruvmejsel.

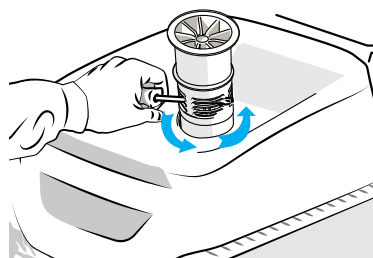
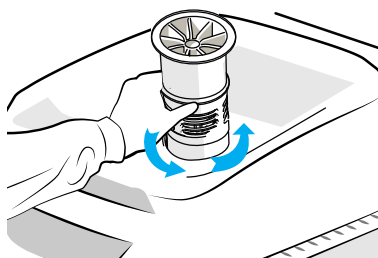

5. Ta ut flödesgajden genom att lyfta upp den.

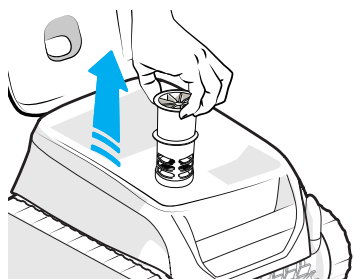

6. Bär handskar och håll stadigt i vinghjulet medan du drar för att ta ut det.

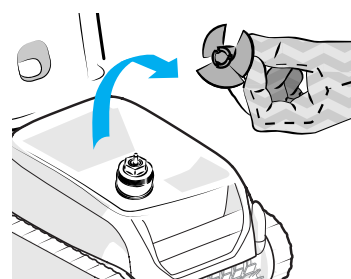
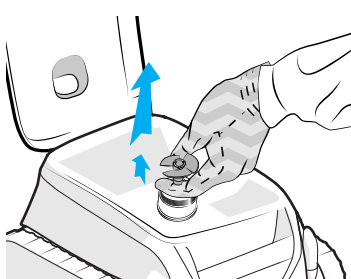

7. Avlägsna smuts (löv, småsten, osv.) som kan blockera vinghjulet.

8. Sätt poolroboten på laddning för att väcka den. Se "2.3. Ladda poolroboten"



Sätt tillbaka vinghjulet stadigt efter avslutad rengöring och sätt tillbaka flödesgajden genom att skruva i den för hand. Sätt tillbaka filtret.

4.6. Byta borste

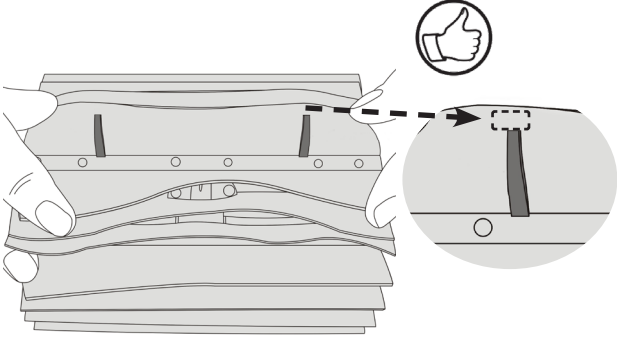
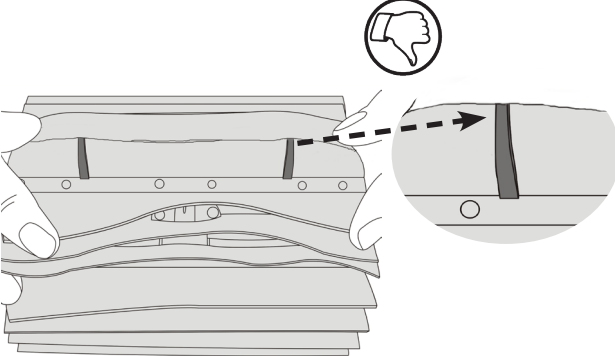
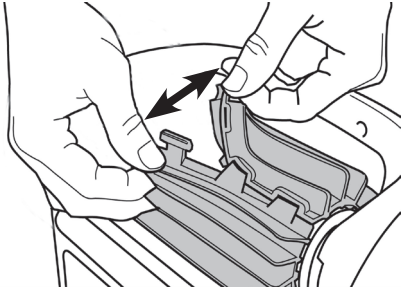
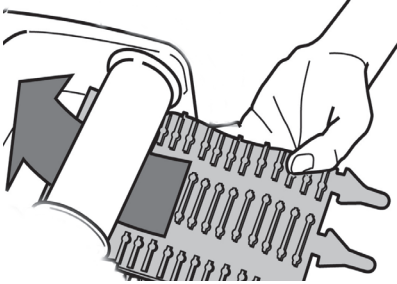
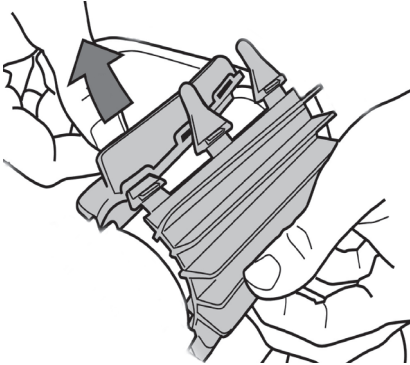
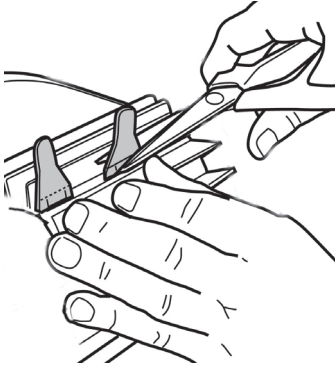
<p>1. Borsten har slitageindikatorer; mellanrummet mellan slitageindikatorerna och borstens ände visar att borsten är i gott skick.</p> 	<p>2. När slitageindikatorerna syns är borsten sliten och behöver bytas.</p> 
<p>3. Ta bort den slitna borsten genom att ta ut flikarna ur de hål de är fästa i.</p> 	<p>4. Börja med att föra in sidan utan flikar under borsthållaren när du ska sätta i en ny borste.</p> 
<p>5. Rulla borsten runt dess hållare och för in flikarna i fästhålen. Dra i änden av varje flik tills dess kant passerar genom skåran.</p> 	<p>6. Klipp av flikarna med en sax så att de är kortare än lamellerna.</p> 

4.7. Vinterförvaring



- **LÅT INTE** poolroboten ladda ur före vinterförvaring.
- **LÄMNA INTE** kvar poolroboten i vattnet när den inte används.
- Exponera **INTE** poolroboten för öppen låga, alltför höga temperaturer, källor som riskerar att antändas eller för pool- eller spa-kemikalier.
- Förvara alla delar skyddade från solljus, fukt och vädrets makter Temperaturintervall för förvaring av komponenterna: 5-20 °C.
- Förvara poolroboten oåtkomlig för barn och husdjur.

Ladda poolroboten helt före vinterförvaring, för att batteriet ska hålla längre. Kontrollampan  övergår till fast grönt sken när poolroboten är helt laddad. Poolroboten måste laddas igen innan den används första gången nästa säsong.

5. Felsökning

Om fel uppstår rekommenderar vi att du utför några enkla kontroller med hjälp av tabellerna nedan innan du kontaktar din återförsäljare.







Kontakta din återförsäljare om problemet kvarstår.



: Åtgärder som endast ska utföras av behörig tekniker



5.1. Apparatens beteende

Poolroboten rengör inte hela poolen	<ul style="list-style-type: none">• Upprepa stegen för att sänka ned poolroboten (se § "2.6. Startar en rengöringscykel") och byt plats för nedsänkningen tills du hittar det optimala stället.• Filtret är fullt eller igensatt: rengör det (se "4.2. Rengöra filtret").• Poolroboten var inte helt laddad när cykeln startades och cykeln har därför förkortats.
Poolroboten ligger inte an ordentligt mot poolens botten.	<ul style="list-style-type: none">• Det finns luft kvar under enhetens kåpa. Upprepa stegen för att sänka ned i vattnet (se § "2.6. Startar en rengöringscykel").• Filtret är fullt eller igensatt: rengör det (se "4.2. Rengöra filtret").• Om filtret fortfarande är igensatt efter rengöring: byt det.• Det finns mycket små luftbubblor överallt på enhetens utsida:<ul style="list-style-type: none">- och vattennivån är under skimmerna: justera vattennivån, eller- vattennivån är i höjd med skimmerna: rörverket innehåller för mycket syrgas. Kontakta din återförsäljare • Vinghjulet är skadat. Kontakta din återförsäljare 
Enheten stiger inte upp eller klättrar inte upp för väggar	<ul style="list-style-type: none">• I läget Botten, väggar, vattenlinje klättrar poolroboten inte alltid upp för väggarna. Hur ofta den gör det beror på cykeln.• Filtret är fullt eller igensatt: rengör det med rent vatten. Rengör filtret med en sur lösning (t.ex. vanlig vinäger) om det är igensatt. Byt vid behov filter. Försök att bara använda filtret för finkornig smuts (svart) om du har dubbel filtrering. Om detta hjälper den att klättra måste filtret bytas.• Larvfötterna är uttöjda: kontakta återförsäljaren för att byta dem • Rengör ventilen utan att demontera den.• Trots att vattnet verkar vara rent finns det mikroskopiska alger i poolen som inte kan ses med blotta ögat. De gör väggarna hala och hindrar enheten från att klättra upp. Gör en chockklorering och sänk pH-värdet något. Lämna inte kvar enheten i vattnet under chockkloreringen.
Enheten samlar inte upp smuts	<ul style="list-style-type: none">• Filtret är fullt eller igensatt: rengör det (se "4.2. Rengöra filtret").• Om filtret fortfarande är igensatt efter rengöring: byt det.• Säkerställ att smuts eller föremål inte hindrar inloppet till filtrets backventil. Kontakta din återförsäljare • Smuts eller föremål har fastnat vid bygel (mellan de två borstarna) och samlas inte upp: rengör borstar och bygel. Rengör dem regelbundet.• Smuts (främst sand) fastnar vid lockpackningen: rengör lockpackningen. Rengör den efter varje cykel.
Enheten rör sig inte vid start	<ul style="list-style-type: none">• Verifiera att poolroboten är laddad (kontrollampa för batteri lyser grönt).• Kontrollera att en rengöringscykel har startats och att kontrollamporna lyser.
De två filtren går inte att ta isär	<ul style="list-style-type: none">• Fatta det grå filtret undertill med ena handen och dra i det svarta filtrets handtag med den andra.• Ett föremål eller smuts sitter fast mellan de två filtren och hindrar dem från att tas isär: ta bort det.
Enheten står kvar upprätt efter en rengöringscykel.	<ul style="list-style-type: none">• Det finns för mycket luft i poolrobotens lock.• Ställ poolroboten rätt innan du startar en cykel.
Alla kontrollampor är släckta	<ul style="list-style-type: none">• Poolroboten står i vänteläge: för skjutreglaget åt vänster eller höger för att väcka den.• Ställ tillbaka poolroboten på laddningsstationen om detta inte fungerar.• Kontakta återförsäljaren om kontrollamporna förblir släckta när poolroboten står på laddningsstationen. 

Tap&Lift: detärenfördröjning mellan knackningen och att poolroboten rör sig	<ul style="list-style-type: none"> Poolroboten vaknar några sekunder efter knackningen och klättrar uppför väggen framför den.
---	---

Kontakta din återförsäljare om problemet kvarstår: 

5.2. Laddarens beteende

Poolroboten är PÅ men reagerar inte under drift	<ul style="list-style-type: none"> Kontrollera att poolroboten är laddad (batteriindikatorn blinkar eller lyser med fast grönt sken). Kontrollera att skjutreglaget glider ordentligt till mittläget och sedan tillbaka till ursprungsläget. Vinghjulet ska slås PÅ med jämna mellanrum för att känna av vatten. Säkerställ i annat fall att ingen smuts blockerar vinghjulet (se "4.5. Rengöra vinghjulet"). Poolrobotens LED övergår till GRÖNT, men vinghjulet roterar inte alls: kontakta din återförsäljare .
Poolroboten slås inte PÅ när cykeln startas	<ul style="list-style-type: none"> Poolroboten stängs AV efter lång tid utan att användas. Koppla in laddaren igen för att väcka den, så är den klar för en cykel när batteriet är laddat. Batteriet är helt urladdat. Koppla in laddaren för en hel laddningscykel.
Poolroboten laddar inte	<ul style="list-style-type: none"> Säkerställ att laddarens LED övergår till grönt när den kopplas in utan poolroboten. Kontrollera i annat fall strömförsörjningen (ta ur/sätt i kontakten) eller byt laddare. Säkerställ att laddarens LED övergår till rött när poolroboten är ansluten till den. Kontrollera i annat fall följande: <ul style="list-style-type: none"> - Ledningens skick – byt inomhusladdare om den är skadad - Skick för laddarens utgångskontakt – rengör kontakterna med kontakten urdragen om de uppvisar tecken på korrosion eller byt laddare. - Skick för poolrobotens kontakter – rengör dem med en liten borste om de uppvisar tecken på korrosion. Kontakta din återförsäljare om problemet kvarstår. Säkerställ att poolrobotens LED verkligen blinkar orange eller grönt när den är ansluten till laddaren för att laddas. Kontakta i annat fall din återförsäljare .

Kontakta din återförsäljare om problemet kvarstår: 





5.3. Användarvarningar

Kontrolllamporna baktill på poolroboten blinkar för att varna användaren. Observera vilken kontrollampa som blinkar och följ de lösningar efter felsökning som föreslås nedan. Användarvarningar finns även i iAquaLink™-appen.

Radera en felkod från iAquaLink™-appen:

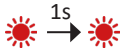
Tryck på **Bekräfta fel** efter att ha följt felsökningsanvisningarna.

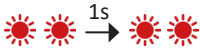
5.3.1. Fel på poolrobot

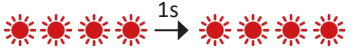

Kontrollampa	Blinkar rött	Beskrivning	Lösning
▶		Nödstopp Kommunikationsfel	<ul style="list-style-type: none"> Poolroboten har ställt sig i säkert läge. Poolrobotens kort har matning men svarar inte. Kontakta återförsäljaren: 
		Drivmotor höger Drivmotor vänster Förbrukning höger drivmotor Förbrukning vänster drivmotor	<ul style="list-style-type: none"> Verifiera att smuts inte hindrar borstar eller larvfötter från att rotera fritt. Vrid alla hjul ett kvarts varv åt samma håll tills du uppnår en jämn rotation. Vrid hjulen åt motsatt håll tills du uppnår en jämn rotation. Kontakta återförsäljaren för en fullständig felsökning om detta inte löser problemet.
		Poolroboten inte i vattnet	<ul style="list-style-type: none"> Rengör filtret nogga. Sänk ned den i vattnet igen och skaka på den för att släppa ut luftbubblorna. Starta om cykeln. Kontakta återförsäljaren för en fullständig felsökning om detta inte löser problemet.
		Pumpmotor	<ul style="list-style-type: none"> Tvångsstoppa enheten innan du rengör vinghjulet: ta av enheten från laddningsstationen och håll skjutreglaget åt vänster tills alla kontrollampor slocknar (omkring 20 sekunder). Verifiera att poolroboten stannat helt genom att röra på skjutreglaget: ingen kontrollampa ska tändas. Verifiera sedan att ingen smuts eller hår blockerar vinghjulet. Rengöring ska utföras med poolroboten uppe ur vattnet och ställd på en torr yta. Rengör filtret nogga. Kontakta återförsäljaren för en fullständig felsökning om detta inte löser problemet.
		Fel vid uppdatering av fast programvara	<ul style="list-style-type: none"> Poolroboten stängs av för att batteriet har för dålig laddning eller för att WiFi är frånkopplat i mer än 60 minuter. Stäng av poolroboten helt, vänta en minut och starta om den genom att ladda den. Fortsätt att ladda poolroboten. Verifiera att poolroboten verkligen är ansluten till WiFi-nätverket (blå LED lyser med fast sken). Om kontrollampan inte lyser med fast sken öppnar du iAquaLink™-appen, markerar poolroboten och klickar på Uppdatera.

Kontakta din återförsäljare om problemet kvarstår: 

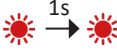
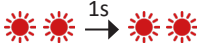
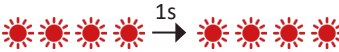

Stannar poolroboten innan cykeln är klar, utan att någon kontrollampa blinkar när den lyfts upp ur vattnet, sätter du den på laddning för att kontrollampan ska börja blinka.

5.3.2. Batterifel

Kontrollampa	Blinkar rött	Visning i iAquaLink™-appen	Lösning
	 röd	Batterifel	<ul style="list-style-type: none"> Batteripaketet är defekt och måste bytas. Koppla från laddaren. Isolera poolroboten utomhus, skyddad från direkt solstrålning, mer än 2 meter från en byggnad. Kontakta din återförsäljare för närmare information om hur hela poolroboten transporteras till ett Fluidra servicecenter.
	 röd	Laddningsfel (för varmt) Laddningsfel (för kallt)	<ul style="list-style-type: none"> Den temperatur som känts av där laddaren står faller utanför det temperaturintervall som rekommenderas för laddning av poolroboten (5-35 °C): byt plats för laddningen.
	 röd	Laddningsfel	<ul style="list-style-type: none"> Verifiera om det finns tecken på korrosion på laddarens laddningsport och rengör med en liten borste. Kontakta din återförsäljare om det fortfarande är fel på laddaren 





Kontakta din återförsäljare om problemet kvarstår: 

Säkerhetsvarning



- Anslut inte laddaren, handskas inte med batteriet och kontakta din återförsäljare om batteriet visar tecken på skada, överhettning, läckage eller inträngande vatten.
- Säkerställ att poolrobotens LED tänds när du ansluter laddaren. Koppla i annat fall från laddaren och se "5. Felsökning", sida 19.
- Går allt bra och kontrollampan för laddning blinkar rött eller inte tänds alls, kopplar du från laddaren och följer anvisningarna ovan för en röd blinkande kontrollampa.

5.4. Felsökningshjälp för att ansluta till iAquaLink™-appen

Anslutningsstatus	Möjlig orsak	Lösning
<ul style="list-style-type: none"> • LED  lyser inte. • LED  lyser, men det finns ingen (eller ojämn) WiFi-anslutning. Meddelandet Anslutningsfel visas på skärmen i iAquaLink™-appen. • En röd punkt visas i listan Mina enheter 	<ul style="list-style-type: none"> • Enheten är inte laddad • Enheten är inte ansluten till hemnätverket och/eller har ingen internetanslutning • Svag WiFi-signal * 	<ul style="list-style-type: none"> • Kontrollera internetanslutningen – det kan vara ett nätverksfel. • Kontrollera att WiFi-signalen är tillräckligt stark. Det finns flera sätt att kontrollera hur stark WiFi-signalen är: <ul style="list-style-type: none"> - Koppla från hemnätverkets router (box) och anslut den igen. - Använd en bärbar dator och gå till inställningspanelen för att se status för nätverksanslutningarna. Verifiera signalstyrkan för det trådlösa WiFi-nätverket med en bärbar dator - Installera iAquaLink™-appen med hjälp av en smartphone eller pektdator. Verifiera signalstyrkan för det trådlösa WiFi-nätverket. Överväg att installera en WiFi-förstärkare om nätverkssignalen är för svag. - Använd en särskild app för att analysera WiFi-nätverket – det finns många för iOS och Android. • Placera poolroboten så nära hemnätverkets router (box) som möjligt vid den första konfigureringen och gå sedan åter igenom stegen för att konfigurera (se "3.1. Premièr configuration du robot"). • Överväg att installera en WiFi-förstärkare om LED  fortsätter att blinka. • Uppdatera skärmbilden (genom att dra fingret uppifrån och nedåt) om punkten är röd när poolroboten är laddad, anslutningen fungerar och kontrollampen lyser med fast sken. När punkten blir grön: enheten är redo att användas.
<ul style="list-style-type: none"> • LED  är blå och blinkar snabbt. Ett meddelande visas i appen. 	<ul style="list-style-type: none"> • En uppdatering av programvaran pågår. 	<ul style="list-style-type: none"> • Vänta tills uppdateringen är klar.



* Det kan finnas många orsaker till att WiFi-signalen är svag



- – avståndet mellan router (box) och poolrobot,
- – typ av router (box),
- – antalet väggar som skiljer router (box) från poolroboten,
- – internetleverantören,
- osv.

ADVARSLER

GENERELLE ADVARSLER

- Manglende overholdelse af disse advarsler kan forårsage skader på svømmebassinets udstyr eller medføre alvorlige personskader, eller død.
- Vedligeholdelse og reparation må kun udføres af en person, der er kvalificeret inden for det pågældende tekniske område (elektricitet, hydraulik eller køling). Den kvalificerede tekniker, der griber ind på apparatet, skal bruge/bære individuelt beskyttelsesudstyr (såsom sikkerhedsbriller, beskyttelsehandsker osv.) for at nedsætte risikoen for kvæstelser, som kan indtræde under indgreb på apparatet.
- Før ethvert indgreb på apparatet, skal det sikres, at det ikke får tilført strøm, og at det er afsikret og afmærket.
- Apparatet er beregnet til en særlig brug for svømmebassiner og spa'er. Det må ikke anvendes til noget som helst andet formål end det, det er beregnet til.
- Dette apparat er ikke beregnet til brug af personer (herunder børn) med nedsatte fysiske, sensoriske eller mentale evner eller personer med manglende erfaring eller viden, medmindre de på forhånd har modtaget tilsyn eller instruktion vedrørende brugen af apparatet fra en person, der er ansvarlig for deres sikkerhed. Børn skal være overvågede for at forhindre, at de leger med apparatet.  
- Dette apparat kan anvendes af børn på mindst 8 år og af personer med nedsatte fysiske, sensoriske eller mentale evner eller med manglende erfaring eller viden, hvis de er under behørigt opsyn eller instrueret i sikker brug af apparatet, og hvis de er klar over de risici, der er forbundet med brugen af apparatet. Børn og kæledyr må ikke lege med apparatet. Apparatet er ikke et legetøj. Rengøring og brugervedligeholdelse må ikke udføres af børn uden overvågning af en voksen.
- Apparatets belastning skal være i overensstemmelse med standarden IEC/HD 60364-7-702 og de nationale regler, der kræves for svømmebassiner. I tvivlstilfælde skal du kontakte din forhandler.
- Installationen af apparatet skal udføres i henhold til fabrikantens instruktioner og med overholdelse af de gældende lokale og nationale standarder. Installatøren er ansvarlig for apparatets installation og for overholdelsen af de nationale bestemmelser angående installationen. Fabrikanten kan under ingen omstændigheder holdes ansvarlig i tilfælde af ikke-overholdelse af gældende lokale installationsstandarder.
- Produktet skal vedligeholdes af en kvalificeret professionel hvad angår enhver anden handling end den enkle brugervedligeholdelse, der er beskrevet i denne vejledning.
- I tilfælde af at apparatet ikke fungerer: Forsøg ikke at reparere apparatet selv, men kontakt en kvalificeret tekniker. Producenten af produktet er ikke ansvarlig for skader, der skyldes brug af uautoriserede reservedele eller tilbehør.
- Se garantibetingelserne for oplysninger om tilsvarende tilladte værdier for vandbalancen for apparatets drift.
- Enhver deaktivering, eliminering eller omgåelse af et af de i apparatet integrerede sikkerhedselementer vil automatisk ophæve garantien, ligesom enhver brug af reservedele af et andet ikke godkendt fabrikat.
- Der må ikke sprayes med insekticider eller andre kemiske produkter (brandbare eller ikke brandbare) mod apparatet, da det kan beskadige karrosseriet og fremkalde brand.
- Under apparatets drift må man ikke berøre ventilatoren eller de bevægelige dele og ikke have genstande eller fingre i nærheden af de bevægelige dele. De bevægelige dele kan medføre alvorlige kvæstelser, eller død.

ADVARSLER I FORBINDELSE MED ELEKTRISKE APPARATER

- Apparatets elektriske oplader skal være beskyttet med en fejlstrømsafbryder (RCD) beregnet for 30 mA, der er i overensstemmelse med de gældende standarder i installationslandet. Hvis det ikke er muligt at kontrollere, at kredsløbet er beskyttet af en RCD, skal du kontakte en kvalificeret elektriker.

- Der må ikke bruges forlængerledning til tilslutning af opladerstationen. Tilslut opladerstationen direkte til en passende strømforsyning.
- Før al drift, skal det kontrolleres, at:
 - Den nødvendige indgangsspænding, der er angivet på typeskiltet på opladerstationen, svarer til netspændingen;
 - Netforsyningen er kompatibel med apparatets strømbehov og er korrekt jordet.
 - Stikket (hvis det er monteret) er kompatibelt med stikkontakten.
- Ved unormal drift eller ved udsendelse af lugt fra apparatet, skal apparatet straks standses, frakobles fra elnettet og en kvalificeret tekniker kontaktes.
- Før du udfører vedligeholdelse eller service på apparatet, skal du sikre dig, at det er slukket, at det er helt afbrudt fra opladerstationen, og at alt andet udstyr eller tilbehør, der er tilsluttet apparatet, også er afbrudt fra forsyningskredsløbet.
- Hvis forsyningsstikket er beskadiget, skal det udskiftes af fabrikanten, en godkendt repræsentant eller på et reparationsværksted.
- Før apparatet sluttes til opladerstationen, skal det kontrolleres, at tilslutningsblokken eller strømforsyningsstikket, som apparatet skal sluttes til, er i god stand, og at det ikke er beskadiget eller rustent.
- I tordenvejr skal apparatet frakobles elnettet for at forhindre, at det bliver beskadiget af lyn.
- Apparatet indeholder magneter og komponenter, der udsender elektromagnetiske felter. Magneter og elektromagnetiske felter kan forstyrre pacemakere, defibrillatorer og andet medicinsk udstyr. Hold en sikker afstand mellem det medicinske udstyr og apparatet. Kontakt en læge eller producenten af det medicinske udstyr for at få specifikke oplysninger. Hvis enheden forstyrrer en pacemaker, defibrillator eller anden medicinsk enhed, skal du holde tilstrækkelig afstand til enheden, så den ikke forstyrrer dens brug.

ADVARSLER I FORBINDELSE MED ELEKTRISKE APPARATER MED BATTERI

- Brug ikke en beskadiget eller ændret batteripakke, rengøringsrobot eller opladerstation. Beskadigede eller modificerede batterier kan udvise uforudsigelig adfærd, hvilket kan medføre brand, eksplosion eller risiko for personskade.
- Du må ikke håndtere rengøringsrobotten eller opladerstationen under opladning, hvis du er våd eller ikke har sko på.
- Forsøg ikke at rengøre bladene, når rengøringsrobotten er i vand eller placeret på en våd overflade. Dette kan medføre alvorlige skader.
- Oplad kun med den opladerstation, der er angivet af producenten. Hvis du bruger en opladerstation, der er beregnet til en anden type batteri, kan det medføre brandfare.
- Udsæt ikke rengøringsmidler for omgivelsestemperaturer under 0 °C og over 50 °C.
- Udsæt ikke opladerstationen eller rengøringsrobotten for ild eller høj temperatur. Udsættelse for ild eller temperaturer over 65 °C kan forårsage en eksplosion.
- Enheden skal oplades ved en temperatur mellem 5 og 35 °C.
- Følg alle opladningsvejledninger, og oplad ikke den batteridrevne enhed uden for det temperaturområde, der er angivet i vejledningen. Hvis batteriet oplades forkert eller ved en temperatur uden for det angivne område, kan det beskadige batteriet og øge risikoen for brand.
- Opladerstationen kan bruges indendørs i et tørt, godt ventileret område eller udendørs i et tørt, mørkt område, uden for børns rækkevidde, varmekilder og svømmebassinkemikalier.
- Forsøg aldrig at åbne opladerstationen.
- Det installerede batteri er et genopladeligt Li-ion-batteri. Forsøg aldrig at afmontere eller udskifte det. Et batteri kan kortslutte og forårsage alvorlige forbrændinger.
- Undgå kontakt mellem ledninger eller metaldele, der kan forårsage gnister og kortslutte batteriet. Hvis batteriet er utæt, skal du undgå kontakt med væskerne der siver ud og kontakte en fagmand for at udskifte batteriet. Bær øjenbeskyttelse, handsker og beskyttelsesbeklædning, når du bortskaffer rengøringsrobotten. I tilfælde af væskekontakt med hud og tøj vaskes straks med rigeligt vand og sæbe. I tilfælde af kontakt med øjnene må væsken ikke gnides i øjnene, men skal straks skylles med rindende vand i mindst 15 minutter uden at gnide. Få lægehjælp så hurtigt som muligt.

SPECIFIKATIONER for "rengøringsrobotter til svømmebassiner"

- Robotten er designet til at fungere korrekt i svømmebassin vand med en temperatur på mellem 10 °C og 35 °C.
- For at undgå personskade eller beskadigelse af rengøringsrobotten må du ikke betjene den uden for vandet.
- For at undgå enhver risiko for skader er det forbudt at svømme, når robotten befinder sig i bassinet.
- Brug ikke robotten under chokklorering i svømmebassinet.
- Efterlad ikke robotten uden opsyn i længere tid.
- Brug ikke i frostvejr.

ADVARSEL OM BRUG AF EN ROBOT I ET BASSIN MED LINER

- Før du installerer robotten, skal du omhyggeligt inspicere svømmebassinets liner. Hvis lineren er smuldrende eller beskadiget nogle steder, hvis der forekommer grus, folder, rødder eller korrosion, må robotten ikke installeres, før lineren er blevet repareret eller udskiftet af en kvalificeret fagmand. Producenten kan ikke holdes ansvarlig for eventuelle skader på foringen.
- Overfladen på nogle mønstrede liner kan hurtigt blive slidt: Motiverne og/eller deres farve kan blive beskadiget, falme eller forsvinde ved kontakt med visse genstande (rengøringsbørster, legetøj, bøjler, klordispensere, robotter). Slid på lineren og udtværing af motiverne er ikke robotproducentens ansvar og er ikke omfattet af den begrænsede garanti.

ADVARSEL OM BRUG AF EN ROBOT I ET SVØMMEBASSIN I RUSTFRIT STÅL

- Overfladen på nogle svømmebassiner i rustfrit stål kan være meget skrøbelig. Overfladen på disse bassiner kan blive beskadiget af den naturlige gnidning af affald mod beklædningen, f.eks. forårsaget af hjul, larvefodder eller børster fra robotter, herunder elektriske svømmebassinrobotter. Slid eller ridser på svømmebassiner i rustfrit stål er ikke robotproducentens ansvar og er ikke dækket af den begrænsede garanti.

Genbrug og behandling

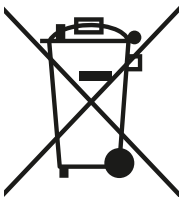

Dette symbol, som kræves i henhold til det europæiske DEEE-direktiv 2012/19/EU (direktiv om affald af elektrisk og elektronisk udstyr), betyder, at din enhed ikke må smides væk med husholdningsaffald. Det skal sorteres og indsamles med henblik på genbrug, genvinding eller nyttiggørelse. Hvis det indeholder potentielt farlige stoffer for miljøet, skal disse fjernes eller neutraliseres. Søg oplysninger om genbrugsmetoder hos din forhandler.

Batteriet og robotten skal bortskaffes i overensstemmelse med de lokale krav. Batteriet skal bortskaffes på en bæredygtig og miljøvenlig måde i godkendte affaldsbeholdere eller indsamlingscentre i overensstemmelse med den lokale lovgivning. Kontakt din lokale myndighed for at få yderligere oplysninger.



- Før ethvert indgreb på apparatet er det bydende nødvendigt at have kendskab til denne installations- og brugsvejledning, samt til hæftet "Garantier", der leveres sammen med apparatet, da der ellers kan opstå materielle skader, alvorlige kvæstelser, eller endog dødsfald, samt ophævelse af garantien.
- Disse dokumenter skal opbevares i hele apparatets brugslevetid for senere konsultation og overdrages til evt. nye ejere.
- Det er forbudt at sprede eller ændre i dette dokument ved brug af et hvilket som helst middel uden tilladelse.
- Oplysningerne i dette dokument kan ændres uden varsel.

INDHOLDSFORTEGNELSE

1. Oplysninger før brug	5
1.1. Beskrivelse	5
1.2. Tekniske specifikationer og placering	6
2. Anvendelse	7
2.1. Funktionsprincip	7
2.2. Klargøring af svømmebassinet	7
2.3. Oplad robotten	7
2.4. Beskrivelse af grænsefladen	8
2.5. Beskrivelse af kontrollamperne	9
2.6. Start af en rengøringscyklus	10
2.7. Tag robotten op af vandet	11
3. Brug af appen iAquaLink™.	13
3.1. Første konfiguration af robotten	13
3.2. Funktioner, der er tilgængelige i appen iAqualink™	14
4. Vedligeholdelse	15
4.1. Rengøring af robotten	15
4.2. Rengøring af filter	15
4.3. Rengøring af børsten	16
4.4. Rengøring af dækslets forsegling	16
4.5. Rengøring af propellen	17
4.6. Udskiftning af børste	18
4.7. Vinteropbevaring	18
5. Afhjælpning af problemer	19
5.1. Apparatets adfærd	19
5.2. Opladerens adfærd	20
5.3. Advarsler til brugerene	21
5.4. Fejlfinding angående tilslutning til applikationen iAquaLink™	23



Tip: For at lette kontakten til forhandleren

Noter forhandlerens kontaktoplysninger ned, så de er lette at finde, og udfyld "produktoplysningerne" bag på brugsanvisningen, da forhandleren vil bede dig om disse oplysninger.

1. Oplysninger før brug

1.1. Beskrivelse

A

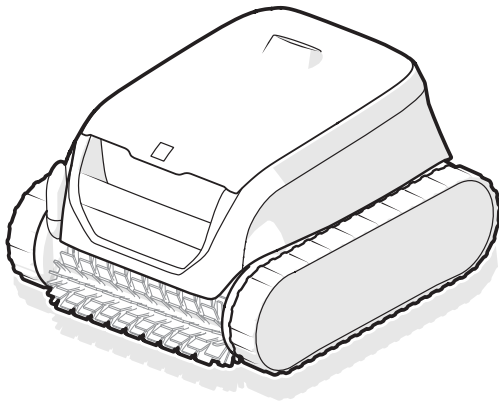

B

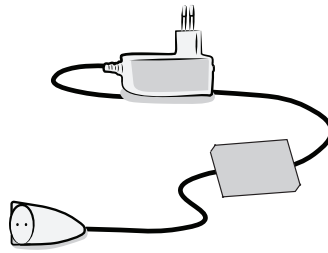

C



D

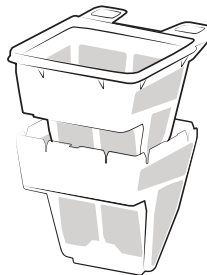

E

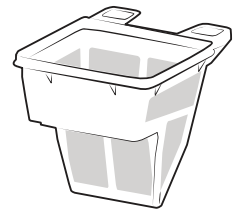

DK

		RF 42XX/OF 42XX
A	Robot	✓
B	Oplader (til indendørs brug)	✓
C	Krog <i>En poolstang (standard, medfølger ikke) er nødvendig for at tage robotten op fra vandet.</i>	✓
D	Dobbelt filtrering (150/60 μ)	+
E	Enkelt filter (150μ)	✓

✓ : Medfølger

⊕ : Fås som ekstraudstyr



Aftagelig strømforsyning (ekstern adapter)

Brug KUN den aftagelige strømforsyningsenhed, der følger med dette apparat.

1.2. Tekniske specifikationer og placering

1.2.1. Tekniske specifikationer

Spændingsforsyning til opladerstation		100 - 240 VAC, 50/60 Hz, klasse II*
Robots nominelle spænding		25,4 VDC
Belastningsspænding		29,4 VDC
Opladers maksimale effekt		29,4W**
Batterikapacitet		10 Ah/6,4 Ah**
Robottens nominelle effekt		130 W
Filterkapacitet		3 L
Robottens mål (B x D x H)		41 x 42 x 28 cm
Emballagens mål (B x D x H)		56 x 56 x 38 cm
Robottens vægt		8,9 kg
Pakket vægt		15,5 kg
Sugebredde		230 mm
Maksimal driftsdybde		4 m
Beskyttelsesklasse	Opladerstation	IPX5
	Robot	IPX8
Frekvensbånd		2.412 GHz - 2.484 GHz
Radiofrekvens transmissionseffekt		20,5 dBm

*Klasse II: En anordning med dobbelt eller forstærket isolering, som ikke kræver jording.

** Afhængigt af modellen

1.2.2. Placering

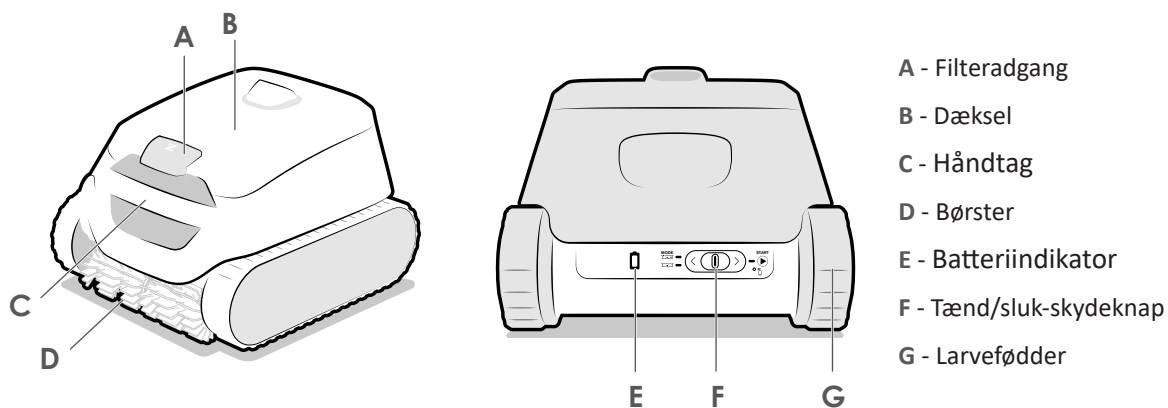

2. Anvendelse

2.1. Funktionsprincip

Robotten er uafhængig af filtreringssystemet og kan, når den er opladet, fungere autonomt. Den bevæger sig optimalt for at rengøre de områder af svømmebassinet, som den er designet til. Affaldet suges op og lagres i robotens filter.

Robotten kan bruges:

- Ved at vælge en driftsform og starte en cyklus ved hjælp af skyderen på bagsiden af robotten,
- Eller via en smartphone eller tablet, der er kompatibel med iAquaLink™-appen (se "3. Brug af appen iAquaLink™").

2.2. Klargøring af svømmebassinet



- Dette produkt er beregnet til brug i svømmebassiner oven på jorden og mindre nedgravede svømmebassiner. Må ikke anvendes i let-nedtagelige svømmebassiner.
- Brug IKKE et forlænger-kabel.

DK

Apparatet skal fungere i svømmebassin vand af følgende kvalitet:

Vandets temperatur	Mellem 10 °C og 35 °C
pH	Mellem 6,8 og 7,6
Frit klor	< 3 mg/l

- Når svømmebassinet er særlig snavset, især under opstart, skal du fjerne meget stort affald med et net for at optimere apparatets ydeevne.
- Fjern termometre, legetøj og andre genstande, der kan beskadige apparatet.

2.3. Oplad robotten



- Brug kun den medfølgende oplader.
- Lad ikke robotten blive helt afladet.
- Oplad robotten helt inden vinteropbevaring.
- Oplad ikke robotten ved temperaturer under 5 °C og over 35 °C.
- Undgå at udsætte robotten for direkte sollys.

Sådan oplades robotten:



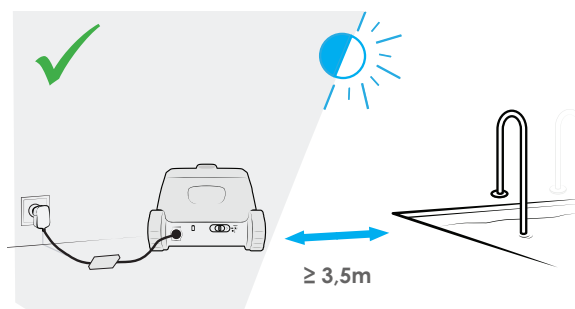
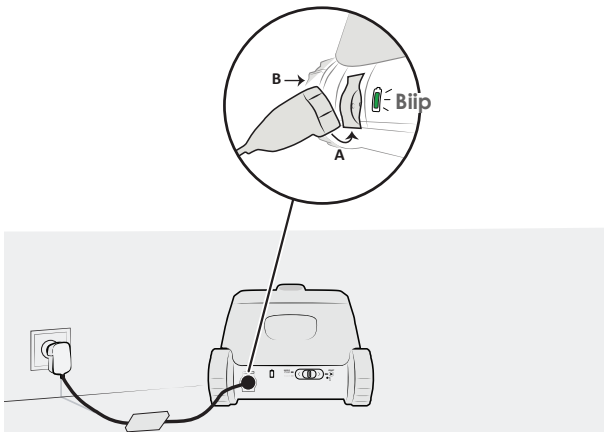

1. Vip stikket lidt, og sæt først den nederste del af stikket (A) i, og sæt derefter den øverste del (B) i.
2. Tilslut opladeren til et udendørs stik til lysnettet mindst 3,5 m fra poolen.
3. Kontrollér, at robotten oplades korrekt: LED'en blinker, robotten bipper, og larvefødde drejer, når opladeren er tilsluttet. (se "2.5. Beskrivelse af kontrollamperne").
4. Opladningen stopper automatisk, så snart rengøringsrobotten er fuldt opladet. Når robotten er koblet fra opladeren, slukkes lysdioderne efter 5 minutter.



2.4. Beskrivelse af grænsefladen

Via grænsefladen på bagsiden af apparatet er det muligt at vælge rengøringsstilstand og starte en rengøringscyklus samt at få oplysninger om robotens status, batteriet eller tilslutningsmuligheder.

Yderligere funktioner kan tilgås fra appen, se "3. Brug af appen iAquaLink™".

Funktion	
Taster	
	Skyder (starte en cyklus, se "2.6. Start af en rengøringscyklus")
Kontrollamper	
	Batteriets tilstand
	Batteriets tilstand
	Status for Wi-Fi-forbindelse



Når alle kontrollamperne er slukkede, er robotten i standby. Skub skyderen til venstre eller til højre for at vække den. Hvis det ikke virker, skal du sætte robotten tilbage på opladerstationen (robotten går i dyb dvale efter 8 dage uden aktivitet).

2.5. Beskrivelse af kontrollamperne

Kontrollampen på bagsiden af rengøringsrobotten giver dig information om rengøringsrobotten og batteriets tilstand.



Når alle kontrollamperne er slukkede, er rengøringsrobotten i standby. Skub skyderen nedad for at vække den. Hvis det ikke har nogen effekt, skal du tilslutte rengøringsrobotten til ladekablet igen.





→ Kontrollampe blinker



→ Kontrollampe lyser konstant







Kontrollampe for robotens status

Kontrollampe	Beskrivelse
 Blå	Klar til at blive nedsænket
 Blå	Cyklus i gang
 Rød	Robotfejl, se "5.3.1. Robotfejl"





Kontrollampe for opladning

Kontrollampe	Beskrivelse
 Grøn	Opladet: Klar til brug, fuldt opladet
 Grøn	Under opladning(< 5h): Klar til at udføre en fuld cyklus.
 Orange	Delvist opladet: Kan bruges (cyklus vil være kortere)
 Orange	<ul style="list-style-type: none">Hvis robotten er sluttet til opladeren: Under opladningHvis robotten er koblet opladeren: Skal oplades og kan ikke bruges
 Rød	Batterifejl, se "5.3.2. Batterifejl"



Kontrollampe for tilslutningsmuligheder

Kontrollampe	Beskrivelse
Fra	Ikke tilsluttet Wifi
 Blå	Pairing i gang
 Blå	Tilsluttet Wi-Fi

2.6. Start af en rengøringscyklus



For at undgå enhver risiko for personskade eller materielskade skal du overholde følgende anvisninger:

- Det er ikke tilladt at bade, når apparatet er i svømmebassinet.
- Brug ikke apparatet under chokklorering i svømmebassinet, vent til klorniveauet har nået den anbefalede værdi, før du sænker robotten ned i bassinet.

Sådan starter du en rengøringscyklus:

1. Vent, indtil robotten er opladet ( grøn lyser konstant eller blinker), før du starter en cyklus.
2. Når den er opladet, skal du tage den ud af oplader og tage den med til svømmepoolen.
3. Start cyklussen, se "2.6.1. Start rengøringscyklussen".
4. Sænk robotten ned, se "2.6.2. Nedsænkning af robotten".

2.6.1. Start rengøringscyklussen

- Skub skyderen på bagsiden af apparatet til højre for at starte cyklussen.
- Kontrollampen  blinker, mens den venter på at blive sat i vandet.

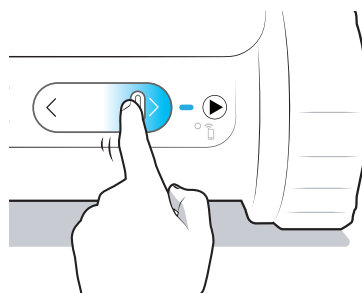

Tips: Forbedring af rengøringsydelsen



I begyndelsen af badesæsonen skal du køre flere rengøringscyklusser (efter at du har fjernet stort snavs med et net). Regelmæssig brug af robotten (uden at overskride 3 cyklusser om ugen) giver dig mulighed for at nyde godt af et svømmebassin, der altid er rent, og filteret bliver mindre tilstoppet. Det er tilrådeligt at køre et par cyklusser uden det meget fine filter for at gøre rengøringen mere grov, se "4.2. Rengøring af filter" for at afmontere filtrene.

2.6.2. Nedsænkning af robotten

Når du har startet en cyklus (skyderen er skubbet mod højre, grøn LED tændt), har du 5 minutter at sætte robotten i vandet. Ellers skal du starte forfra.

1. Sænk robotten lodret ned i vandet, og hold den fast, mens du bevæger den lidt i alle retninger, så luften indeni slipper ud.
2. Lad robotten synke ned på bunden af bassinet. Cyklussen starter senest 40 sekunder efter, at vandet er registreret.

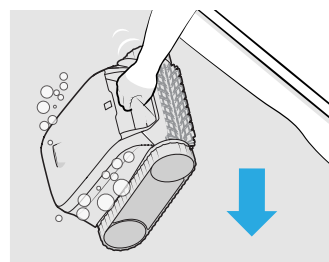

2.7. Tag robotten op af vandet



- Det er muligt at tage robotten op af vandet under en cyklus med stangen, robotten stopper automatisk, når den er ude af vandet.
- Ved afslutningen af en cyklus stopper robotten altid i bunden inde ved en væg.

Der er 3 måder at tage robotten op af vandet på:

- Med systemet Tap & Lift™
- Med krogen
- Med applikationen iAqualink

2.7.1. Med systemet Tap & Lift™

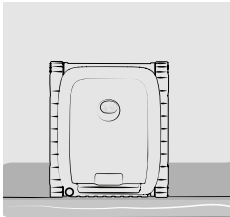
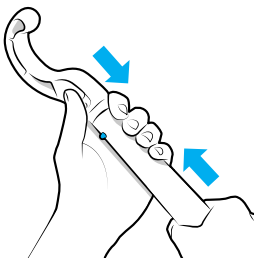
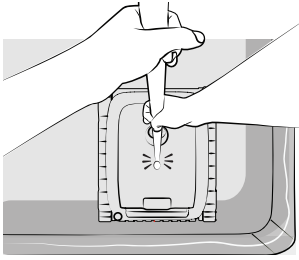
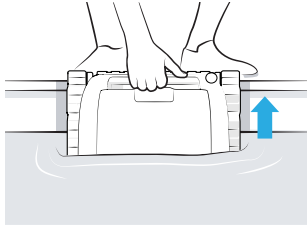
<p>1. Robotten venter nede for en væg.</p> 	<p>2. Fastgør krogen (medfølger) til enden af en poolstang (medfølger ikke).</p> 	<p>3. Slå let én gang på robotdækslet for at hæve robotten op til vandlinjen. Der kan være en forsinkelse, før robotten sætter sig i bevægelse. Hvis systemet Tap & Lift™ ikke virker, så prøv at slå let på et andet område af robotten.</p> 	<p>4. Brug håndtaget til at løfte den helt op af vandet. Robotten udstøder vand med en bagudrettet stråle for at gøre den lettere.</p> 
---	---	---	---

DK

Bemærk: Afhængigt af robotens position i slutningen af cyklussen kan du også aktivere Tap & Lift ved at slå let på håndtaget.

2.7.2. Med krogen

Efter en periode med inaktivitet på mere end 8 dage går robotten i dyb søvn. Tag den op af vandet ved hjælp af krogen, som forklaret nedenfor.

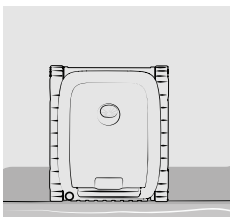
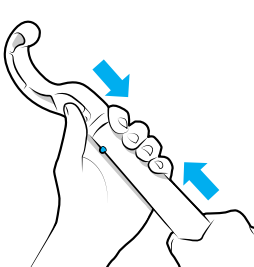
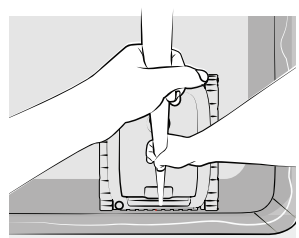
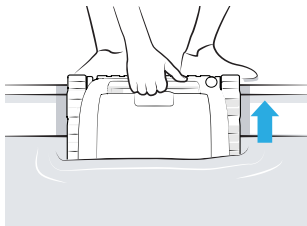
<p>1. Robotten venter nede for en væg.</p> 	<p>2. Fastgør krogen (medfølger) til enden af en poolstang (medfølger ikke).</p> 	<p>3. Tag fat i det forreste håndtag, og løft robotten op til overfladen.</p> 	<p>4. Brug håndtaget til at løfte den helt op af vandet.</p> 
--	--	--	--

2.7.3. Med applikationen iAquaLink™

1. Når Tryk-meddelelser er blevet tilladt (iAqualink™-appens telefonindstillinger), advarer appen om, at cyklussen er slut.. Herefter vil robotten i løbet af de sidste ti minutter af cyklussen successivt klatre op ad de forskellige vægge og vente ved vandlinjen, indtil den bliver taget op ved hjælp af håndtaget.

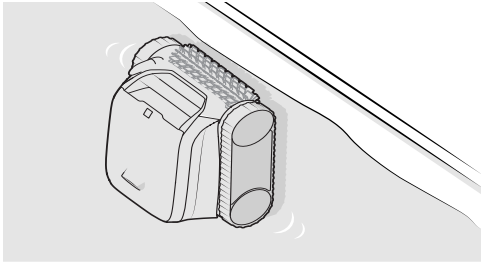

2. Brug håndtaget til at løfte den helt op af vandet. Robotten udstøder vand med en bagudrettet stråle for at gøre den lettere.

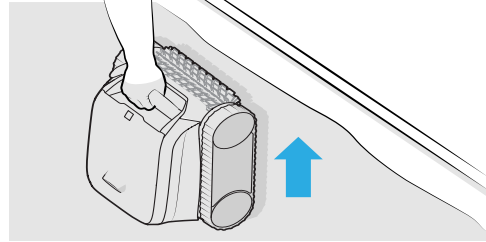

3. Brug af appen iAquaLink™.

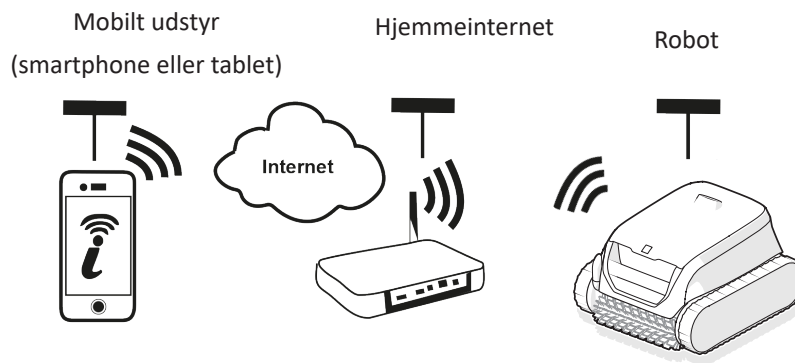

Appen iAquaLink™ er tilgængelig på iOS- og Android-systemer.

DK

3.1. Første konfiguration af robotten

Inden du starter installationen af appen, skal du sørge for at:



- oplade robotten i forvejen,
- bruge en smartphone eller tablet med Wi-Fi,
- bruge et Wi-Fi-netværk med et tilstrækkeligt stærkt signal til at oprette forbindelse til robotten: Wi-Fi-signalet skal kunne opfanges der, hvor robotten bruges. Hvis ikke, skal du bruge en teknisk løsning, der forstærker det eksisterende signal.
- Du skal have adgangskoden til hjemmets Wi-Fi-netværk ved hånden

Download appen iAquaLink™, der er tilgængelig i App Store (iOS) eller Google Play Store (Android).

1. Log på eller tilmeld dig.



2. Tryk på **+**-ikonet for at tilføje en ny enhed, og følg anvisningerne i appen.

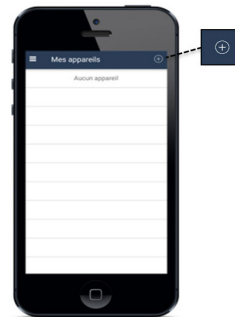

3. Følg de trin, der vises i appen. Skub om nødvendigt skyderen til højre, og hold den dér i 10 sekunder, indtil kontrollampen,  blinker for at aktivere Bluetooth™.

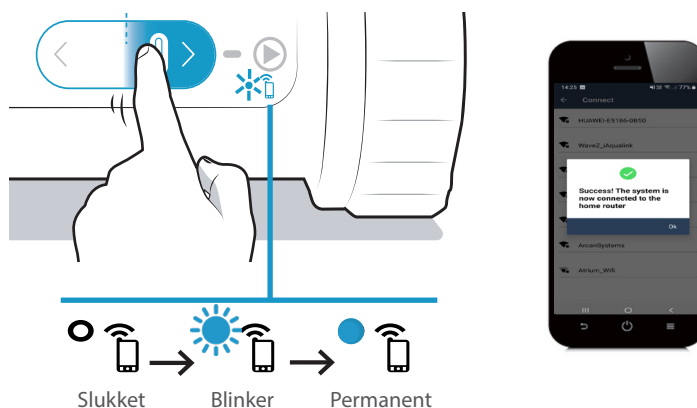

- En meddelelse på skærmen viser, at Wi-Fi-forbindelsen er blevet etableret mellem robotten og hjemmenetværket. (*)
- Kontrollampen  på bagsiden af robotten er tændt.



(*): Hvis der vises en fejlmeddelelse, eller hvis forbindelsen stadig ikke lykkes, skal du se tabellen "5.4. Fejlfinding angående tilslutning til applikationen iAqualink™".

3.2. Funktioner, der er tilgængelige i appen iAqualink™



Når robotten er i vandet, er iAqualink™-appens funktioner ikke længere tilgængelige.

Når robotten er ude af vandet, giver appen mulighed for følgende:

- **At starte en cyklus.**
- Adgang til funktioner for **hjælp fejlfinding via fejlrapport**: Tryk på advarselssymbolet  for at få vist afhjælpning af fejl, se "5.3. Advarsler til brugerene".
- At **gøre vandudledningen lettere**: Når Tryk-meddelelserne er tilladt (telefonindstillinger for appen iAqualink™), advarer appen, når robotten venter på at blive taget op øverst på en væg (de sidste minutter af cyklussen).
- At få besked om **robotens opladningsniveau**.



Opladet: Klar til brug



Under opladning: Klar til brug



Under opladning



Delvis opladet

Tryk på  via **menuen Indstillinger** for til enhver tid at få adgang til visse oplysninger om robotten (serienummer osv.).

4. Vedligeholdelse



Tips: For at sikre, at din robot holder så længe som muligt

Efterse alle de dele, der er beskrevet i dette kapitel, en gang om måneden.

4.1. Rengøring af robotten

Apparatet skal rengøres regelmæssigt med rent vand eller en mild sæbeopløsning. Der må ikke anvendes opløsningsmidler.

- Skyl apparatet grundigt med rent vand.
- Lad ikke apparatet tørre i direkte sollys på kanten af svømmebassinet.

4.2. Rengøring af filter



- Apparatets ydeevne kan blive nedsat, hvis filteret er fyldt eller snavset.
- Rengør filteret med rent vand efter hver rengøringscyklus.

DK

1. Åbn robotten.

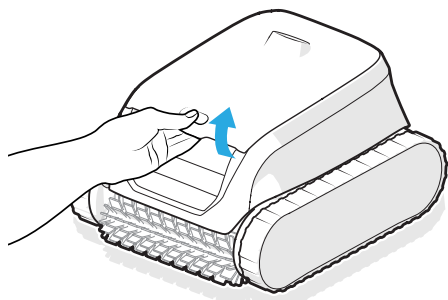

2. Fjern filteret.

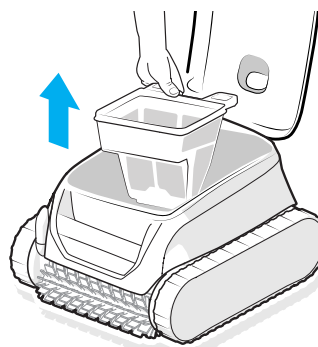

3. Adskil filtrene (*)

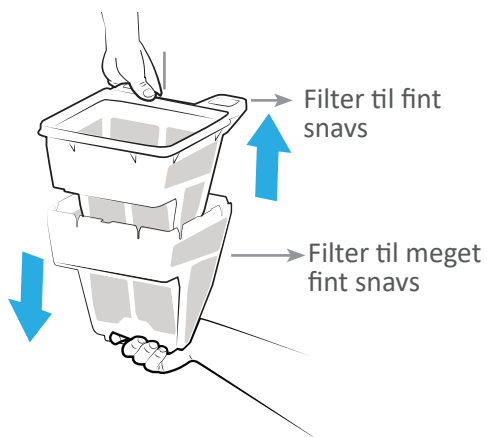

4. Skyl grundigt med rent vand.

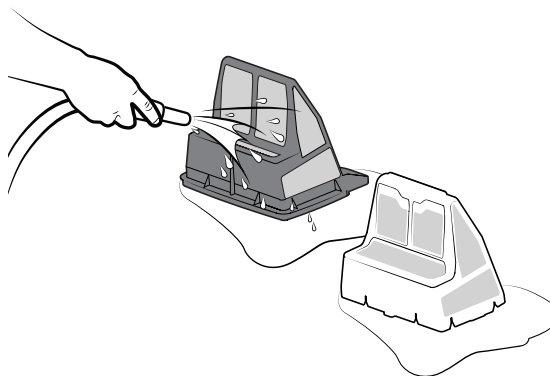

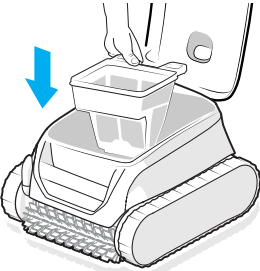
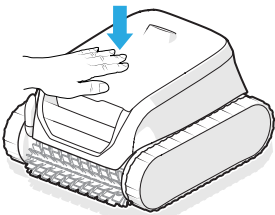
5. Sæt filtrene tilbage i robotten.	6. Luk dækslet på robotten.
	

* Afhængigt af modellen



Tips: Hvis filteret er tilstoppet

Rengør filteret med en syreopløsning (f.eks. hvid eddike) mindst en gang om året. Filteret tilstoppes, hvis det ikke bruges i flere måneder (vinterperiode).

4.3. Rengøring af børsten



Robotens ydeevne kan blive nedsat, hvis børsterne er for snavsede, eller hvis der sætter sig snavs eller genstande fast indvendigt i bunden af børsten.

1. Rengør børsten med rent vand umiddelbart efter hver rengøringscyklus, inden snavset tørrer ind.
2. Fjern eventuelle genstande eller snavs, der sidder fast inde i børsten.

4.4. Rengøring af dækslets forsegling



Apparatets ydeevne kan blive forringet, hvis der sidder snavs (især sand) fast under dækslets pakning, hvilket vil forhindre den nødvendige tæthed.

Rengør dækslets pakning med rent vand umiddelbart efter hver rengøringscyklus, inden snavset tørrer ind.



Tips: For at bevare apparatets integritet og sikre dets optimale ydeevne:

- Det anbefales, at filter og børster skiftes ud hvert andet år,
- Det anbefales at tage højde for slidindikatoren på larvefødderne og at udskifte dem, så snart indikatoren angiver det.

4.5. Rengøring af propellen

For at undgå alvorlig personskade:



- Brug altid handsker, når du foretager service på propellen .
- Tør altid apparatet, før du rengør propellen, og udfør denne operation på et tørt sted.
- Sørg for, at robotten er helt slukket, før du udfører vedligeholdelsen.

1. Skubskyderen til venstre i 20 sekunder for at slukke for robotten. Ingen kontrollamper må lyse.

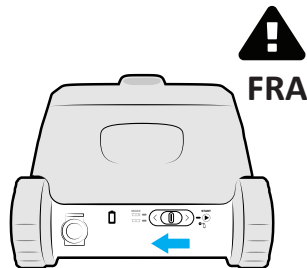

2. Åbn filterlågen ved at løfte låsen.

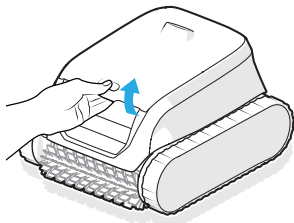

3. Tag filteret ud.

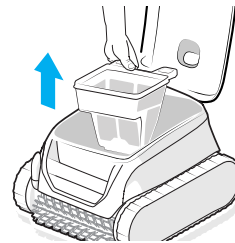

4. Skru flowguiden af i hånden. Ved den første afmontering kan det være nødvendigt med en skruetrækker.

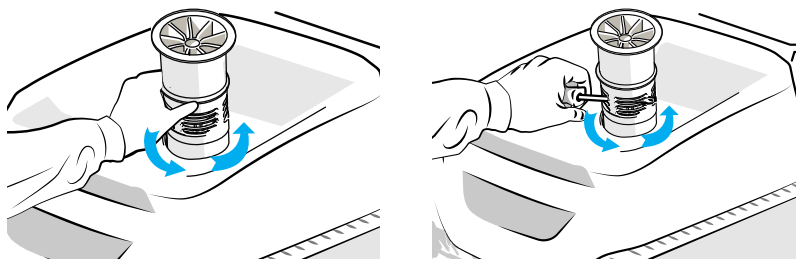

5. Fjern flowguiden ved at løfte den op.

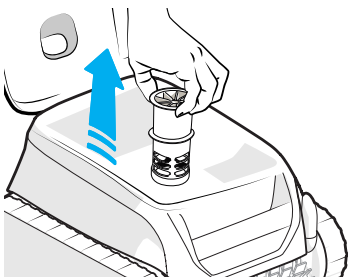

6. Tag handsker på, og hold godt fast om propellen og træk den ud.

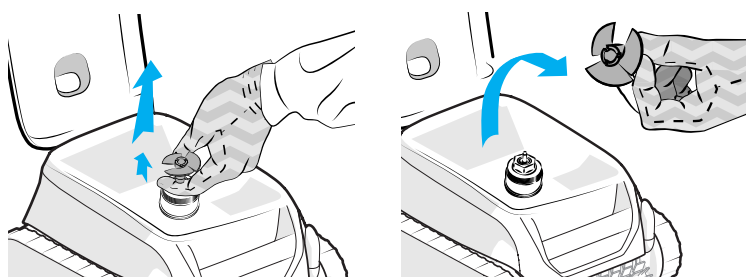

7. Fjern alt affald (blade, småsten osv.), der kan blokere propellen.

8. Sæt robotten til opladning for at vække den. (Se "2.3. Oplad robotten").



Når rengøringen er færdig, skal du tage handsker på, sætte propellen fast på plads igen og sætte flowguiden på plads igen ved at skru den på i hånden. Sæt filteret på plads igen.

4.6. Udskiftning af børste

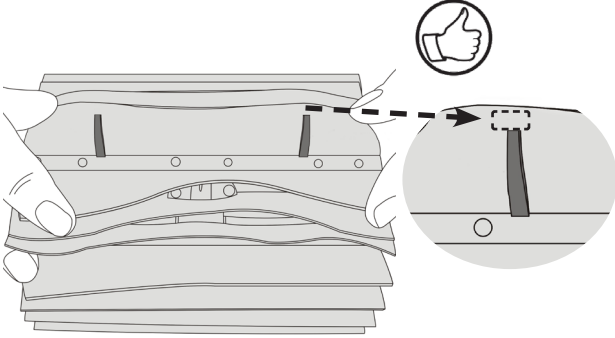
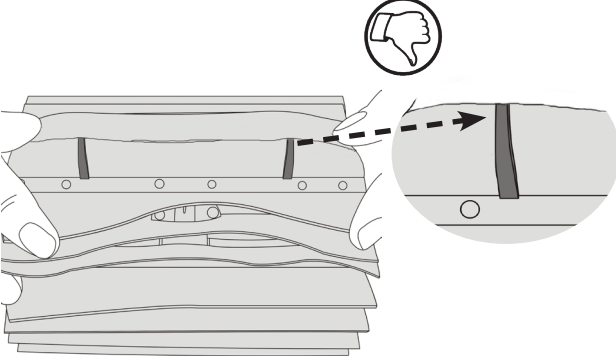
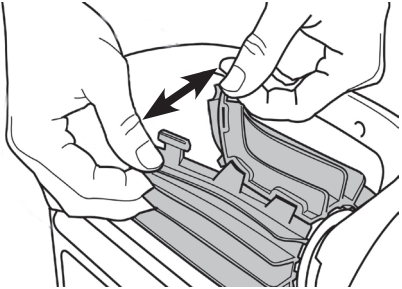
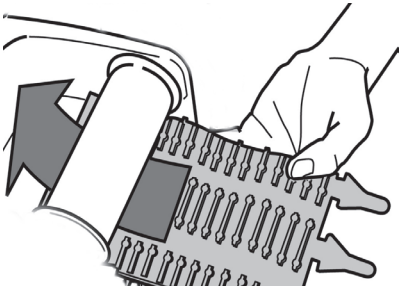
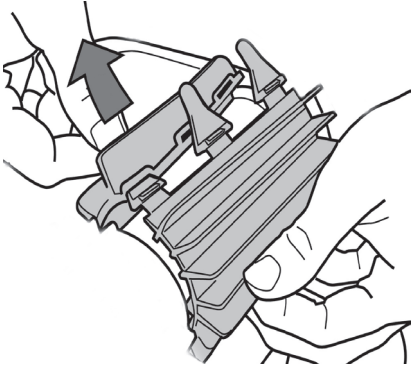
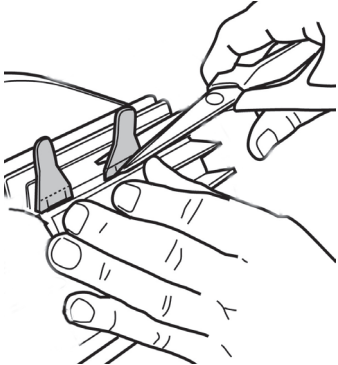
<p>1. Børsten er udstyret med slidindikatorer. Afstanden mellem indikatorerne og enden af børsten indikerer, at børsten er i god stand.</p> 	<p>2. Når slidindikatorerne kommer til syne, er børsten slidt og skal udskiftes.</p> 
<p>3. For at fjerne den gamle børste skal du trække tapperne ud af hullerne, hvor de er fastgjort.</p> 	<p>4. Den nye børste placeres ved at skubbe kanten uden tappen ind under børsteholderen.</p> 
<p>5. Rul børsten rundt om børsteholderen, og skub tapperne ind i monteringshullerne, og træk i enden af hver tap, så dens forhøjning kommer på den anden side af slidsen.</p> 	<p>6. Klip tapperne af med en saks, så de flugter med de andre lameller.</p> 

4.7. Vinteropbevaring



- Efterlad IKKE robotten uopladet, før overvintringen..
- Lad IKKE robotten ligge i vand, når den ikke er i brug.
- Udsæt IKKE robotten for ild, høje temperaturer, antændelseskilder eller kemikalier til svømmebassiner og spa'er.
- Opbevar alle komponenter væk fra direkte sollys, fugt, dårligt vejr. Temperaturområde for opbevaring af elementerne: 5 - 20 °C
- Robotten skal opbevares uden for børns og kæledyrs rækkevidde.

Før overvintringen, skal du oplade robotten fuldt ud for at bevare batteriets levetid: Kontrollampen  skifter til konstant grønt lys, når robotten er fuldt opladet. Robotten skal lades op, før den bruges første gang i næste sæson.

5. Afhjælpning af problemer

I tilfælde af fejlfunktion og før forhandleren kontaktes, beder vi dig udføre disse simple kontroller ved hjælp af følgende skema.







Hvis problemet vedvarer kontaktes forhandleren.



: Handlinger forbeholdt en kvalificeret tekniker



5.1. Apparatets adfærd

Robotten rens ikke hele poolen	<ul style="list-style-type: none"> • Gentag nedsænkningstrinene (se afsnit "2.6. Start af en rengøringscyklus"), idet du varierer nedsænkningstedet i poolen, indtil du finder det optimale sted. • Filteret er fyldt eller tilstoppet: Rens det (se "4.2. Rengøring af filter"). • Robotten var ikke fuldt opladet, da cyklussen blev startet, så cyklussen er blevet afkortet.
Robotten ligger ikke helt nede på bunden af poolen	<ul style="list-style-type: none"> • Der er stadig luft i apparatet. Gentag nedsænkningstrinene (se afsnit "2.6. Start af en rengøringscyklus"). • Filteret er fyldt eller tilstoppet: Rens det (se "4.2. Rengøring af filter"). • Hvis filteret stadig er tilstoppet på trods af denne rengøring: Udskift det. • Der er små bobler overalt uden på apparatet: <ul style="list-style-type: none"> - Og vandstanden er under skimmerne: Juster vandstanden. - Og vandstanden er på niveau med skimmerne: rørsystemet er overiltet. Kontakt din forhandler  • Propellen er beskadiget. Kontakt din forhandler 
Enheden går ikke op eller går ikke længere op ad væggene	<ul style="list-style-type: none"> • I en tilstand med Bund/Væg/Vandlinje kravler robotten ikke systematisk op ad væggene. Frekvensen varierer i løbet af cyklussen. • Filteret er fyldt eller tilstoppet: rens det med rent vand. Hvis det er tilstoppet, skal det rengøres med en syreopløsning (f.eks. husholdningseddike). Udskift om nødvendigt filteret. I tilfælde af dobbelt filtrering kan du forsøge kun at bruge det fine filter (sort). Hvis det hjælper enheden til at kravle opad, skal filteret udskiftes. • Larvefødde er løse: Kontakt forhandleren for at udskifte dem  • Rengør klappen uden at afmontere den. • Selv om vandet ser klart ud, er der mikroskopiske alger i dit svømmebassin, som ikke er synlige for det blotte øje, og som gør væggene glatte og forhindrer enheden i at klatre op. Foretag en chokklorering, og sænk pH-værdien en smule. Lad ikke apparatet ligge i vandet under chokbehandlingen.
Apparatet opsamler ikke snavs	<ul style="list-style-type: none"> • Filteret er fyldt eller tilstoppet: Rens det (se "4.2. Rengøring af filter"). • Hvis filteret stadig er tilstoppet på trods af denne rengøring: Udskift det. • Kontroller, at snavs/genstande ikke blokerer adgangen til filterklappen: Kontakt forhandleren  • Affald/genstande sætter sig fast i børstebunden (mellem de to børster) og opsamles ikke: Rengør børsterne og børstebunden. Rengør dem regelmæssigt. • Snavs (især sand) sætter sig fast ved dækslets forsegling: Rengør dækslets forsegling. Rengør den efter hver cyklus.
Når apparatet startes, bevæger det sig ikke	<ul style="list-style-type: none"> • Kontroller, at robotten er opladet (batterikontrollampen er grøn). • Kontroller, at der er startet en rengøringscyklus, og at kontrollamperne er tændt.
De to filtre kan ikke skilles ad	<ul style="list-style-type: none"> • Tag fat på undersiden af det grå filter med den ene hånd, og træk i håndtaget på det sorte filter med den anden. • En genstand/snavs er blokeret mellem de to filtre og forhindrer dem i at blive skilt ad: Fjern det.
Apparatet forbliver oprejst ved afslutningen af en rengøringscyklus	<ul style="list-style-type: none"> • Der er for meget luft i robotens dæksel. • Sæt robotten ned igen, før du starter en cyklus.

Alle kontrollamper er slukket	<ul style="list-style-type: none"> • Robotten er i dvale: Skub skyderen til venstre eller til højre for at vække den. • Hvis det ikke virker, skal du sætte robotten tilbage på opladerstationen. • Hvis kontrollamperne forbliver slukket, når robotten står på ladestationen, skal du kontakte forhandleren 
Tap & Lift : Der er en forsinkelse mellem trykket og robotens bevægelse	<ul style="list-style-type: none"> • Robotten vågner et par sekunder efter, at der er blevet slået let på det, og klatrer op ad væggen foran den.

Hvis problemet vedvarer kontaktes forhandleren: 

5.2. Opladerens adfærd

Robotten er tændt, men reagerer på betjening	<ul style="list-style-type: none"> • Kontrollér, at robotten er opladet (batteriindikatoren blinker eller er konstant grøn). • Kontrollér, at skyderen glider korrekt til midterpositionen og derefter tilbage til udgangspositionen. • Propellen skal gå i gang med mellemrum for at registrere vand. Hvis ikke, så sørg for, at der ikke er noget snavs, der blokerer propellen (se "4.5. Rengøring af propellen"). • Robottens LED lyser GRØNT, men propellen drejer slet ikke: Kontakt din forhandler 
Robotten tænder ikke ved opstart af cyklus	<ul style="list-style-type: none"> • Robotten slukkes efter lang tids inaktivitet, sæt opladeren i igen for at vække den, så er den klar til en cyklus, hvis batteriet er opladet. • Batteriet er helt afladet, tilslut opladeren for en komplet opladningscyklus.
Robotten oplader ikke	<ul style="list-style-type: none"> • Kontroller, at opladerens LED lyser grønnt, når den er tilsluttet uden robotten. Hvis ikke, skal du kontrollere strømforsyningen (tag stikket ud/sæt stikket ind igen) eller udskifte opladeren. • Kontroller, at opladerens LED lyser rødt, når den er tilsluttet robotten. Hvis ikke, skal du kontrollere: <ul style="list-style-type: none"> - Ledningens tilstand - hvis den er beskadiget, udskift indendørs oplader - Tilstanden af opladerens udgangsstik - hvis der er tegn på korrosion på kontakterne, skal du rengøre dem, når opladeren ikke er tilsluttet strøm, eller udskifte opladeren. - Tilstanden af robotens kontakter - hvis der er tegn på korrosion på stikbenene, skal du rengøre dem med en lille børste. Hvis problemet fortsætter efter rengøring af opladningsporten, skal du kontakte din forhandler. • Kontroller, at robotens LED blinker orange eller grønnt, når den er tilsluttet opladeren til opladning. Hvis ikke, skal du kontakte din forhandler 

Hvis problemet vedvarer skal du kontakte forhandleren: 



5.3. Advarsler til brugerene

Kontrollamperne på bagsiden af robotten blinker for at angive en advarsel til brugeren. Find den kontrollampe, der blinker, og følg de foreslåede løsninger til fejlfinding nedenfor. Brugeradvarsler kan også tilgås i appen iAquaLink™.

Sådan ryddes en fejlkode fra appen iAquaLink™:

Når du har fulgt afhjælpningen for fejlen, skal du trykke på **Ryd fejl..**

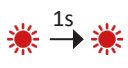
5.3.1. Robotfejl

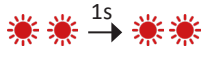
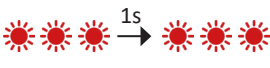
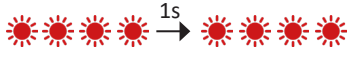
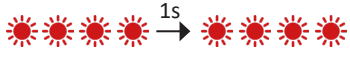

Kontrol-lampe	Blinker rødt	Beskrivelse	Afhjælpning
▶		Sikkerhedsstop Kommunikationsfejl	<ul style="list-style-type: none"> • Robotten er gået i sikkerhedstilstand. • Robotkortet får tilført strøm, men svarer ikke. Kontakt forhandleren: 
		Motortræk til højre Motortræk til venstre Forbrug for motortræk til højre Forbrug for motortræk til venstre	<ul style="list-style-type: none"> • Kontroller, at der ikke er snavs, der forhindrer børsterne eller larvefødderne i at dreje frit. • Drej hvert hjul en kvart omgang i samme retning, indtil de drejer jævnt. Drej hjulene i den modsatte retning, indtil de drejer jævnt. • Hvis dette ikke løser problemet, skal du kontakte forhandleren for at få en komplet diagnose.
		Robot uden for vand	<ul style="list-style-type: none"> • Rengør filteret grundigt. • Sæt den tilbage i vandet, og ryst den for at fjerne luftboblerne. • Genstart cyklussen. • Hvis dette ikke løser problemet, skal du kontakte forhandleren for at få en komplet diagnose.
		Pumpemotor	<ul style="list-style-type: none"> • Tving apparatet til at stoppe, før du rengør propellen: Hold skyderen til venstre, når apparatet er væk fra opladerstationen, indtil alle kontrollamperne slukker (ca. 20 sekunder). Kontroller, at robotten er standset helt ved at flytte skyderen: Ingen kontrollampe må tænde. Kontroller derefter, at der ikke er snavs eller hår, der blokerer propellen. Rengøringen skal foregå uden for vandet, og robotten skal placeres på en tør overflade. • Rengør filteret grundigt. • Hvis dette ikke løser problemet, skal du kontakte forhandleren for at få en komplet diagnose.
		Fejl ved firmwareopdatering	<ul style="list-style-type: none"> • Robotten slukker, fordi batteriopladningen er for lav, eller fordi Wi-Fi er afbrudt i mere end 60 minutter. Sluk robotten helt i mindst 1 minut, og genstart den ved at oplade den. Hold robotten underopladning. • Kontroller, at robotten er forbundet til Wi-Fi-netværket (LED'en er blå og konstant). • Hvis kontrollampen ikke lyser konstant, skal du åbne applikationen iAquaLink™, vælge robotten og klikke på "Opdatér".

Hvis problemet vedvarer kontaktes forhandleren: 

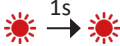
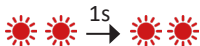

Hvis robotten stopper før afslutningen af sin cyklus, men der ikke er nogen kontrollampe, der blinker, når du tager den op af vandet, skal du sætte robotten til opladning, for at kontrollampen begynder at blinke.

5.3.2. Batterifejl

Kontrol-lampe	Blinker rødt	Visning i applikationen iAquaLink™	Afhjælpning
	 rød	Batterifejl	<ul style="list-style-type: none"> Batteripakken er defekt og skal udskiftes. Tag opladeren ud af stikkontakten. Isolér robotten udenfor, væk fra direkte sollys, + 2 m fra en bygning. Kontakt din forhandler for at få flere oplysninger om, hvordan du transporterer den komplette robot til et Fluidra-servicecenter.
	 rød	Opladningsfejl (for varm) Opladningsfejl (for kold)	<ul style="list-style-type: none"> Den registrerede temperatur, hvor opladeren er opbevaret, er uden for det anbefalede temperaturområde for opladning af robotten (5°-35°C): Skift plads for opladningen.
	 rød	Fejl i oplader	<ul style="list-style-type: none"> Tjek for tegn på korrosion på robotens opladningsport eller på opladeren, rengør dem med en lille børste. Hvis opladeren stadig er defekt, skal du kontakte forhandleren 





Hvis problemet vedvarer skal du kontakte forhandleren : 

Sikkerhedsadvarsel



- Hvis batteriet viser tegn på beskadigelse, overophedning, lækage eller vandindtrængning, må du ikke tilslutte opladeren, ikke håndtere batteriet og du skal kontakte forhandleren.
- Kontroller, at robotlampen tænder, når du sætter opladeren i stikkontakten. Hvis ikke, tag opladeren ud af stikkontakten og se "5. Afhjælpning af problemer", side 19.
- Hvis alt går godt og kontrollampen for opladning blinker rødt eller stadig ikke tænder, skal du tage opladeren ud af stikkontakten og følge vejledningen ovenfor for en kontrollampe, der blinker rødt.

5.4. Fejlfinding angående tilslutning til applikationen iAquaLink™

Tilslutningens tilstand	Mulige årsager	Afhjælpning
<ul style="list-style-type: none"> LED'en  er slukket. LED'en  er tændt, men Wi-Fi-forbindelsen findes ikke (eller er uregelmæssig). Meddelelsen "Forbindelsesfejl" vises på skærmen for applikationen iAquaLink™. Der vises en rød prik på listen "Mine apparater". 	<ul style="list-style-type: none"> Apparatet er ikke opladet Apparatet er ikke forbundet til hjemmets wifi-netværk og/eller tab af internetforbindelsen Svagt internetsignal* 	<ul style="list-style-type: none"> Kontroller internetforbindelsen - netværket kan være nede. Sørg for, at du har et tilstrækkeligt stærkt internetsignal. Der er flere måder at kontrollere styrken af internetsignalet på: <ul style="list-style-type: none"> - Tag stikket ud af hjemmets router (boks) til internettet, og sæt det i igen. - Ved brug af en bærbar computer, skal du gå ind i konfigurationspanelet for at se tilstanden af internetforbindelser. Kontroller styrken af det trådløse internetsignal på den bærbare pc. - Installer applikationen iAquaLink™ ved brug af en mobiltelefon eller tablet. Kontroller styrken af det trådløse internetsignal. Hvis internetforbindelsen er svag, kan du overveje at installere en internet forstærker. - Brug en applikation der er beregnet til analyse af trådløst internet: Der findes flere programmer til iOS eller Android. Under den første konfiguration skal du placere robotten så tæt som muligt på hjemmets internet router (boks) og derefter gentage konfigurationstrinene (se "3.1. Première configuration du robot"). Hvis LED'en  ikke holder op med at blinke, skal du overveje at installere en internet forstærker. Hvis punktet er rødt, når robotten er opladet, og forbindelsen er funktionel, og kontrollampen lyser konstant, skal du opdatere skærmen (ved at feje med fingeren oppe fra og ned). Når prikken bliver grøn: Apparatet er klar til brug.
<ul style="list-style-type: none"> LED'en  er blå og blinker hurtigt. En oplysning vises i applikationen. 	<ul style="list-style-type: none"> En softwareopdatering er i gang. 	<ul style="list-style-type: none"> Vent, indtil opdateringen er færdig.

***Et svagt internetsignal kan have flere årsager**



- Afstanden mellem routeren (boksen) og robotten,
- Typen af router (boks),
- Antallet af mure, der adskiller routeren (boksen) og robotten,
- Internetudbyderen,
- osv.

ADVARSLER

GENERELLE ADVARSLER

- Manglende overholdelse av advarslene kan føre til skader på bassengutstyret eller medføre personskader, til og med død.
- Kun en kvalifisert person innen gjeldende fagfelt (elektrisitet, hydraulikk eller kjølesystemer) har tillatelse til å utføre vedlikehold eller reparasjon av utstyret. Den kvalifiserte teknikeren som utfører arbeidet, må bruke personlig verneutstyr (f.eks. vernebriller, hansker osv.) for å redusere enhver risiko for personskader som kan oppstå under utførelsen av arbeidet på utstyret.
- Apparatet må være frakoblet strøm og slått av før det utføres arbeid på det.
- Utstyret er spesifikt beregnet på å brukes i svømmebassenger og spa. Det skal ikke brukes til et annet formål enn bruksområdet det er beregnet på.
- Dette apparatet er ikke ment for personer (inkl. barn) med nedsatte fysiske, sensoriske eller psykiske evner, eller uerfarne personer, med mindre de får tilsyn eller forhåndsinstruksjoner om anvendelsen av apparatet fra en person med ansvar for deres sikkerhet. Barn skal holdes under oppsyn for å sikre at de ikke bruker apparatet til lek.
- Dette apparatet kan brukes av barn over 8 år og av personer med nedsatte fysiske, sensoriske eller psykiske evner, eller uerfarne personer, forutsatt at de får korrekt tilsyn eller instruksjoner om anvendelsen av apparatet og forutsatt at de har forstått risikoen det innebærer å bruke apparatet. Barn og husdyr skal ikke leke med apparatet. Apparatet er ingen leke. Rengjøring og vedlikehold som skal utføres av brukeren, må ikke utføres av barn uten tilsyn.
- Ladingen av apparatet skal oppfylle standarden IEC / HD 60364-7-702 og gjeldende nasjonale regler for svømmebassenger. Kontakt salgsstedet ved tvil.
- Apparatet skal installeres i samsvar med produsentens instruksjoner og i tråd med nasjonale med gjeldende lokale standarder. Installatøren er ansvarlig for å installere apparatet og overholde nasjonale regler angående installering. Produsenten kan under ingen omstendigheter holdes ansvarlig for manglende oppfyllelse av gjeldende lokale standarder for installasjon.
- Alt annet arbeid enn enkelt vedlikehold som brukeren skal utføre som beskrevet i denne anvisningen, skal utføres av en kvalifiserte fagperson.
- Dersom utstyret har en funksjonsfeil: ikke prøv å reparere det selv, men kontakt en kvalifisert fagperson. Produktets produsent kan ikke holdes ansvarlig for skader som oppstår på grunn av bruken av reservedeler eller tilbehør som ikke er godkjent.
- Se garantivilkårene for å få mer informasjon om de tillatte verdiene for vannbalanse for at apparatet skal fungere.
- Enhver deaktivering, eliminering eller omgåelse av en av utstyrets integrerte sikkerhetsinnretninger opphever garantien automatisk. Dette gjelder også bruk av reservedeler fra en annen, uautorisert produsent.
- Det må ikke sprayes insektmiddel eller andre kjemiske midler (brannfarlige eller ikke) i retning av utstyret da det kan ødelegge karosseriet og forårsake en brann.
- Ikke berør viften eller bevegelige deler og ikke stikk fremmedlegemer eller fingrene nær de bevegelige delene mens apparatet er i bruk. Bevegelige deler kan forårsake alvorlige skader, eller til og med død.



NO

ADVARSLER TILKNYTTET ELEKTRISK UTSTYR

- Strømforsyningen til apparatets ladestasjon skal være beskyttet av et overspenningsvern på 30 mA kun beregnet på utstyret, i samsvar med gjeldende standarder i installasjonslandet. Kontakt en kvalifisert elektriker hvis det ikke er mulig å kontrollere at kretsen er beskyttet av et overspenningsvern.
- Ladestasjonen må ikke kobles til en skjøteledning. Koble stasjonen direkte til en egnet strømkontakt.
- Før utstyret settes i drift, må du kontrollere følgende:
 - Inngangsspenningen angitt på ladestasjonens merkeskilt, skal stemme overens

med spenningen på ditt elektriske anlegg.

- Nettspenningen skal egne seg for apparatets strømbehov og skal være korrekt jordet.
- Støpselet (eventuelt) skal være kompatibelt med stikkkontakten.
- Hvis apparatet ikke fungerer som det skal, eller hvis det kommer lukt fra det, stopp det straks og ta det eventuelt av ladestasjonen, og kontakt en fagperson.
- Før det foretas vedlikehold eller service på apparatet, må du sjekke at det er slått av, at det er fullstendig frakoblet ladestasjonen og at alt annet utstyr eller tilbehørsdeler koblet til apparatet, også er koblet fra strømmettet.
- Dersom strømledningen er skadet, skal den kun erstattes av produsenten, en autorisert representant eller et verksted.
- Før apparatet kobles til ladestasjonen, sjekk at strømuttaket eller stikkkontakten som apparatet skal kobles til, er i god stand og at den ikke er skadet eller rusten.
- Når det er stormvær, må apparatet kobles fra strømforsyningen for å unngå at det tar skade av lynet.
- Apparatet inneholder magneter og komponenter som sender ut elektromagnetiske felt. Magneter og elektromagnetiske felt kan forstyrre hjertestimulatorer, hjertestartere og andre medisinske apparater. Det må være en sikkerhetsavstand mellom det medisinske utstyret og apparatet. Kontakt en lege eller produsenten av det medisinske utstyret for å få spesifikk informasjon. Hvis apparatet forstyrrer en hjertestimulator, en hjertestarter eller alt annet medisinsk utstyr, må det være tilstrekkelig avstand mellom det medisinske utstyret og apparatet for å hindre interferens når apparatet brukes.

ADVARSLER TILKNYTTET ELEKTRISK UTSTYR PÅ BATTERI

- Ikke bruk en batteripakke, robot eller ladestasjon som er skadet eller endret. Skadede eller endrede batterier kan fungere på en uventet måte slik at de forårsaker en brann, en eksplosjon eller skaderisiko.
- Ikke håndter roboten eller ladestasjonen mens ladingen pågår hvis du er våt eller ikke bruker sko.
- Ikke prøv å rengjøre bladene når roboten er i vannet eller satt på en våt overflate. Det kan forårsake alvorlige skader.
- Bruk kun ladestasjonen som er spesifisert av produsenten. Bruk av en ladestasjon som passer til en annen batteritype, kan føre til brannrisiko.
- Ikke utsett roboten for en omgivelsestemperatur under 0 °C eller over 50°C.
- Ikke utsett ladestasjonen eller roboten for ild eller uforholdsmessig høye temperaturer. Utsettelse for brann eller en temperatur over 65 °C kan føre til en eksplosjon.
- Apparatet må lades ved en temperatur mellom 5 og 35 °C.
- Følg alle ladeinstruksjonene og ikke lad apparatet som fungerer på batteri utenom temperaturområdene fastsatt i instruksjonene. En ukorrekt lading eller lading ved en temperatur utenom det fastsatte temperaturområdet, kan skade batteriet og øke brannrisikoen.
- Ladestasjonen kan brukes innendørs, på et tørt og godt luftet sted, eller utendørs på et tørt sted på avstand fra lys, utilgjengelig for barn, på avstand fra varmekilder og kjemiske bassengmidler.
- Aldri prøv å åpne ladestasjonen.
- Det installerte batteriet er et oppladbart li-ion-batteri. Aldri prøv å demontere eller bytte det ut. Et batteri kan forårsake en kortslutning og føre til alvorlige forbrenninger.
- Unngå enhver kontakt mellom ledninger og metallgjenstander som kan føre til gnister og kortslutte batteriet. Hvis batteriet lekker, unngå enhver kontakt med syrer som renner ut, og kontakt en fagperson for å bytte batteriet. Bruk beskyttelsesbriller, hansker og beskyttelsesklær når roboten kasseres. I tilfelle syren kommer i kontakt med hud og klær, vask dem straks med rikelig vann og såpe. Hvis syren kommer i kontakt med øynene, må de ikke gnis, men skylles straks med rennende vann i minst 15 minutter uten å gni dem. Oppsøk legehjelp så snart som mulig.

SÆRSKILT OM "bassengroboter"

- Roboten er laget for å fungere godt i bassengvann der temperaturen er mellom 10°C og 35°C.

- For å unngå enhver personskade eller materielle skader på bassengroboten må roboten ikke brukes utenfor vannet.
- For å unngå enhver personskade er det forbudt å bade mens roboten er i bassenget.
- Roboten skal ikke brukes hvis bassenget behandles med sjokklor.
- Roboten skal ikke brukes uten tilsyn over lengre tid.
- Den skal ikke brukes ved minusgrader.

ADVARSEL OM BRUK AV ROBOTEN I ET BASSENG MED LINER

- Før roboten installeres, må du se nøye på bassengets overflatematerial. Hvis lineren smuldrer opp enkelte steder, eller hvis du ser grus, bretter, røtter eller korrosjon, må ikke roboten installeres før den har blitt reparert eller byttet ut av en kvalifisert fagperson. Produsenten kan under ingen omstendigheter holdes ansvarlig for skader påført lineren.
- Overflaten på enkelte mønstrede linere kan fort bli slitt: mønstre og/eller farger kan bli ødelagt, matt eller forsvinne i kontakt med enkelte gjenstander (rensebørster, leker, baderinger, klordispensere, roboter). Produsenten av roboten er ikke ansvarlig for slitasje på linere og fargematthet, og dette dekkes ikke av den begrensede garantien.

ADVARSEL OM BRUK AV ROBOTEN I ET BASSENG AV RUSTFRITT STÅL

- Innsiden av enkelte bassenger i rustfritt stål kan vise seg å være skjørt. Innsiden av slike bassenger kan bli skadet av smuss og avfall som skrubber mot overflaten, forårsaket f.eks. av hjul, belter eller børster på roboten, inkludert elektriske bassengroboter. Produsenten av roboten er ikke ansvarlig for slitasje eller riper i bassenger av rustfritt stål, og dette dekkes ikke av den begrensede garantien.

NO

Resirkulering og behandling

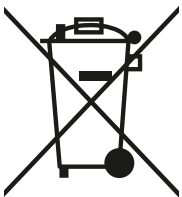

Dette symbolet pålagt av europeisk direktiv 2012/19/EU (WEEE) om radio- og teleterminalutstyr, betyr at apparatet ikke må kastes i husholdningsavfallet. Apparatet skal avfallssorteres for å kunne gjenvinne eller resirkulere deler. Hvis det inneholder potensielt miljøfarlige stoffer, vil disse elimineres eller nøytraliseres. Henvend deg til forhandleren for å få mer informasjon om gjenvinning.

Batteriet og roboten skal kasseres i samsvar med lokale krav. Batteriet skal kasseres på en bærekraftig og miljøvennlig måte, og legges i containere eller innleveres til godkjente gjenvinningsstasjoner i samsvar med lokal lovgivning. Kontakt lokale myndigheter for å få mer informasjon.



- Før det gjøres noe som helst med utstyret, er det ytterst viktig å gjøre seg kjent med denne installasjons- og bruksanvisningen, samt håndboken "Garantier" som følger med utstyret, ellers kan det oppstå materielle skader, alvorlige personskader (til og med dødelige skader), eller opphevelse av garantien.
- Disse dokumentene skal oppbevares og overleveres til neste bruker i hele utstyrets levetid slik at brukeren kan slå opp i dem senere.
- Det er forbudt å publisere eller endre dette dokumentet på noen som helst måte uten tillatelse.
- Informasjonen i dette dokumentet kan endres uten forvarsel.

INNHALDSFORTEGNELSE

1. Informasjon før bruk	5
1.1. Beskrivelse	5
1.2. Tekniske karakteristikker og beskrivelse av apparatet	6
2. Bruk	7
2.1. Funksjonsprinsipp	7
2.2. Forberedelse av svømmebassenget	7
2.3. Lade roboten	7
2.4. Beskrivelse av grensesnittet	8
2.5. Beskrivelse av lampene	9
2.6. Starte en rengjøringsyklus	10
2.7. Ta roboten ut av vannet	11
3. Bruke applikasjonen iAquaLink™	13
3.1. Første konfigurasjon av roboten	13
3.2. Funksjoner i applikasjonen iAquaLink™	14
4. Vedlikehold	15
4.1. Rengjøring av roboten	15
4.2. Rengjøring av filtret	15
4.3. Rengjøring av børsten	16
4.4. Rengjøring av pakningen på lokket	16
4.5. Rengjøring av propellen	17
4.6. Bytte børste	18
4.7. Overvintring	18
5. Problemløsning	19
5.1. Beskrivelse av problemet	19
5.2. Laderproblemer	20
5.3. Advarsler til brukeren	21
5.4. Hjelp for å koble til applikasjonen iAquaLink™	23



Tips: gjør det enkelt å kontakte forhandleren

Skriv ned kontaktopplysningene til forhandleren slik at det er enkelt å finne dem igjen senere og fyll ut informasjonen om produktet på baksiden av bruksanvisningen. Forhandleren vil be om disse opplysningene.

1. Informasjon før bruk

1.1. Beskrivelse

A

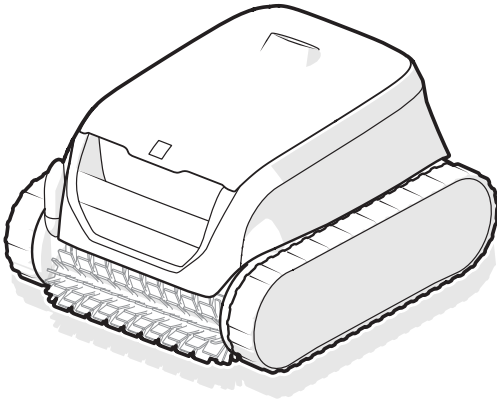

B

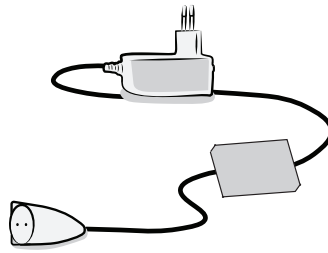

C



D

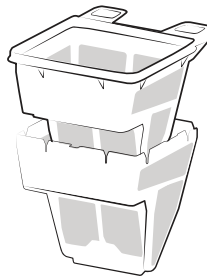

E

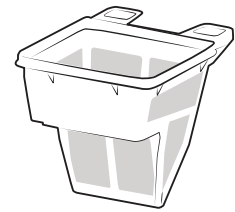

NO

		RF 42XX/OF 42XX
A	Robot	✓
B	Lader (til innendørs bruk)	✓
C	Krok <i>En bassengstav (standard, medfølger ikke) trengs for å ta roboten ut av vannet.</i>	✓
D	Dobbel filtrering (150/60µ)	+
E	Enkelt filter (150µ)	✓

✓: Medfølger

+: Fås som ekstrautstyr



Avtakbar strømforsyning (ekstern adapter)

Bruk KUN den avtakbare strømforsyningen som leveres med dette apparatet.

1.2. Tekniske karakteristikk og beskrivelse av apparatet

1.2.1. Tekniske karakteristikk

Tilførselsspenning ladestasjon	100 - 240 VAC, 50/60Hz, klasse II*	
Nominell spenning robot	25,4 VDC	
Ladespenning	29,4 VDC	
Maksimal spenning lader	29,4W**	
Batterikapasitet	10 Ah / 6,4Ah**	
Nominell effekt robot	130 W	
Kapasitet filter	3 liter	
Mål robot (l x b x h)	41 x 42 x 28 cm	
Mål emballasje (l x b x h)	56 x 56 x 38 cm	
Vekt robot	8,9 kg	
Vekt med emballasje	15,5 kg	
Sugebredde	230 mm	
Maksimal bruksdybde	4 m	
Beskyttelsesindeks	Ladestasjon	IPX5
	Robot	IPX8
Frekvensbånd	2 412GHz - 2 484GHz	
Utgangseffekt radiofrekvens	20,5 dBm	

* Klasse II: apparat med dobbel eller forsterket isolering som ikke krever jording.

** Avhengig av den modell

1.2.2. Beskrivelse av apparatet

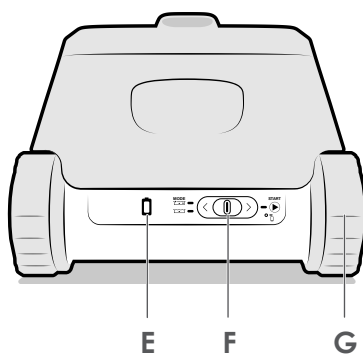
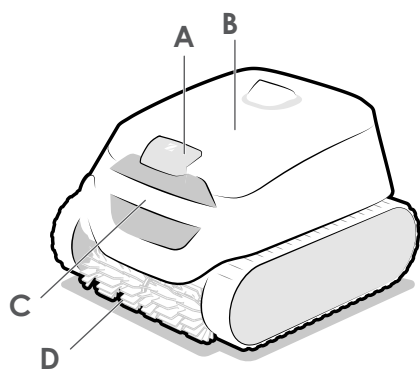

- A - Tilgang til filteret
- B - Løkk
- C - Håndtak
- D - Børster
- E - Batteriindikator
- F - Skyvebryter ON/OFF
- G - Belter

2. Bruk

2.1. Funksjonsprinsipp

Roboten er uavhengig av filtersystemet og kan, når den er ladet, kjøre strømløst. Den forflytter seg effektivt for å rense stedene i bassenget som roboten er laget for. Avfallet suges opp og lagres i robotens filter.

Roboten kan brukes:

- Ved å velge en funksjonsmodus og ved å starte en syklus med skyvebryteren på baksiden av roboten,
- Eller med en smarttelefon eller et nettbrett som er kompatibel med applikasjonen iAquaLink™ (se «3. Bruke applikasjonen iAquaLink™»).

2.2. Forberedelse av svømmebassenget



- Dette produktet er beregnet på bruk i frittstående bassenger og små nedgravde bassenger. Det må ikke brukes i enkelt demonterbare bassenger.
- IKKE bruk skjøteledning.

NO

Utstyret må brukes i bassengvann med følgende egenskaper:

Vanntemperatur	Mellom 10°C og 35°C
pH	Mellom 6,8 og 7,6
Fritt klor	< 3 mg/l

- Når bassenget er ekstra skittent, også ved idriftsetting, må du ta ut svært stort avfall med håven for at utstyret skal fungere mest mulig effektivt.
- Ta ut termometre, leker og andre gjenstander som kan skade utstyret.

2.3. Lade roboten



- Bruk kun medfølgende lader.
- Ikke la roboten utlades helt.
- Lade roboten fullstendig før den settes bort til overvintring.
- Ikke lad roboten ved temperaturer under 5°C og over 35°C.
- Unngå å eksponere roboten for direkte sollys.

Slik lader du roboten:



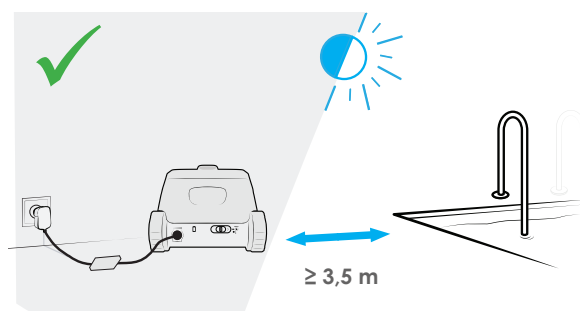
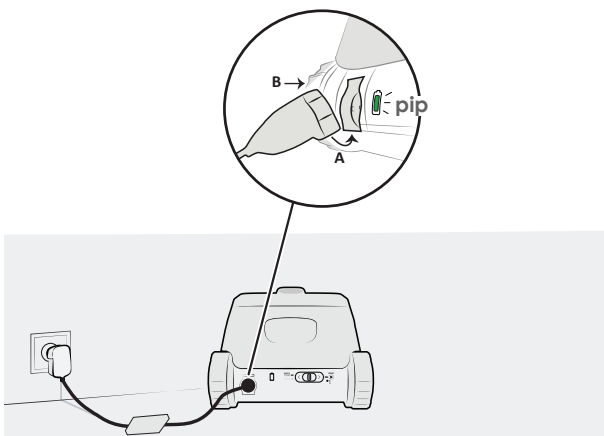

1. Trykk litt ned og stikk først inn den nedre delen av kontakten (A), og deretter den øvre delen (B).
2. Koble laderen til nettspenning utendørs minst 3,5 m fra bassenget.
3. Sjekk at roboten lades riktig: LED-lampen blinker, roboten piper en gang og beltene går rundt når laderen er koblet til. (se «2.5. Beskrivelse av lampene».)
4. Laderen stopper automatisk når roboten er fulladet. Når roboten er koblet fra laderen, slukkes LED-lampene etter 5 minutter.



2.4. Beskrivelse av grensesnittet

På grensesnittet på baksiden av apparatet kan du velge rengjøringsmodus og starte en rengjøringscyklus, samt få informasjon om tilstanden til roboten, batteriet og nettverksstatus.

Andre funksjoner er tilgjengelige fra appen, se «3. Bruke applikasjonen iAquaLink™».

Funksjon	
Nøkler	
	Skyvebryter (starte en syklus, se «2.6. Starte en rengjøringscyklus»)
Indikatorlys	
	Batteristatus
	Batteristatus
	Status for kobling til trådløst nettverk



Når alle lampene er slukket, er roboten i hvilemodus. Skyv bryteren til venstre eller høyre for å aktivere den. Hvis det ikke fungerer, sett roboten tilbake på ladestasjonen (roboten går over til dvalemodus etter 8 dagers stillstand).

2.5. Beskrivelse av lampene

Lampen på baksiden av roboten gir informasjon om roboten og batteristatus.



Når lampen er slukket, er roboten i hvilemodus. Skyv bryteren nedover for å aktivere den. Hvis det ikke fungerer, koble roboten til ladestasjonen igjen.



→Lampen blinker



→ Lampen lyser fast



Statusindikator for roboten

Lampe	Beskrivelse
 Blå	Klar til å settes i vannet
 Blå	Syklus pågår
 Rød	Feil på robot, se «5.3.1. Feil med roboten»



Ladelampe

Lampe	Beskrivelse
 Grønn	Ladet: klar til bruk, fullt ladet
 Grønn	Lader (<5timer): klar til å utføre en full syklus
 Oransje	Delvis ladet: kan brukes (syklusen vil være kortere)
 Oransje	<ul style="list-style-type: none">Hvis roboten er koblet til laderen: Lading pågårHvis roboten er koblet fra laderen: Må lades opp og kan ikke brukes
 Rød	Feil på batteri, se «5.3.2. Batterifeil»



Nettverkslampe

Lampe	Beskrivelse
Off	Ikke tilkoblet trådløst nettverk
 Blå	Paring pågår
 Blå	Koblet til trådløst nettverk

2.6. Starte en rengjøringsyklus



For å unngå enhver risiko for personskade eller materiell skade må følgende instruksjoner følges:

- Bading er forbudt når utstyret er i bassenget.
- Utstyret må ikke brukes hvis du behandler vannet med sjokklor. Vent til klorinnholdet i vannet har gått tilbake til anbefalt verdi før roboten legges ned i vannet.

Starte en rengjøringsyklus:

1. Vent til roboten er ladet ( fast eller blinkende grønn lampe) for å starte en syklus.
2. Når roboten er ladet, frakoble laderen og ta den med til bassenget.
3. Start syklusen, se «2.6.1. Starte rengjøringsyklusen».
4. Legg roboten i vannet, se «2.6.2. Legge roboten i vannet».

2.6.1. Starte rengjøringsyklusen

- Skyv bryteren på baksiden av apparatet til høyre for å starte en syklus.
- Lampen  blinker inntil roboten legges i vannet.

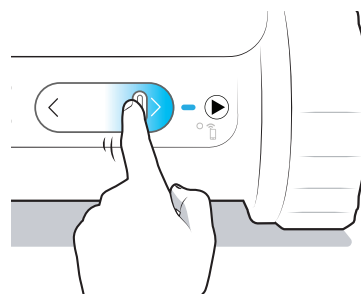

Råd: Forbedre rengjøringen



I begynnelsen av badesesongen må du starte flere rengjøringsykluser (etter å ha fjernet det største avfallet med en håv). Regelmessig bruk av bassengroboten (maks 3 sykluser per uke) gjør at bassengvannet alltid er rent og filteret mindre tett. Det anbefales å starte flere sykluser uten filteret for svært fint avfall for å rense bort det største avfallet, se «4.2. Rengjøring av filtret» for å demontere filtrene.

2.6.2. Legge roboten i vannet

Etter at syklusen har startet (skyvbryteren til høyre, den grønne LED-lampen er tent), har du 5 minutter på deg til å legge roboten i vannet. Ellers må du starte på nytt igjen.

1. Legg roboten i vannet loddrett og hold den ned mens du beveger den litt i alle retninger for å slippe ut luften.
2. La roboten synke ned til bunnen av bassenget. Syklusen starter senest 40 sekunder etter at roboten har registrert at den er i vannet.

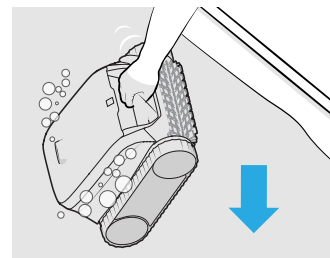

2.7. Ta roboten ut av vannet



- Roboten kan tas ut i løpet av en syklus med staken. Roboten stopper automatisk så snart den tas ut av vannet.
- Ved slutten av syklusen stopper roboten alltid ved foten av en vegg.

Roboten kan tas ut av vannet på 3 måter:

- Med systemet Tap & Lift™
- Med kroken
- Med applikasjonen iAqualink

2.7.1. Med systemet Tap & Lift™

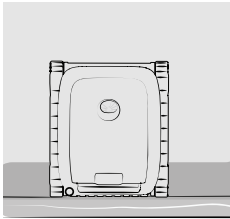
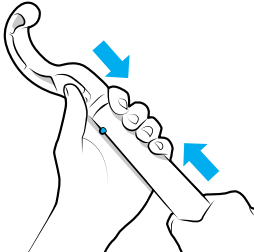
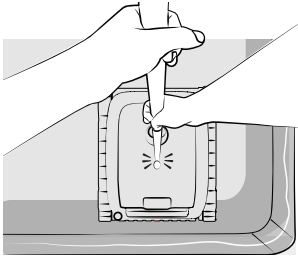
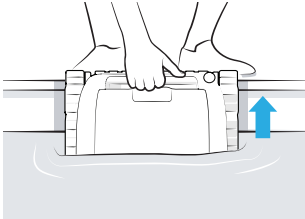
<p>1. Roboten venter ved foten av en vegg.</p> 	<p>2. Fest kroken (medfølger) til enden på en bassengstake (medfølger ikke).</p> 	<p>3. Klapp forsiktig en gang på dekselet til roboten slik at den stiger opp til vannlinjen. Det kan ta litt tid før roboten setter seg i bevegelse. Hvis systemet Tap & Lift™ ikke fungerer, prøv å klappe lett på et annet område på roboten.</p> 	<p>4. Bruk håndtaket for å løfte den helt ut av vannet. Roboten slipper ut vannet bakfra slik at den blir lettere.</p> 
---	---	---	---

NO

Merknad: Avhengig av posisjonen til roboten i slutten av syklusen, kan du også aktivere Tap & Lift ved å klappe på håndtaket.

2.7.2. Med kroken

Etter over 8 dagers stillstand, går roboten over til dvalemodus. Ta den ut av vannet med kroken som forklart ovenfor.

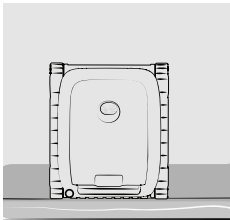
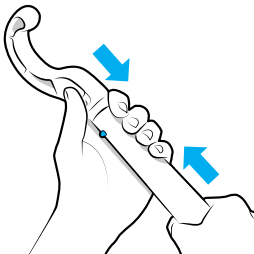
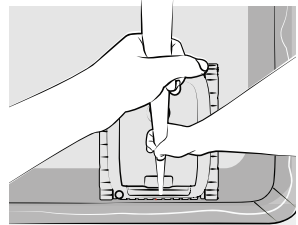
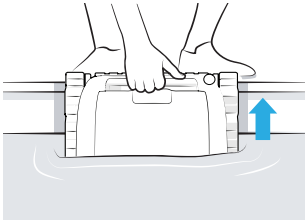
<p>1. Roboten venter ved foten av en vegg.</p> 	<p>2. Fest kroken (medfølger) til enden av en bassengstake (medfølger ikke).</p> 	<p>3. Grip tak i håndtaket foran og løft roboten opp til vannoverflaten.</p> 	<p>4. Bruk håndtaket for å løfte den ut av vannet.</p> 
--	--	---	--

2.7.3. Med applikasjonen iAqualink™

1. Når push-varsler er tillatt (parametere på telefonen med applikasjonen iAqualink™), varsler appen om at syklusen er avsluttet. Fra dette tidspunktet og i de ti siste minuttene av syklusen, vil roboten flere ganger gå opp alle veggene og vente ved vannlinjen inntil den løftes opp av vannet ved hjelp av håndtaket.

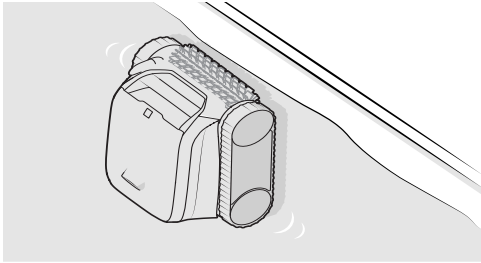

2. Bruk håndtaket for å løfte den helt ut av vannet. Roboten slipper ut vannet bakfra slik at den blir lettere.

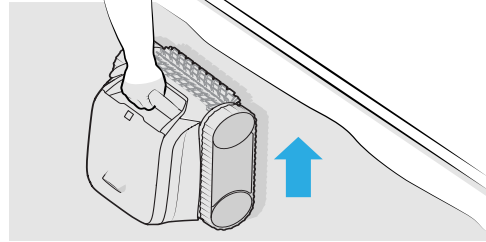

3. Bruke applikasjonen iAquaLink™

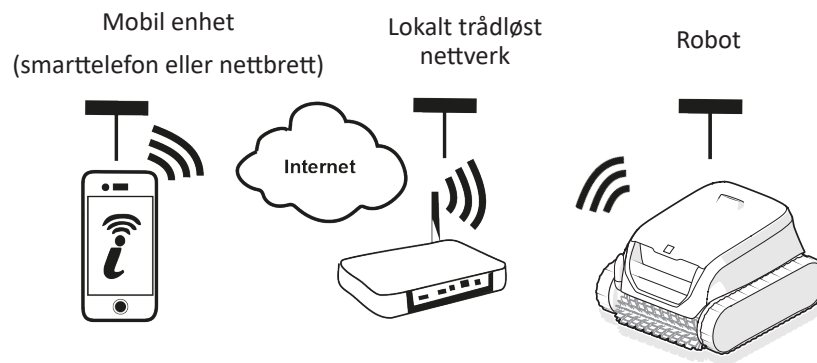

Applikasjonen iAquaLink™ finnes på operativsystemene iOS og Android.

NO

3.1. Første konfigurasjon av roboten

Før du begynner å installere applikasjonen, må du gjøre dette:



- Lade roboten på forhånd.
- Bruk en smarttelefon eller et nettbrett med trådløs forbindelse.
- Bruk et trådløst nettverk med et tilstrekkelig sterkt signal for å koble til roboten: det trådløse signalet må kunne fanges opp på stedet der roboten blir brukt. Hvis det ikke er tilfellet, må du bruke en teknisk løsning for å forsterke signalet.
- Ha passordet for det lokale trådløse nettverket for hånden

Last ned iAquaLink™ fra App Store (iOS) eller Google Play Store (Android).

1. Logg på eller registrer deg.



2. Trykk på ikonet + for å legge til et nytt apparat og følg instruksjonene i applikasjonen.

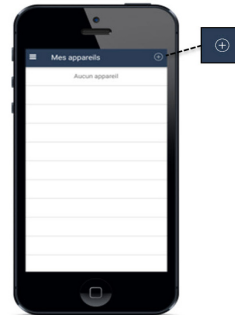

3. Følg trinnene som vises i applikasjonen. Skyv om nødvendig bryteren til høyre og hold den i 10 sekunder inntil lampen  blinker for å aktivere Bluetooth™.

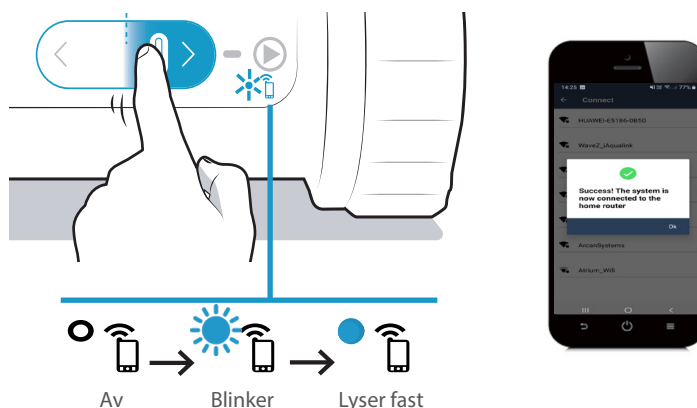

- En melding på skjermen viser at forbindelsen til det trådløse nettet har blitt opprettet mellom roboten og det lokale nettverket. (*)
- Lampen  på baksiden av roboten lyser.



(*): Hvis det kommer en feilmelding eller forbindelsen fortsatt ikke fungerer, se tabellen «5.4. Hjelp for å koble til applikasjonen iAquaLink™».

3.2. Funksjoner i applikasjonen iAqualink™



Når roboten er i vannet, er app-funksjonene til iAqualink™ ikke lenger tilgjengelige.

Når roboten er ute av vannet, kan applikasjonen brukes til følgende funksjoner :

- **Starte en syklus.**
- Få tilgang til funksjonene for **hjelp til feilsøking via feilmeldinger**: trykk på varselsymbolet  for å vise problemløsningene, se «5.3. Advarsler til brukeren».
- **Gjøre det enklere å ta roboten ut av vannet**: når push-varsler er tillatt (parametere i telefonen med applikasjonen iAqualink™), varsler appen når roboten venter på å løftes ut av vannet øverst på en vegg (de siste minuttene av syklusen).
- Få et varsel om **robotens ladestatus**.



Ladet: klar til bruk



Lading pågår: klar til bruk



Lading pågår



Delvis ladet

Trykk på  via **innstillingsmenyen** for å få tilgang til enkelte opplysninger om roboten (serienummer ...).

4. Vedlikehold



Tips: Slik forlenges robotens levetid

Foreta en inspeksjon en gang i måneden av alle delene som beskrives i kapittelet om vedlikehold.

4.1. Rengjøring av roboten

Apparatet må rengjøres regelmessig med rent vann med eller uten litt såpe. Ikke bruk løsemidler.

- Skyll apparatet med rikelig rent vann.
- Ikke la apparatet tørke i solen ved siden av bassenget.

4.2. Rengjøring av filteret



- Resultatene kan bli dårligere hvis filteret er fullt eller skittent.
- Rengjør filteret med rent vann etter hver rengjøringsyklus.

NO

1. Åpne roboten.

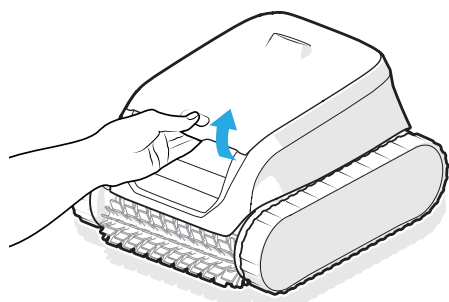

2. Ta ut filteret.

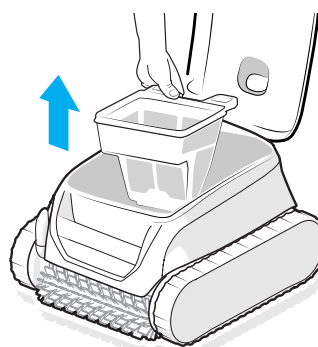

3. Ta filtrene fra hverandre (*)

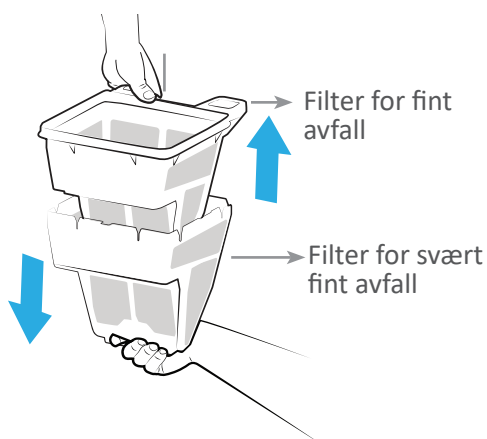

4. Skyll med rikelig rent vann.

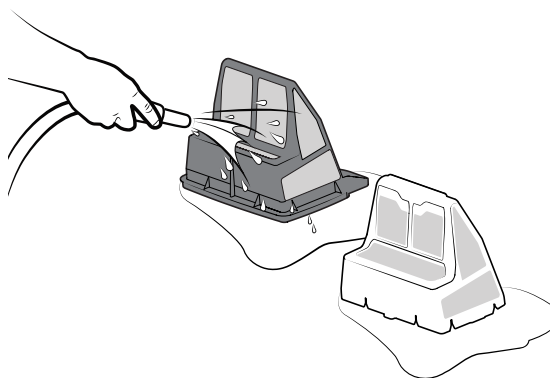

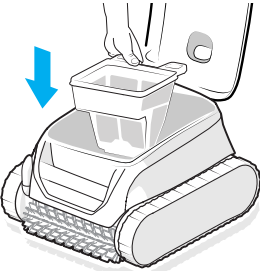
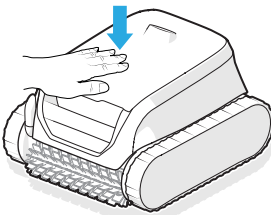
5. Sett filtrene tilbake i roboten.	6. Lukk lokket på roboten.
	

* Avhengig av modell



Råd: Hvis filteret er tett

Rengjør filteret med en syreløsning (f.eks. hvit eddik) minst én gang i året. Filteret blir tett hvis den ikke brukes i flere måneder (overvintring).

4.3. Rengjøring av børsten



Apparatet fungerer ikke like godt hvis børsten er for skitten eller hvis avfall eller gjenstander sitter fast i den.

1. Rengjør børsten med rent vann så snart roboten tas ut av vannet etter hver rengjøringssyklus. Ikke vent til smusset har tørket.
2. Fjern alle gjenstander eller avfall som sitter fast i den.

4.4. Rengjøring av pakningen på lokket



Apparatet fungerer ikke like godt hvis smuss (hovedsakelig sand) sitter fast under lokket og gjør det mindre tett.

Rengjør pakningen til lokket med rent vann så snart roboten tas ut av vannet etter hver rengjøringssyklus. Ikke vent til smusset har tørket.



Råd: Slik ivaretar du apparatet og sikrer best mulig funksjon:

- Det anbefales å skifte filteret og børstene hvert 2. år.
- Det anbefales å sjekke slitasjeindikatoren på beltene og skifte dem ut så snart merket viser at de er slitt.

4.5. Rengjøring av propellen



Slik unngår du alvorlige personskader:

- Du må alltid bruke hansker når propellen vedlikeholdes .
- Apparatet må alltid tørkes før propellen rengjøres. Dette må gjøres på et tørt sted.
- Sørg for at roboten er helt avslått før du vedlikeholder den.

1. Skyv bryteren til venstre i 20 sekunder for å slå av roboten. Ingen lampe skal lyse.

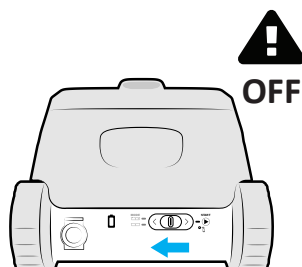

2. Åpne luken til filteret ved å løfte låsen.

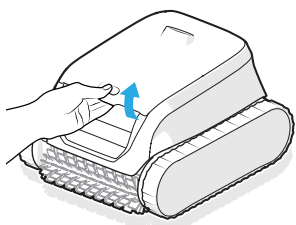

3. Ta ut filteret.

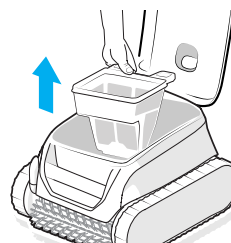

4. Skru løs vannflytøringen for hånd. Den første gangen den demonteres, kan det være nødvendig å bruke en skrutrekker.

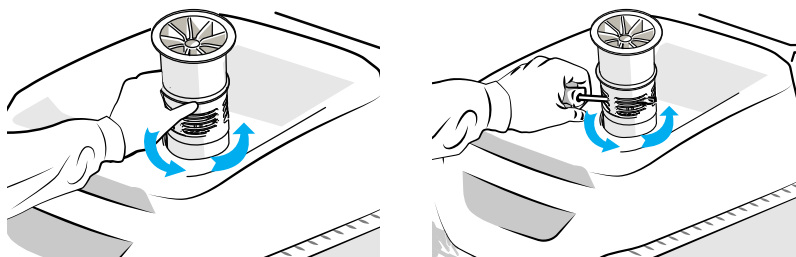

5. Løft ut vannflytøringen.

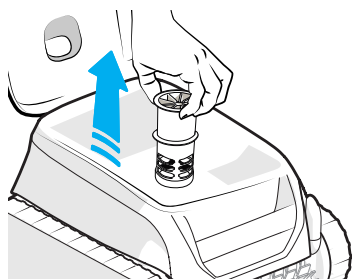

6. Bruk hansker, ta godt tak i propellen for å dra den ut.

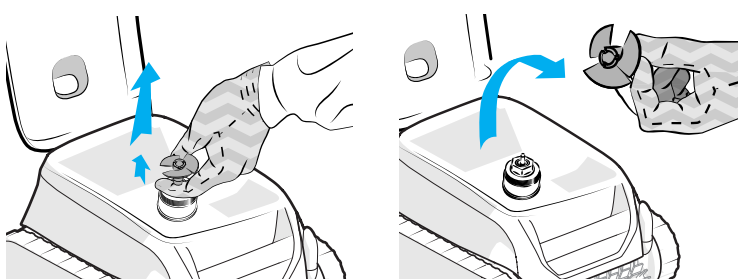

7. Ta ut alt avfall (blader, steiner ...) som kan blokkere propellen.

8. Lad roboten for å aktivere den. Se «2.3. Lade roboten»



Når den er rengjort, ta på hansker og sett propellen godt på plass igjen før du setter tilbake vannflytøringen ved å skru den for hånd. Sett filteret tilbake på plass.

NO

4.6. Bytte børste

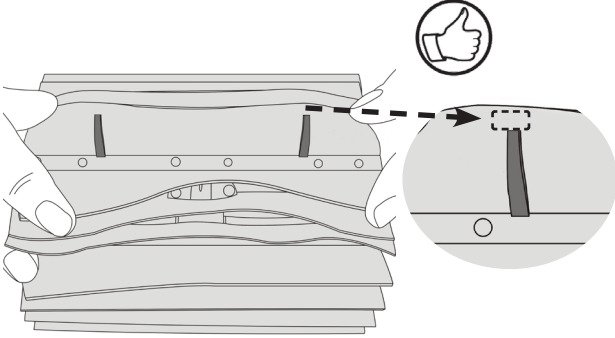
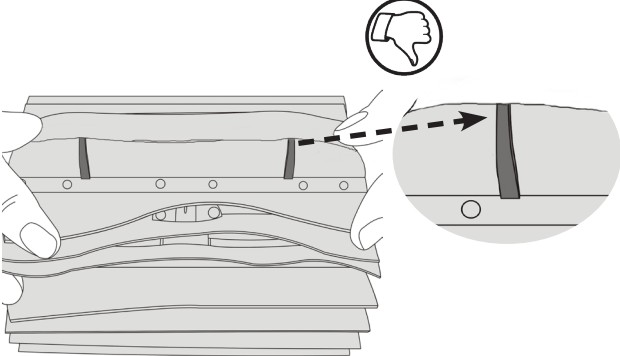
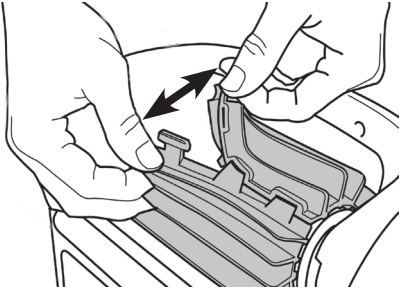
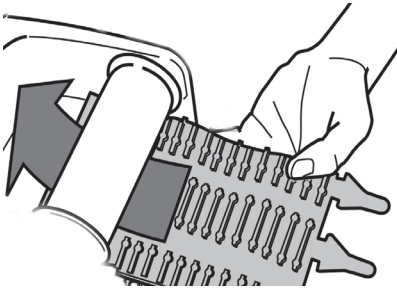
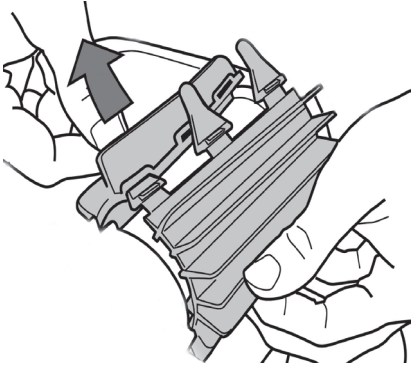
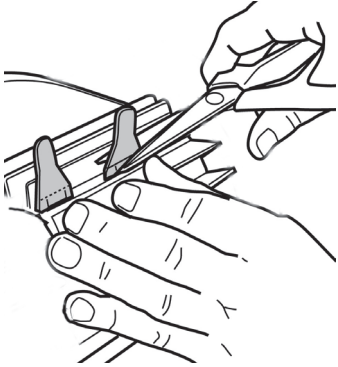
<p>1. Børsten er utstyrt med slitasjeindikatorer. En avstand mellom indikatoren og kanten av børsten viser at børsten er i god stand.</p> 	<p>2. Når slitasjeindikatorerne vises, er børsten slitt og må byttes ut.</p> 
<p>3. For å ta ut den slitte børsten må du trekke klaffene ut av hullene de er festet til.</p> 	<p>4. For å sette på plass den nye børsten må du stikke kanten uten klaffen under børsteholderen.</p> 
<p>5. Rull børsten rundt holderen og skyv klaffene inn i festehullene og trekk enden på hver klaff gjennom sprekken.</p> 	<p>6. Klipp av klaffene med en saks slik at de ligger under bladene.</p> 

4.7. Overvintring



- IKKE la roboten være utladet før overvintring.
- IKKE la roboten være i vannet når den ikke brukes.
- IKKE utsett roboten for ild, uforholdsmessig høye temperaturer, brannrisikokilder eller kjemiske midler for svømmebassenger eller spa.
- Sett alle delene på avstand fra sollys, fuktighet og uvær Lagringstemperatur: 5 - 20°C.
- Roboten oppbevares utilgjengelig for barn og kjæledyr.

Før overvintring må du lade roboten fullstendig for å ivareta batteriets levetid: lampen  går over til å lyse fast grønt når roboten er fullt ladet. Roboten skal lades opp igjen før den brukes for første gang neste sesong.

5. Problemløsning







Før du kontakter din forhandler, oppfordrer vi deg til å sjekke noen enkle kontrollpunkter på pumpen ved hjelp av tabellen nedenfor hvis det skulle oppstå en funksjonsfeil.

Dersom problemet vedvarer, ta kontakt med din forhandler.



: Dette skal kun utføres av en kvalifisert fagperson



5.1. Beskrivelse av problemet

<p>Roboten rengjør ikke hele bassenget</p>	<ul style="list-style-type: none"> Gjenta trinnene for hvordan roboten senkes ned i vannet (se «2.6. Starte en rengjøringscyklus») og prøv deg frem for å finne det beste stedet å senke den ned i vannet på. Filteret er fullt eller skittent: rengjør det (se «4.2. Rengjøring av filtret»). Roboten var ikke fulladet da syklusen ble startet, syklusen ble derfor kortere.
<p>Roboten går ikke helt inntil bunnen av bassenget.</p>	<ul style="list-style-type: none"> Det er luft igjen i roboten. Gjenta trinnene for hvordan roboten senkes ned i vannet (se «2.6. Starte en rengjøringscyklus»). Filteret er fullt eller skittent: rengjør det (se «4.2. Rengjøring av filtret»). Hvis filteret fortsatt er tett til tross for denne rengjøringen: bytt den ut. Det er bittesmå bobler overalt på utsiden av apparatet: <ul style="list-style-type: none"> Og vannivået er under skimmerne: etterfyll vannivået. Og vannivået er på samme nivå som skimmerne: rørene har for mye oksygen. Kontakt din forhandler  Propellen er skadet. Kontakt din forhandler 
<p>Apparatet går ikke opp eller går ikke lenger opp veggen</p>	<ul style="list-style-type: none"> I modusen bunn/vegger/vannlinje, klatrer roboten ikke alltid opp veggene. Dette varierer i løpet av syklusen. Filteret er fullt eller skittent: rengjør det med rent vann. Hvis det er tett, må det rengjøres med en syreløsning (hvit eddik for eksempel). Skift ut filteret om nødvendig. Ved dobbel filtrering, prøv å bruke kun filteret for fint avfall (svart). Hvis den hjelper apparatet med å klatre, må filteret byttes ut. Beltene er slakke: kontakt forhandleren for å bytte dem ut  Rengjør ventilen uten å demontere den. Selv om vannet ser rent ut, finnes det mikroskopiske alger i bassenget som du ikke kan se med det blotte øye. De gjør veggene glatte og hindrer roboten i å klatre. Behandle vannet med sjokklor og senk pH-verdien litt. Ikke la roboten være i vannet under behandlingen med sjokklor.
<p>Apparatet samler ikke opp avfallet</p>	<ul style="list-style-type: none"> Filteret er fullt eller skittent: rengjør det (se «4.2. Rengjøring av filtret»). Hvis filteret fortsatt er tett til tross for denne rengjøringen: bytt den ut. Sørg for at avfallet/gjenstandene ikke blokkerer tilgangen til filtrets ventil: kontakt din forhandler  Avfall/gjenstander sitter fast på broen (mellom de to børstene) og samles ikke opp: rengjør børstene og broen. Rengjør dem regelmessig. Avfall (hovedsakelig sand) sitter fast ved pakningen til lokket: rengjør pakningen til lokket. Rengjør den etter hver syklus.
<p>I starten beveger roboten seg ikke.</p>	<ul style="list-style-type: none"> Sjekk at roboten er ladet (batterilampen er grønn). Sjekk at rengjøringscyklusen faktisk er startet og at lampene lyser.
<p>De to filtrene kan ikke tas fra hverandre.</p>	<ul style="list-style-type: none"> Grip tak under det grå filteret med én hånd og dra i håndtaket på det svarte filteret med den andre hånden. En gjenstand/avfall sitter fast mellom de to filtrene og hindrer dem i å bli tatt fra hverandre: ta det/den ut.
<p>Apparatet er oppreist ved slutten av en rengjøringscyklus</p>	<ul style="list-style-type: none"> Det er for mye luft i lokket til roboten. Sett tilbake roboten før du starter en ny syklus.

Alle lampene er slukket	<ul style="list-style-type: none"> • Roboten er i hvilemodus: skyv bryteren til venstre eller høyre for å aktivere den. • Hvis det ikke fungerer, sett roboten tilbake på ladestasjonen. • Hvis lampene fortsatt er slukket mens roboten er på ladestasjonen, kontakt forhandleren 
Tap & Lift: det er en forsinkelse mellom klappingen og robotens bevegelse	<ul style="list-style-type: none"> • Roboten aktiveres noen sekunder etter at du har klappet den, og klatrer da langs veggen overfor roboten.

Dersom problemet vedvarer, ta kontakt med forhandleren: 

5.2. Laderproblemer

Roboten er slått PÅ, men reagerer ikke mens den er i drift	<ul style="list-style-type: none"> • Sjekk at roboten er ladet (batteriindikatoren blinker eller lyser fast grønt). • Sjekk at skyvebryteren kan skyves skikkelig til midtre posisjon og deretter tilbake til utgangsposisjon. • Propellen skal slå seg AV fra tid til annen for å detektere vannet. Hvis ikke, sørg for at det ikke er noe avfall som blokkerer propellen (se «4.5. Rengjøring av propellen»). • Robotens LED-lampe går over til GRØNT, men propellen går ikke rundt i det hele tatt: kontakt din forhandler 
Roboten slår seg ikke PÅ når en syklus starter.	<ul style="list-style-type: none"> • Roboten slår seg AV etter lang tids stillstand. Sett den på ladestasjonen igjen for å aktivere den. Når batteriet er ladet, er den klar for en syklus. • Batteriet er helt utladet. Sett den på ladestasjonen for å lade den fullt opp.
Roboten lader ikke	<ul style="list-style-type: none"> • Sørg for at LED-lampen på ladestasjonen er grønn når den tilkobles strøm uten roboten. Hvis ikke, sjekk strømforsyningen (koble til-/fra) eller bytt ut ladestasjonen. • Sørg for at LED-lampen på ladestasjonen lyser rødt når roboten er tilkoblet stasjonen. Hvis ikke, sjekk: <ul style="list-style-type: none"> - Tilstanden til ledningen - hvis den er skadet, bytt ut den innendørs laderen. - Tilstanden til laderens utgangsplugg - hvis det er tegn på korrosjon på kontaktene, rens dem mens laderen ikke er tilkoblet, eller bytt ut laderen. - Tilstanden til robotens kontakter - hvis det er tegn på korrosjon på pinnene, må de renses med en liten børste. Hvis problemet vedvarer etter å ha rengjort ladeporten, kontakt din forhandler. • Sørg for at robotens LED-lampe blinker oransje eller grønt når den er koblet til laderen og lader. Hvis ikke, kontakt din forhandler 

Hvis problemet vedvarer, kontakt din forhandler: 





5.3. Advarsler til brukeren

Lampene på baksiden av roboten blinker for å informere brukeren om en advarsel. Se hvilken lampe som blinker og følg løsningsforslagene nedenfor. Advarslene til brukeren finnes også i applikasjonen iAquaLink™.

Slette en feilkode fra applikasjonen iAquaLink™:

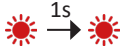
Etter å ha fulgt løsningsforslagene, trykk på **Slett feil**.

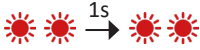
5.3.1. Feil med roboten

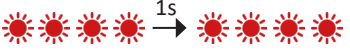







Lampe	Blinker rødt	Beskrivelse	Løsninger
▶		Sikkerhetsstans Kommunikasjonsfeil	<ul style="list-style-type: none"> • Roboten er i sikkerhetsmodus. • Robotkortet er tilkoblet strøm, men reagerer ikke. Kontakt din forhandler: 
		Høyre drivkraft motor Venstre drivkraft motor Forbruk høyre drivkraft motor Forbruk venstre drivkraft motor	<ul style="list-style-type: none"> • Sjekk at avfall ikke hindrer børstene eller beltene i å dreie fritt. • Drei hvert hjul en kvart omgang i samme retning inntil rotasjonen er jevn. Drei hjulene i motsatt retning inntil rotasjonen er jevn. • Hvis det ikke løser problemet, kontakt forhandleren for en full kontroll.
		Robot ute av vannet	<ul style="list-style-type: none"> • Rengjør filteret nøye. • Sett den tilbake i vannet og rist den for å slippe ut luftboblene. • Start opp syklusen igjen. • Hvis det ikke løser problemet, kontakt forhandleren for en full kontroll.
		Pumpemotor	<ul style="list-style-type: none"> • Tving apparatet til å stanse før du rengjør propellen: roboten må ikke være på ladestasjonen. Hold skyvebryteren mot venstre inntil alle lampene slukkes (ca. 20 sekunder). Sjekk at roboten har stoppet fullstendig ved å aktivere skyvebryteren: ingen lampe skal lyse. Sjekk deretter at ingen avfall eller hår hindrer propellen. Rengjøringen må gjøres utenfor vannet og roboten må settes på en tørr overflate. • Rengjør filteret nøye. • Hvis det ikke løser problemet, kontakt forhandleren for en full kontroll.
		Feil med oppdatering av maskinvare	<ul style="list-style-type: none"> • Roboten slukkes fordi batteriet er for lavt eller det trådløse nettverket har vært frakoblet i over 60 minutter. Slå roboten helt av i minst 1 minutt og start den opp igjen ved å lade den. La roboten fortsette å lade. • Sjekk at roboten er riktig tilkoblet det trådløse nettverket (LED-lampen lyser fast blått). • Hvis lampen ikke lyser fast, åpne applikasjonen iAquaLink™, velg roboten og klikk på "Oppdater".

Dersom problemet vedvarer, ta kontakt med forhandleren: 



Hvis roboten stopper før slutten på syklusen, men ingen lampe lyser når den tas ut av vannet, sett roboten på lading slik at lampen begynner å blinke.

5.3.2. Batterifeil





Lampe	Blinker rødt	Melding i applikasjonen iAquaLink™	Løsninger
	 → 1s →  rød	Batterifeil	<ul style="list-style-type: none"> Batteripakken er mangelfull og må byttes ut. Frakoble laderen. Isoler roboten utendørs på avstand fra direkte sollys, + 2 meter fra en bygning. Kontakt din forhandler for å få mer informasjon om hvordan hele roboten skal fraktes til et Fluidra verksted.
	 → 1s →  rød	Ladefeil (for varm) Ladefeil (for kald)	<ul style="list-style-type: none"> Temperaturen som registreres på ladestedet, er utenfor anbefalt temperaturområde for å lade roboten (5°-35°C): Sett ladestasjonen på et annet sted.
	 → 1s →  rød	Ladefeil	<ul style="list-style-type: none"> Sjekk om det er tegn på korrosjon på ladeporten eller på laderen, rengjør dem med en liten børste. Hvis laderen fortsatt ikke fungerer, kontakt din forhandler 

Dersom problemet vedvarer, kontakt forhandleren : 

Sikkerhetsadvarsel

	<ul style="list-style-type: none"> Hvis batteriet viser tegn på skade, overoppheting, lekkasje eller vanninntrengning, må laderen ikke tilkobles, batteriet må ikke håndteres, kontakt din forhandler. Sørg for LED-lampen på roboten tennes når du tilkobler laderen. Hvis ikke, frakoble laderen og se "5. Problemløsning", side 19. Hvis alt fungerer godt og ladelampen blinker rødt eller fortsatt ikke lyser, frakoble laderen og følg instruksjonene ovenfor for rødt blinkende lampe.
---	--

5.4. Hjelp for å koble til applikasjonen iAquaLink™

Nettverksstatus	Mulige årsaker	Løsninger
<ul style="list-style-type: none"> LED-lampen er slukket.  LED-lampen er tent, men det er ingen (eller uregelmessig) trådløs forbindelse. Meldingen "Tilkoblingsfeil" vises på skjermen til applikasjonen iAquaLink™.  Et rødt punkt vises i listen "Mine apparater" 	<ul style="list-style-type: none"> Apparatet er ikke ladet Apparatet er ikke tilkoblet trådløst nettverk og/eller tap av nettforbindelse Svakt trådløst signal* 	<ul style="list-style-type: none"> Sjekk nettforbindelsen - nettverket kan være nede. Sjekk at det trådløse signalet er sterkt nok. Det finnes flere måter å styrke det trådløse signalet på: <ul style="list-style-type: none"> - Frakoble ruteren (trådløs enhet) i boligen og koble den til igjen. - Bruk en bærbar datamaskin, gå til Kontrollpanel for å se status for Nettverk og Internett. Sjekk styrken på det trådløse signalet på den bærbare datamaskinen. - Bruk en smarttelefon eller et nettbrett til å installere applikasjonen iAquaLink™. Sjekk styrken på det trådløse signalet. Hvis signalet for det trådløse nettverket er svakt, må du installere en trådløs forsterker. - Bruk en egen applikasjon for å analysere det trådløse nettverket: det finnes flere av disse for iOS eller Android. Når du kobler deg til for første gang, sett roboten så nær den trådløse ruterens som mulig og gjenta konfigurasjonen (se «3.1. Première configuration du robot»). Hvis LED-lampen  ikke slutter å blinke, må du installere en trådløs forsterker. Hvis punktet er rødt selv om roboten er ladet, og forbindelsen fungerer og lampen lyser fast, må du oppfriske skjermen (ved å skyve fingeren ovenfra og ned). Hvis punktet blir grønt: apparatet er klart til bruk.
<ul style="list-style-type: none"> LED-lampen  lyser blått og blinker raskt. Informasjon vises i applikasjonen. 	<ul style="list-style-type: none"> Oppdatering av programmet pågår. 	<ul style="list-style-type: none"> Vent til slutten av oppdateringen.

*Et trådløst signal kan være svakt av flere grunner



- Avstand mellom ruterens (modem) og roboten.
- Type ruter (modem).
- Antall vegger mellom ruterens (modem) og roboten.
- Internettleverandøren.
- osv.

VAROITUKSET

YLEISET VAROITUKSET

- Varoitusten noudattamatta jättämisestä voi olla seurauksena uima-altaan laitteistojen vaurioituminen tai vakava henkilövamma tai jopa kuolema.
- Vain pätevä henkilö, jolla on kyseiseen tekniikkaan (sähkö, hydraulikka tai kylmälaitteet) liittyvä osaaminen, saa tehdä laitteen huollon tai korjauksen. Laitetta käsittelevän pätevän teknikon on käytettävä henkilösuojaimia (kuten suojalaseja, suojakäsineitä jne.) vähentääkseen loukkaantumisriskiä, joka voi aiheutua laitteen käsittelyn aikana.
- Varmista ennen laitteen käsittelyä, että laite on kytketty pois sähkövirrasta ja eristetty.
- Laite on tarkoitettu tiettyyn tarkoitukseen uima-altaissa ja kylpylöissä: sitä ei saa käyttää muuhun kuin sille suunniteltuun tarkoitukseen.
- Tätä laitetta ei ole tarkoitettu sellaisten henkilöiden (mukaan lukien lapset) käyttöön, joiden fyysiset, aistilliset tai henkiset kyvyt ovat rajoittuneet, tai joilla ei ole kokemusta tai osaamista laitteen käytöstä, paitsi jos heidän turvallisuudestaan vastuussa oleva henkilö on antanut ennakkoon ohjeet laitteen käyttöön tai valvoo laitteen käyttöä. Varmista, että lapset eivät leiki laitteella.
- Tätä laitetta voivat käyttää vähintään 8-vuotiaat lapset ja henkilöt, joiden fyysiset, aistilliset tai henkiset kyvyt ovat rajoittuneet, tai joilla ei ole kokemusta tai osaamista laitteen käytöstä, jos heitä valvotaan tai jos heille on annettu ohjeet laitteen turvallista käyttöä varten ja he ymmärtävät laitteen käyttöön liittyvät vaarat. Lapset ja eläimet eivät saa leikkiä laitteella. Laite ei ole lelu. Lapset eivät saa tehdä käyttäjälle sallittua laitteen puhdistusta ja huoltoa ilman valvontaa.
- Laitteen latauksen on oltava normin IEC / HD 60364-7-702 ja kansallisten uima-allasta koskevien säännösten mukainen. Jos olet epävarma, ota yhteys jälleenmyyjään.
- Laite on asennettava valmistajan ohjeiden mukaisesti sekä noudattamalla paikallisia ja kansallisia voimassa olevia normeja. Asentaja on vastuussa laitteen asennuksesta ja asennukseen liittyvien kansallisten säännösten noudattamisesta. Valmistajaa ei voi missään tapauksessa pitää vastuussa paikallisten voimassa olevien normien noudattamatta jättämisestä.
- Pätevän ammattilaisen on tehtävä tuotteen huolto lukuun ottamatta tässä oppaassa kuvattuja käyttäjän suorittamia yksinkertaisia huoltotoimenpiteitä.
- Jos laite ei toimi, älä yritä korjata laitetta itse, vaan ota yhteys pätevään teknikkoon. Tuotteen valmistajaa ei voida pitää vastuussa valtuuttamattomien varaosien tai lisävarusteiden käytön aiheuttamista vahingoista.
- Katso takuutiedoista laitteen toimintaan sallitun veden tasapainoarvotiedot.
- Laitteen sisältämien turvaelementtien käytöstä poistaminen, eliminoiminen tai ohittaminen peruuttaa takuun automaattisesti. Takuu mitätöityy myös, jos laitteessa käytetään kolmannen osapuolen valmistajan ei-sallittuja varaosia.
- Älä suihkuta hyönteismyrkkyjä tai muita kemiallisia (paloherkkiä tai syttymättömiä) aineita laitteeseen päin, koska ne voivat vaurioittaa laitteen runkoa ja aiheuttaa tulipalon.
- Älä koske tuulettimeen tai liikkuviin osiin äläkä työnnä esineitä tai sormiasi liikkuviin osiin laitteen ollessa käytössä. Liikkuvat osat voivat aiheuttaa vakavia vammoja tai kuoleman.



SÄHKÖLAITTEISIIN LIITTYVÄT VAROITUKSET

- Laitteen latausaseman virransyöttöä on suojattava sille tarkoitettulla 30 mA:n vikavirtasuojakytkimellä, joka on asennusmaan voimassa olevien normien mukainen. Jos ei ole mahdollista tarkistaa virtapiirin yhdenmukaisuutta vikavirtasuojakytkimen kanssa, ota yhteys pätevään sähköteknikkoon.
- Älä kytke latausasemaa jatkojohdolla. Kytke asema suoraan sopivaan virtapiiriin.
- Varmista ennen käyttöä, että:
 - Latausaseman arvokilvessä ilmoitettu tulojännite vastaa verkkojännitettä;

- yhteensopiva laitteen sähköisten vaatimusten kanssa, ja se on maadoitettu oikein.
- Pistoke (tarvittaessa) on yhteensopiva pistorasian kanssa.
- Jos laite toimii poikkeavalla tavalla tai siitä tulee hajua, sammuta laite välittömästi, kytke se tarvittaessa irti latausasemasta ja ota yhteys ammattilaiseen.
- Ennen kuin huollat tai ylläpidät laitetta tarkista, että se on sammutettu, kytketty irti latausasemasta ja että muut laitteeseen kytketyt laitteistot tai tarvikkeet on myös kytketty irti verkkovirrasta.
- Jos virtajohto on vioittunut, vain valmistaja, valtuutettu edustaja tai huoltopalvelu saa vaihtaa sen.
- Ennen kuin kytket laitteen latausasemaan, tarkista että kytkentäyksikkö tai pistorasia, johon laite kytketään, on hyvässä kunnossa eikä se ole vioittunut tai ruostunut.
- Ukkosilman aikana kytke laite irti sähköverkosta, jotta se ei vioittuisi salamaniskun vuoksi.
- Laite sisältää magneetteja ja komponentteja, jotka lähettävät sähkömagneettisia kenttiä. Magneeteilla ja sähkömagneettisilla kentillä voi olla vaikutusta sydämentahdistimiin, defibrillaattoriin ja muihin lääkinällisiin laitteisiin. Säilytä turvallinen etäisyys lääkinällisen laitteen ja puhdistimen välillä. Pyydä tarkempia tietoja lääkäriltä tai lääkinällisen laitteen valmistajalta. Jos laite häiritsee sydämentahdistimen, defibrillaattorin tai muun lääkinällisen laitteen toimintaa, pidä tarpeellinen etäisyys tällaisen laitteen ja puhdistimen välillä, jotta puhdistin ei aiheuta haittaa käytön aikana.

AKULLA VARUSTETTUIHIN SÄHKÖLAITTEISIIN LIITTYVÄT VAROITUKSET

- Älä käytä vioittunutta tai muokattua akkua, puhdistinta tai latausasemaa. Vioittuneet tai muokatut akut voivat toimia odottamattomalla tavalla ja aiheuttaa tulipalon, räjähdysriskin tai loukkaantumisen.
- Älä käsittele puhdistinta tai latausasemaa latauksen aikana, jos olet märkä tai jos sinulla ei ole kenkiä jalassa.
- Älä yritä puhdistaa lapoja, kun puhdistin on vedessä tai asetettu märälle pinnalle. Se voi aiheuttaa vakavan loukkaantumisen.
- Lataa laite vain valmistajan ilmoittamalla latausasemalla. Muun tyyppiselle akulle tarkoitettun latausaseman käyttö voi aiheuttaa tulipaloriskin.
- Puhdistinta ei saa altistaa alle 0 °C:n ja yli 50 °C:n ympäröivälle lämpötilalle.
- Älä altista latausasemaa tai puhdistinta tulelle tai liian kuumalle lämpötilalle. Laitteen altistaminen tulelle tai yli 65 °C:n lämpötilalle voi aiheuttaa räjähdysriskin.
- Laite on ladattava 5–35 °C:n lämpötilassa.
- Noudata kaikkia latausohjeita äläkä lataa akulla toimivaa laitetta ohjeissa annettujen lämpötilojen ulkopuolella. Virheellinen tai ohjeissa annettujen lämpötilojen ulkopuolella suoritettu lataus voi vahingoittaa akkua ja lisätä tulipaloriskiä.
- Latausasemaa voi käyttää sisätiloissa kuivassa ja hyvin tuuletetussa paikassa tai ulkotiloissa kuivassa paikassa, suojassa valolta, poissa lasten ulottuvilta, kaukana lämmönlähteistä ja uima-altaan kemiallisista aineista.
- Älä koskaan yritä avata latausasemaa.
- Laitteeseen on asennettu ladattava li-on-akku. Älä koskaan yritä purkaa tai vaihtaa akkua. Akku voi aiheuttaa oikosulun ja vakavia palovammoja.
- Vältä koskettamasta metallisia johtoja tai osia, jotka voivat aiheuttaa kipinöitä ja akun oikosulun. Jos akku vuotaa, vältä koskettamasta akusta valuvia nesteitä ja ota yhteys ammattilaiseen, joka vaihtaa akun. Käytä silmäsuojia, suojakäsineitä ja -vaatteita, kun hävität puhdistimen. Jos nestettä pääsee iholle tai vaatteisiin, pese ne välittömästi runsaalla saippuavedellä. Jos nestettä pääsee silmiin, älä hankaa silmiä, vaan huuhtele ne välittömästi juoksevassa vedessä vähintään 15 minuuttia hankaamatta. Hakeudu lääkärin luo heti kuin mahdollista.

« Uima-altaan automaattisia puhdistimia » KOSKEVAT ERITYISOMINAISUUDET

- Puhdistin on suunniteltu toimimaan 10–35 °C:n lämpöisessä uima-altaan vedessä.
- Välttääksesi puhdistimen aiheuttamat loukkaantumiset ja vahingot älä käytä puhdistinta veden ulkopuolella.
- Välttääksesi loukkaantumiset älä ui uima-altaassa silloin, kun puhdistin on altaassa.
- Älä käytä puhdistinta, kun teet uima-altaalle shokkikloorauksen.
- Älä jätä puhdistinta ilman valvontaa pitkäksi aikaa.
- Älä käytä pakkassäällä.

VAROITUS KOSKIEN PUHDISTIMEN KÄYTTÖÄ ALLASMUOVILLA VARUSTETUSSA UIMA-ALTAASSA

- Ennen puhdistimen asentamista tarkasta huolellisesti uima-altaan pinnoite. Jos allasmuovi on paikoitellen halkeillut tai vioittunut, tai jos siinä näkyy kiviä, taitteita, juuria tai korroosiota, älä asenna puhdistinta ennen kuin pätevä ammattilainen on korjannut tai vaihtanut allasmuovin. Valmistaja ei ole missään tapauksessa vastuussa allasmuovin aiheuttamista vahingoista.
- Tiettyjen kuviollisten allasmuovien pinta voi kulua nopeasti: kuvio ja/tai väri vioittuu, haalistuu tai häviää ollessaan kosketuksissa tiettyjen esineiden kanssa (puhdistusharjat, lelut, uimarengaat, klooriannostelijat, puhdistin). Puhdistimen valmistaja ei ole vastuussa allasmuovin pinnan kulumisesta tai kuvioiden haalistumisesta, eikä rajoitettu takuu kata niitä.

VAROITUS KOSKIEN PUHDISTIMEN KÄYTTÖÄ RUOSTUMATTOMASTA TERÄKSESTÄ VALMISTETUSSA UIMA-ALTAASSA

- Tiettyjen ruostumattomasta teräksestä valmistettujen uima-altaiden pinta voi olla erittäin hauras. Näiden uima-altaiden pinta voi vahingoittua, kun roskat hankaavat pintaa luonnollisesti, jonka aiheuttaja on esimerkiksi puhdistinten renkaat, ketjut tai harjat, mukaan lukien sähkökäyttöiset automaattiset puhdistimet. Puhdistimen valmistaja ei ole vastuussa ruostumattomasta teräksestä valmistettujen uima-altaiden naarmuuntumisesta tai kulumisesta, eikä rajoitettu takuu kata niitä.

Kierrätys ja käsittely

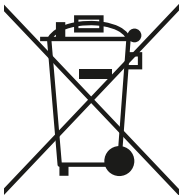

Tämä eurooppalaisen direktiivin DEEE 2012/19/EU (sähkö- ja elektroniikkaromun direktiivi) vaatima symboli tarkoittaa, että laitettasi ei saa heittää tavalliseen roskakoriin. Se on vietävä sille tarkoitettuun keräyspisteeseen uudelleenkäyttämiseksi, kierrättämiseksi tai hyödyntämiseksi. Jos laite sisältää ympäristölle mahdollisesti vaarallisia aineita, ne on eliminoidava tai neutraloitava. Kysy lisätietoa kierrätystavoista jälleenmyyjältäsi.

Akku ja puhdistin on hävitettävä paikallisten vaatimusten mukaisella tavalla. Akku on hävitettävä vastuullisella ja ympäristöä kunnioittavalla tavalla sille tarkoitettuihin keräyslaitteisiin tai -keskuksiin paikallisen lainsäädännön vaatimalla tavalla. Pyydä lisätietoja paikallisilta viranomaisilta.



- Ennen laitteen käyttöä sinun on tutustuttava tähän asennus- ja käyttöoppaaseen sekä laitteen mukana toimitettuun « Takuulehtiseen ». Muuten seurauksena voi olla laitevahinko, vakava loukkaantuminen tai kuolema sekä takuun mitätöiminen.
- Säilytä nämä asiakirjat koko laitteen käyttöajan ja luovuta ne seuraavalle käyttäjälle.
- Tätä asiakirjaa ei saa jakaa tai muokata millään tavalla ilman lupaa.
- Tämän asiakirjan sisältämiä tietoja voidaan muokata ilman ennakoilmoitusta.

SISÄLLYSLUETTELO

1. Tiedot ennen käyttöä	5
1.1. Kuvaus	5
1.2. Tekniset tiedot ja osaluettelo	6
2. Käyttö	7
2.1. Toimintaperiaate	7
2.2. Uima-altaan valmistelu	7
2.3. Puhdistimen lataaminen	7
2.4. Käyttöliittymän kuvaus	8
2.5. Merkkivalojen kuvaus	9
2.6. Puhdistusjakson käynnistäminen	10
2.7. Puhdistimen poistaminen vedestä	11
3. iAquaLink™-sovelluksen käyttö	13
3.1. Puhdistimen ensimmäinen konfigurointi	13
3.2. iAqualink™-sovelluksessa saatavilla olevat toiminnot	14
4. Huolto	15
4.1. Puhdistimen puhdistaminen	15
4.2. Suodattimen puhdistaminen	15
4.3. Harjan puhdistaminen	16
4.4. Kannen tiivisteen puhdistaminen	16
4.5. Siipipyörän puhdistaminen	17
4.6. Harjan vaihtaminen	18
4.7. Talvehtiminen	18
5. Vianmääritys	19
5.1. Laitteen käyttäytyminen	19
5.2. Laturin käyttäytyminen	20
5.3. Käyttäjän hälytykset	21
5.4. iAquaLink™-sovelluksen yhteyden vianmääritys	23



Vinkki: yhteydenoton helpottaminen jälleenmyyjän kanssa

Kirjoita jälleenmyyjän yhteystiedot muistiin löytääksesi ne helpommin ja täytä tuotetiedot käyttöoppaan selkäpuolelle: jälleenmyyjä kysyy näitä tietoja.

1. Tiedot ennen käyttöä

1.1. Kuvaus

A

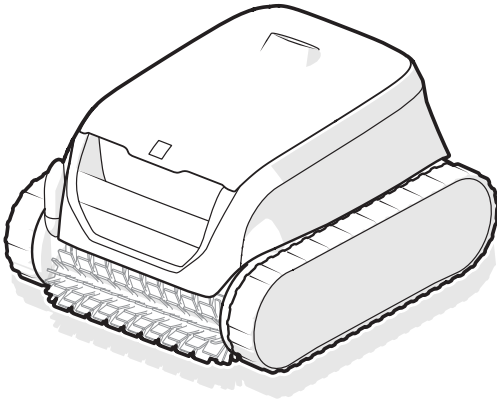

B

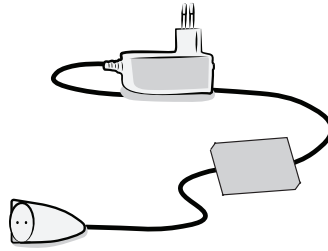

C



D

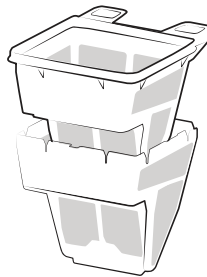

E

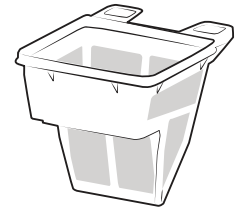

FI

		RF 42XX/OF 42XX
A	Puhdistin	✓
B	Laturi (sisätiloissa käytettäväksi)	✓
C	Koukku <i>Uima-altaan tanko (vakio, myydään erikseen) tarvitaan puhdistimen nostamiseen altaasta.</i>	✓
D	Kaksinkertainen suodatus (150 / 60 µ)	+
E	Yksinkertainen suodatin (150 µ)	✓

✓: Toimitetaan mukana

+: Saatavana lisävarusteena



Irrotettava virtälähde (ulkoinen sovitin)

Käytä AINOASTAAN tämän laitteen mukana toimitettavaa irrotettavaa virtälähdettä.

1.2. Tekniset tiedot ja osaluettelo

1.2.1. Tekniset tiedot

Latausaseman syöttöjännite	100–240 VAC, 50/60Hz, luokka II*	
Puhdistimen nimellisjännite	25,4 VDC	
Latausjännite	29,4 VDC	
Laturin enimmäisteho	29,4 W**	
Akun kapasiteetti	10 Ah / 6.4 Ah**	
Puhdistimen nimellisteho	130 W	
Suodattimen tilavuus	3 l	
Puhdistimen mitat (P x S x K)	41 x 42 x 28 cm	
Pakkauksen mitat (P x S x K)	56 x 56 x 38 cm	
Puhdistimen paino	8,9 kg	
Paino pakattuna	15,5 kg	
Imuleveys	230 mm	
Suurin käyttösyvyys	4 m	
Suojaluokitus	Latausasema	IPX5
	Puhdistin	IPX8
Taajuusalueet	2 412 GHz - 2 484 GHz	
Radiotaajuuden lähetysteho	20,5 dBm	

* Luokka II: laite, jossa on kaksinkertainen eristys tai vahvistettu eristys, ja joka ei edellytä maadoitusta.

** Mallikohtainen

1.2.2. Osaluettelo

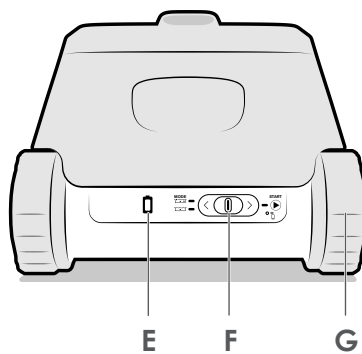
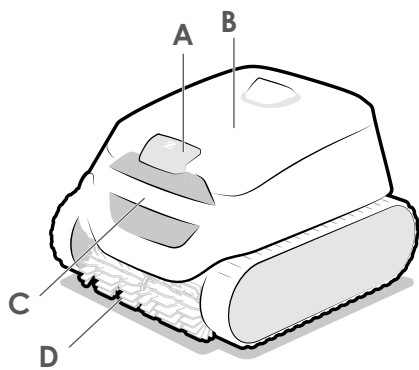

- A - Pääsy suodattimeen
- B - Kansi
- C - Kahva
- D - Harjat
- E - Akun merkkivalo
- F - ON/OFF-kursori
- G - Telaketjut

2. Käyttö

2.1. Toimintaperiaate

Puhdistin ei kuulu suodatusjärjestelmään ja voi toimia itsenäisesti, kun se on ladattu. Se liikkuu optimaalisesti ja puhdistaa ne uima-altaan alueet, joita varten se on suunniteltu. Puhdistimen suodatin imee ja varastoi roskat.

Puhdistinta käytetään:

- Valitsemalla toimintatila ja käynnistämällä jakso puhdistimen takana olevalla kursorilla,
- Tai älypuhelimella tai tabletilla, joka on yhteensopiva iAquaLink™-sovelluksen kanssa (katso "3. iAquaLink™-sovelluksen käyttö").

2.2. Uima-altaan valmistelu



- Tämä tuote on tarkoitettu käytettäväksi maan päälle asennetuissa ja pienissä maahan upotetuissa uima-altaissa. Älä käytä tuotetta helposti purettavissa uima-altaissa.
- ÄLÄ käytä jatkojohtoa.

Laitetta on käytettävä uima-allasvedessä, joka on laadultaan seuraavanlainen:

Veden lämpötila	10–35 °C
pH	6,8–7,6
Vapaa kloori	< 3 mg/l

- Kun uima-allas on erityisen likainen, etenkin käyttöönoton aikana, poista kaikki suuret roskat haavilla laitteen suorituskyvyn optimoimiseksi.
- Poista lämpömittarit, lelut ja muut esineet, jotka voivat vahingoittaa laitetta.

2.3. Puhdistimen lataaminen



- Käytä vain mukana toimitettavaa laturia.
- Älä anna puhdistimen akun tyhjäntyä kokonaan.
- Lataa puhdistin täyteen ennen varastointia talven ajaksi.
- Älä lataa puhdistinta alle 5 °C:n ja yli 35 °C lämpötiloissa.
- Vältä puhdistimen altistamista suoralle auringonvalolle.

Puhdistimen lataaminen:



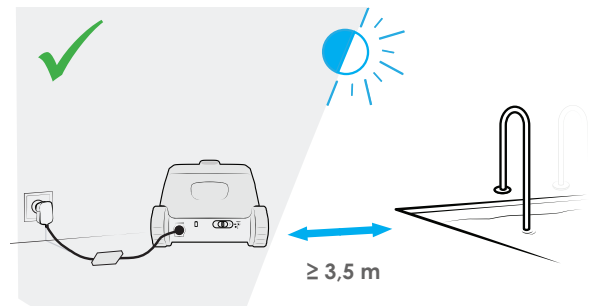
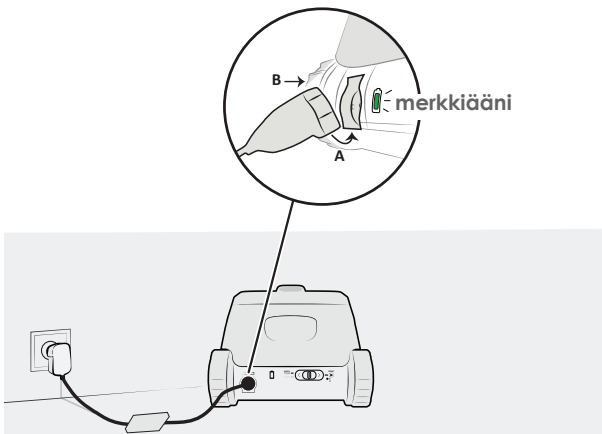

1. Kallista hieman ja aseta ensin liittimen alaosa (A) ja sitten yläosa (B).
2. Kytke laturi virtalähteeseen ulkona vähintään 3,5 metrin etäisyydellä uima-altaasta.
3. Tarkista, että puhdistin latautuu oikein: LED-valo vilkkuu, puhdistimesta kuuluu äänimerkki ja telaketjut pyörivät, kun laturi on kytkettynä. (katso "2.5. Merkkivalojen kuvaus").
4. Lataus sammuu automaattisesti heti, kun puhdistin on ladattu kokonaan täyteen. Kun puhdistin kytketään irti laturista, LED-valot sammuvat 5 minuutin kuluttua.



2.4. Käyttöliittymän kuvaus

Laitteen takana olevan käyttöliittymän avulla voit valita puhdistustilan ja käynnistää puhdistusjakson sekä saada puhdistimen tilaan, akkuun tai yhteyteen liittyviä tietoja.

Sovelluksesta löytyy lisätoimintoja, katso "3. iAquaLink™-sovelluksen käyttö".

Toiminto	
Näppäimet	
	Kursori (jakson käynnistys, katso "2.6. Puhdistusjakson käynnistäminen")
Merkkivalot	
	Akun tila
	Akun tila
	Wi-Fi-yhteyden tila



Kun kaikki merkkivalot ovat sammuneet, puhdistin on valmiustilassa. Liu'uta kursoria vasemmalle tai oikealle siirtääksesi puhdistimen pois valmiustilasta. Jos tämä ei toimi, aseta puhdistin takaisin latausasemaan (puhdistin siirtyy pidempään valmiustilaan, jos sitä ei käytetä 8 päivään).

2.5. Merkkivalojen kuvaus

Puhdistimen takaosassa oleva merkkivalo antaa tietoja puhdistimesta ja akun tilasta.



Kun merkkivalo on sammunut, puhdistin on valmiustilassa. Työnnä kursoria alaspäin herättääksesi puhdistimen. Jos puhdistin ei reagoi, kytke se takaisin latausjohtoon.





→Vilkkuva merkkivalo



→ Kiinteä merkkivalo







Puhdistimen tilan merkkivalo

Merkkivalo	Kuvaus
 Sininen	Valmis upotettavaksi
 Sininen	Jakso käynnissä
 Punainen	Puhdistinvirhe, katso "5.3.1. Puhdistinvirhe"





Latauksen merkkivalo

Merkkivalo	Kuvaus
 Vihreä	Ladattu: käyttövalmis, ladattu täyteen
 Vihreä	Lataus käynnissä (< 5h): valmis suorittamaan kokonaisen jakson
 Oranssi	Osittain ladattu: voidaan käyttää (lyhyempi käyttöjakso)
 Oranssi	<ul style="list-style-type: none">Jos puhdistin on kytketty laturiin: Lataus käynnissäJos puhdistin on kytketty irti laturista: Se on ladattava ja sitä ei voi käyttää
 Punainen	Akkuvirhe, katso "5.3.2. Akkuvirhe"



Liitännän merkkivalo

Merkkivalo	Kuvaus
Pois päältä	Ei Wi-Fi-yhteyttä
 Sininen	Parinmuodostus käynnissä
 Sininen	Wi-Fi-yhteys muodostettu

2.6. Puhdistusjakson käynnistäminen



Noudata seuraavia ohjeita henkilövammojen tai materiaalivahinkojen välttämiseksi:

- Uiminen on kiellettyä laitteen ollessa uima-altaassa.
- Älä käytä laitetta shokkikloorauksen aikana. Odota, että altaan klooritaso on suositellulla tasolla ennen puhdistimen upottamista uima-altaan veteen.

Puhdistusjakson käynnistäminen:

1. Odota, että puhdistin on ladattu ( vihreä kiinteä tai vilkkuva merkkivalo) käynnistääksesi jakson.
2. Kun puhdistin on ladattu, kytke se irti laturista ja vie se uima-altaaseen.
3. Käynnistä jakso, katso "2.6.1. Puhdistusjakson käynnistäminen".
4. Upota puhdistin altaaseen, katso "2.6.2. Puhdistimen upottaminen veteen".

2.6.1. Puhdistusjakson käynnistäminen

- Liu'uta laitteen takana olevaa kursoria oikealle jakson käynnistämiseksi.
- Merkkivalo  vilkkuu ennen kuin puhdistin upotetaan veteen.

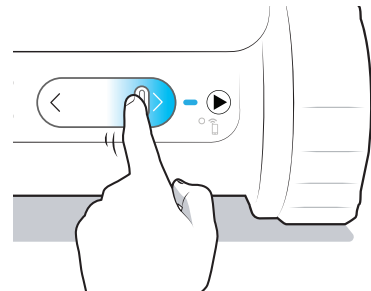

Vinkki: Puhdistustehon parantaminen



Uintikauden alussa käynnistä useampi puhdistusjakso (kun olet ensin poistanut suuret roskat haavilla). Automaattisen puhdistimen säännöllinen käyttö (ylittämättä 3 jaksoa viikossa) auttaa sinua pitämään altaan aina puhtaana ja suodattimen vähemmän tukkeutuneena. On suositeltavaa käynnistää muutama jakso ilman erittäin hienon roskaa suodatinta suurempien roskien puhdistamiseksi, katso "4.2. Suodattimen puhdistaminen" suodattimien purkamiseksi.

2.6.2. Puhdistimen upottaminen veteen

Puhdistusjakson käynnistämisen jälkeen (kursori oikealle, vihreä LED-merkkivalo palaa) sinulla on 5 minuuttia aikaa laittaa puhdistin veteen. Muuten joudut aloittamaan jakson uudelleen.

1. Upota puhdistin veteen pystysuunnassa ja pidä siitä kiinni liikuttamalla sitä kevyesti kaikkiin suuntiin, jotta laitteen sisällä oleva ilma poistuu.
2. Anna puhdistimen vajota uima-altaan pohjalle. Jakso käynnistyy korkeintaan 40 sekuntia sen jälkeen, kun laite on tunnistanut veden.

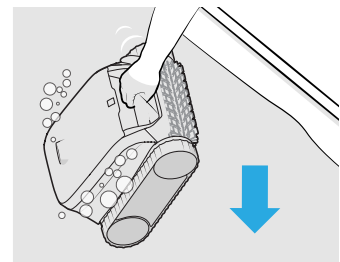

2.7. Puhdistimen poistaminen vedestä



- Puhdistin voidaan poistaa vedestä puhdistusjakson aikana tangon avulla. Puhdistin sammuu automaattisesti, kun se ei ole enää vedessä.
- Jakson lopussa puhdistin pysähtyy aina altaan reunaan.

Puhdistimen voi poistaa vedestä kolmella tavalla:

- Tap & Lift™-järjestelmän avulla
- Koukun avulla
- iAqualink-sovelluksen avulla

2.7.1. Tap & Lift™-järjestelmän avulla

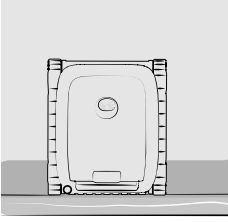
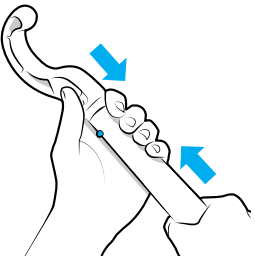
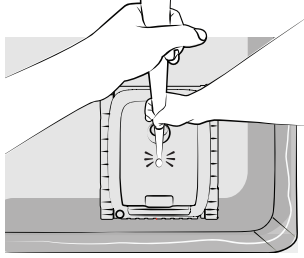
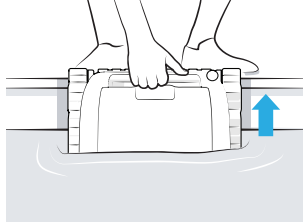
<p>1. Puhdistin odottaa pohjalla seinämän vierellä.</p> 	<p>2. Kiinnitä (mukana toimitettu) koukku uima-altaalle tarkoitetun tangon (myydään erikseen) päähän.</p> 	<p>3. Napauta kerran puhdistimen kantaa, jotta se nousee vesirajaan. Puhdistimen liikkumista voi edeltää pieni viive. Jos Tap & Lift™-järjestelmä ei toimi, yritä napauttaa puhdistimen toista kohtaa.</p> 	<p>4. Nosta laite kokonaan vedestä kahvan avulla. Puhdistin poistaa sen sisällä olevan veden takasuuttimen kautta painon keventämiseksi.</p> 
--	--	--	---

Huomio: Riippuen puhdistimen asennosta jakson lopussa, voit myös aktivoida Tap & Lift-järjestelmän napauttamalla kahvaa.

2.7.2. Koukun avulla

Kun puhdistinta ei ole käytetty yli 8 päivään, se menee syvään valmiustilaan. Nosta se vedestä koukun avulla yllä kuvatulla tavalla.

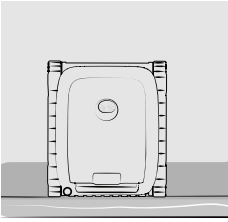
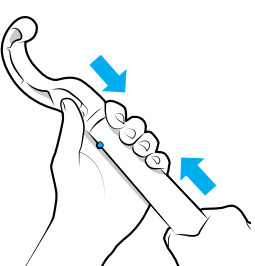
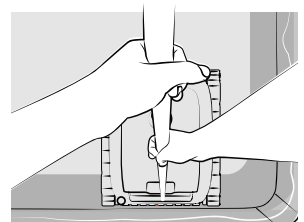
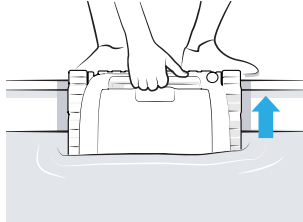
<p>1. Puhdistin odottaa pohjalla seinämän vierellä.</p> 	<p>2. Kiinnitä (mukana toimitettu) koukku uima-altaalle tarkoitetun tangon (myydään erikseen) päähän.</p> 	<p>3. Ota kiinni etukahvasta ja nosta puhdistin pinnalle.</p> 	<p>4. Nosta laite vedestä kahvan avulla.</p> 
---	---	--	--

2.7.3. iAquaLink™-sovelluksen avulla

1. Kun Push-ilmoitukset on sallittu (iAqualink™-sovelluksen puhelinasetukset), sovellus varoittaa jakson päättymisestä. Tästä hetkestä alkaen ja jakson 10 viimeisen minuutin ajan puhdistin nousee vuorotellen eri seinämiä ylös vesirajaan asti, kunnes se nostetaan pois kahvan avulla.

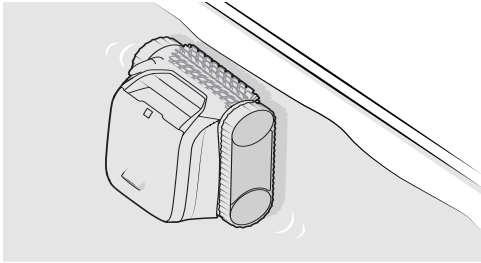

2. Nosta laite kokonaan vedestä kahvan avulla. Puhdistin poistaa sen sisällä olevan veden takasuuttimen kautta painon keventämiseksi.

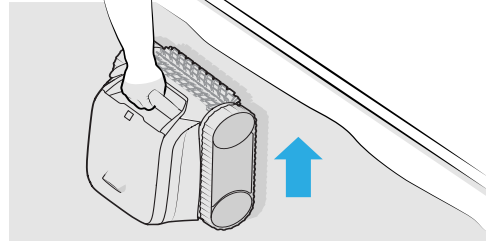

3. iAquaLink™-sovelluksen käyttö

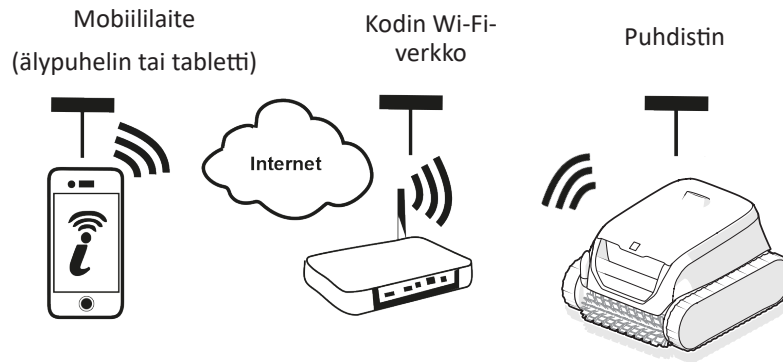

iAquaLink™-sovellus on saatavilla iOS- ja Android-järjestelmissä.

FI

3.1. Puhdistimen ensimmäinen konfigurointi

Ennen kuin asennat sovelluksen:



- Lataa puhdistin etukäteen,
- Käytä Wi-Fi-yhteydellä varustettua älypuhelin tai tablettiä,
- Käytä puhdistimen yhteyden muodostamiseen Wi-Fi-verkkoa, jolla on tarpeeksi voimakas signaali: Wi-Fi-signaali on kyettävä tunnistamaan puhdistimen käyttöpaikassa. Muussa tapauksessa käytä teknistä ratkaisua, joka vahvistaa olemassa olevaa signaalia.
- Pidä kodin Wi-Fi-verkon salasana käden ulottuvilla

Lataa iAquaLink™-sovellus App Storesta (iOS) tai Google Play Storesta (Android).

1. Rekisteröidy tai kirjaudu sisään.



2. Lisää uusi laite painamalla kuvaketta **+** ja noudata sovelluksen antamia ohjeita.



3. Seuraa sovelluksessa näytettyjä vaiheita. Tarvittaessa liu'uta kursori oikealle 10 sekunnin ajan, kunnes merkkivalo  vilkkuu ja Bluetooth™ aktivoituu.

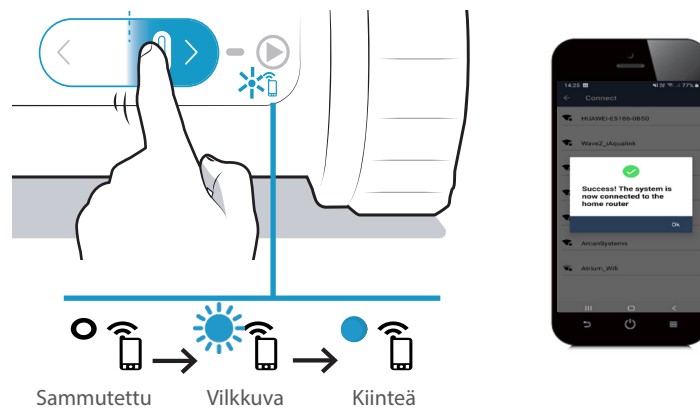

- Näytöllä näkyy viesti ilmaisten, että Wi-Fi-yhteys on muodostettu puhdistimen ja kodin verkon välille. (*)
- Puhdistimen takana oleva merkkivalo  palaa.



(*): Jos näyttöön ilmestyy virheviesti tai yhteyden muodostaminen ei onnistu, katso lisätietoja taulukosta "5.4. iAqualink™-sovelluksen yhteyden vianmääritys".

3.2. iAqualink™-sovelluksessa saatavilla olevat toiminnot



Kun puhdistin on vedessä, iAqualink™-sovelluksen toiminnot eivät ole enää käytettävissä.

Kun puhdistin ei ole vedessä, voit tehdä sovelluksella seuraavaa:

- **Käynnistää jakson.**
- Käytä **vianmääritystoimintoja virheilmoituksilla** : paina varoitussymbolia  nähdäksesi vianmääritysratkaisut, katso "5.3. Käyttäjän hälytykset".
- **Helpottaa puhdistimen nostoa vedestä**: Kun Push-ilmoitukset on sallittu (iAqualink™-sovelluksen puhelinasetukset), sovellus hälyttää, kun puhdistin odottaa nostoa altaan reunalla (jakson viimeiset minuutit).
- Saa ilmoitus **puhdistimen latauksen tilasta**.



Ladattu: käyttövalmis



Lataus käynnissä: käyttövalmis



Lataus käynnissä



Osittain ladattu



Paina **Asetukset-valikossa** nähdäksesi milloin tahansa puhdistinta koskevia tietoja (sarjanumero...).

4. Huolto



Vinkki: Varmista puhdistimen mahdollisimman pitkä käyttöikä seuraavasti:
Tarkasta kerran kuussa kaikki ne osat, joiden huolto on selitetty tässä kappaleessa.

4.1. Puhdistimen puhdistaminen

Laitte on puhdistettava säännöllisesti puhtaalla tai hieman saippuoidulla vedellä. Älä käytä liuotainaineita.

- Huuhtele laite runsaalla puhtaalla vedellä.
- Älä anna laitteen kuivua auringonvalossa uima-altaan reunalla.

4.2. Suodattimen puhdistaminen



- Laitteen suorituskyky voi heikentyä, jos suodatin on täynnä tai likainen.
- Puhdista suodatin puhtaalla vedellä jokaisen puhdistusjakson jälkeen.

FI

1. Avaa puhdistin.

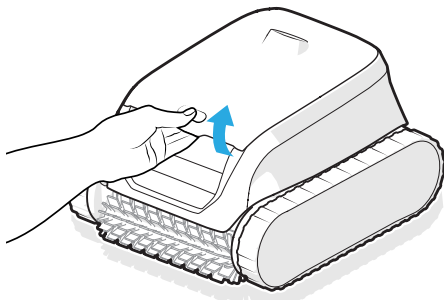

2. Poista suodatin.

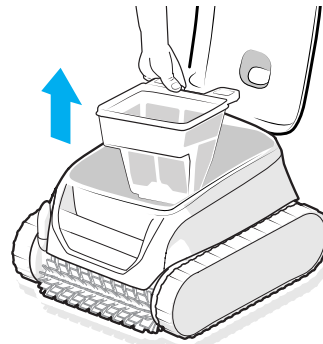

3. Erottele suodattimet (*)

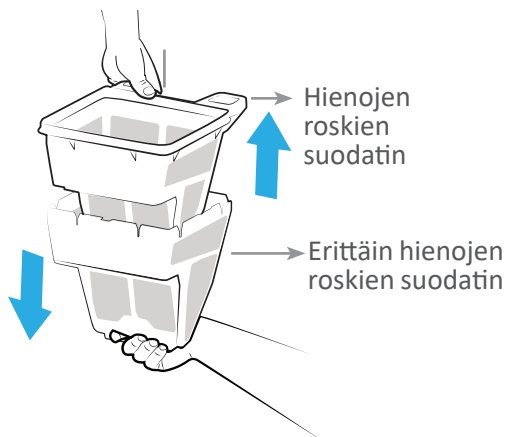

4. Huuhtele runsaalla puhtaalla vedellä.

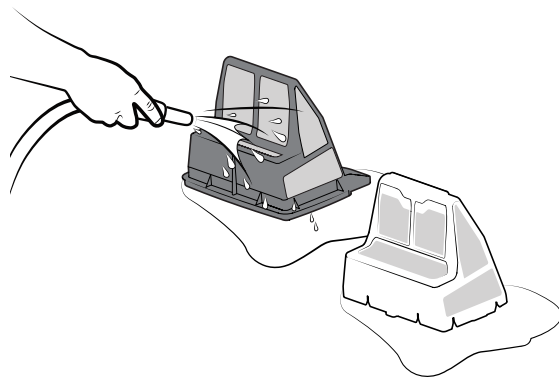

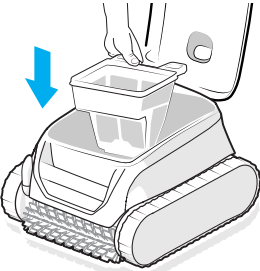
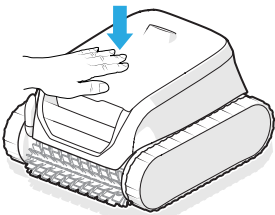
5. Laita suodattimet takaisin puhdistimeen.	6. Sulje puhdistimen kansi.
	

* Mallikohtainen



Vinkki: Jos suodatin tukkeutuu

Puhdista suodatin happamalla liuoksella (esimerkiksi valkoviinietikalla) vähintään kerran vuodessa. Suodatin tukkeutuu, jos sitä ei käytetä useampaan kuukauteen (talvehtimisaika).

4.3. Harjan puhdistaminen



Laitteen suorituskyky voi heiketä, jos harja on liian likainen tai jos sisälle jää jumiin roskia tai esineitä.

1. Puhdista harja puhtaalla vedellä heti, kun laite on nostettu pois vedestä kunkin puhdistusjakson jälkeen, äläkä odota, että roskat kuivuvat.
2. Poista kaikki sisälle juuttuneet esineet tai roskat.

4.4. Kannen tiivisteiden puhdistaminen



Laitteen suorituskyky voi heiketä, jos roskat (pääasiassa hiekka) juuttuvat kannen tiivisteiden alle, heikentäen tarvittavaa tiivistystä.

Puhdista kannen tiiviste puhtaalla vedellä heti, kun laite on nostettu pois vedestä kunkin puhdistusjakson jälkeen, äläkä odota, että roskat kuivuvat.



Vinkki: Laitteen eheyden säilyttämiseksi ja optimaalisen suorituskyvyn takaamiseksi:

- On suositeltavaa vaihtaa suodatin ja harjat 2 vuoden välein,
- On suositeltavaa huomioida telaketjujen kulumisilmaisoin ja vaihtaa ne heti, kun ilmaisin on kulunut.

4.5. Siipipyörän puhdistaminen



Vältä vakavia loukkaantumisia seuraavasti:

- Siipipyörän puhdistuksen aikana on käytettävä käsineitä .
- Laite on kuivattava ennen siipipyörän puhdistamista. Puhdista se kuivassa paikassa.
- Varmista, että puhdistin on kunnolla sammutettu ennen huollon suorittamista.

1. Liu'uta kursoria vasemmalle 20 sekunnin ajan puhdistimen sammuttamiseksi. Yksikään merkkivalo ei saa palaa.



POIS PÄÄLTÄ

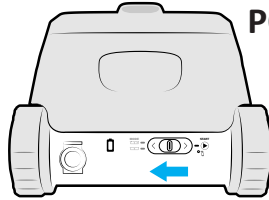

2. Avaa suodattimen luukku nostamalla salppaa.

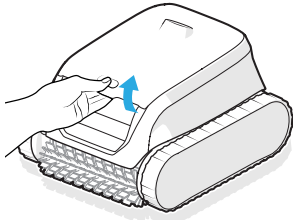

3. Poista suodatin.

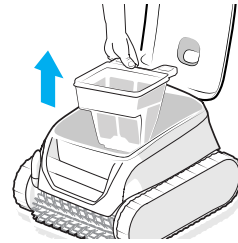

4. Kierrä virtausohjainta käsin. Kun irrotat virtausohjainta ensimmäistä kertaa, saatat tarvita ruuvimeisseliä.

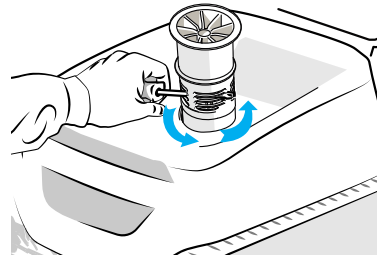
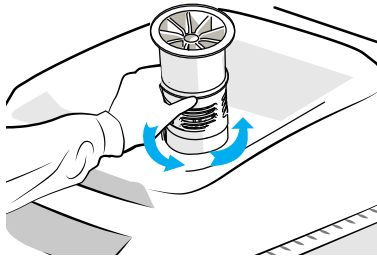

5. Poista virtausohjain nostamalla sitä.

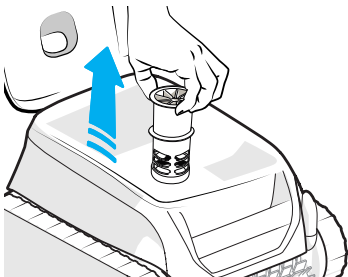

6. Laita käsineet käsiin ja vedä siipipyörää pitämällä siitä lujasti kiinni ja nosta se pois.

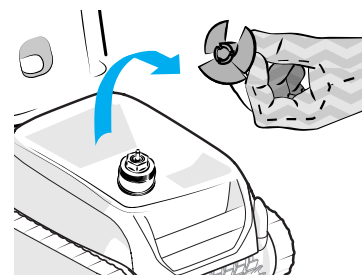
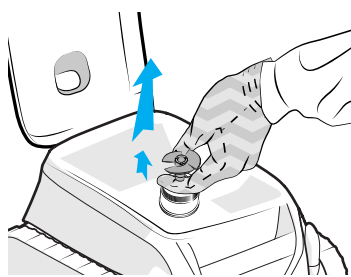

7. Poista roskat (lehdet, kivet jne.), jotka voivat tukkia siipipyörän.

8. Laita puhdistin lataukseen herättääksesi sen. Katso "2.3. Puhdistimen lataaminen"



Kun puhdistus on tehty, laita käsineet käsiin, kiinnitä siipipyörä tiukasti paikoilleen ja aseta virtausohjain takaisin paikoilleen kiertämällä se kiinni käsin. Aseta suodatin takaisin paikoilleen.

4.6. Harjan vaihtaminen

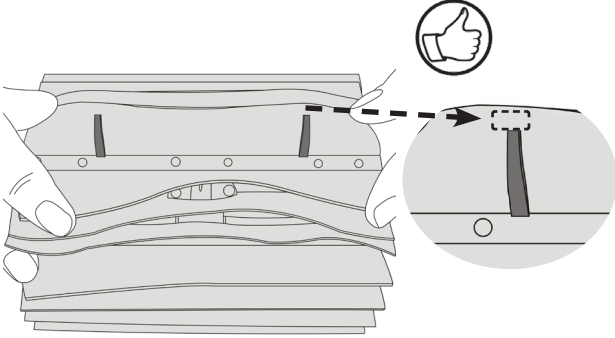
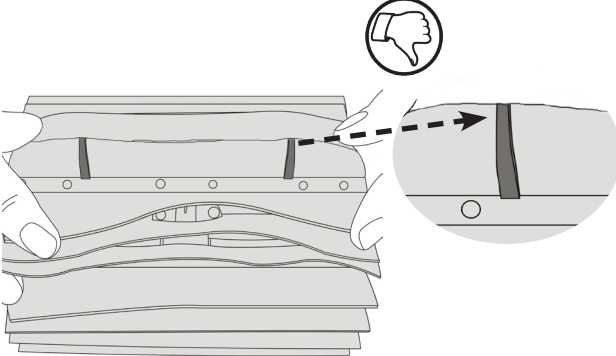
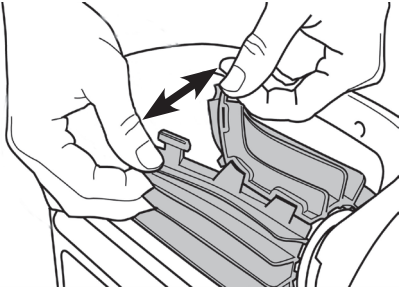
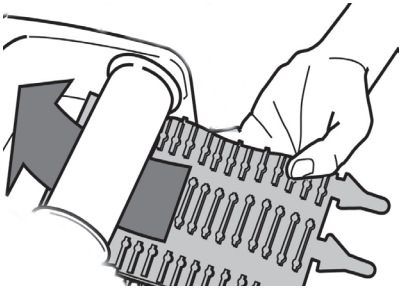
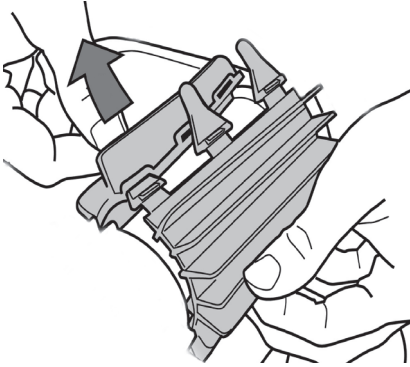
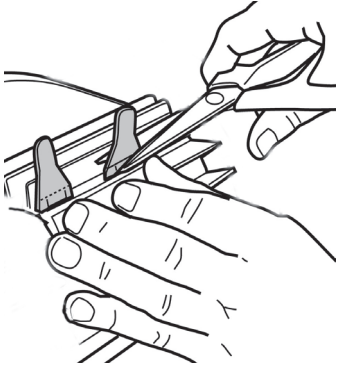
<p>1. Harja on varustettu kulumisilmmaisimilla. Ilmaisinten ja harjan pään välinen etäisyys kertoo, että harja on hyvässä kunnossa.</p> 	<p>2. Kun kulumisilmmaisimet ilmestyvät, harja on kulunut ja se on vaihdettava.</p> 
<p>3. Poista kulunut harja nostamalla kielekkeet rei'istä, joissa ne ovat kiinni.</p> 	<p>4. Aseta uusi harja työntämällä reuna ilman kielekkeitä harjatukeen.</p> 
<p>5. Rullaa harja tuen ympärille ja liu'uta kielekkeet kiinnitysreikiin ja vedä kunkin kielekkeen päätä, kunnes kielekkeen reuna on vedetty aukon läpi.</p> 	<p>6. Leikkaa kielekkeet saksilla, jotta ne ovat liuskoja alemmalla tasolla.</p> 

4.7. Talvehtiminen



- ÄLÄ anna puhdistimen akun tyhjentyä ennen talvehtimistä.
- ÄLÄ jätä puhdistinta veteen, kun sitä ei käytetä.
- ÄLÄ altista puhdistinta tulelle, liiallisille lämpötiloille, helposti syttyville lähteille tai uima-altaan ja kylpylöiden kemiallisille aineille.
- Varastoi kaikki osat pois auringosta, kosteudesta ja sääolosuhteilta Osien varastointilämpötilaväli: 5-20 °C
- Varastoi puhdistin kauas lasten ja lemmikkieläinten ulottuvilta.

Ennen talvehtimistä lataa puhdistin täyteen akun käyttöiän säilyttämiseksi: merkkivalo  muuttuu vihreäksi, kun puhdistin on ladattu täyteen. Puhdistin on ladattava ennen ensimmäistä käyttöä seuraavan kauden aikana.

5. Vianmääritys

Ennen kuin otat yhteyden myyjään, pyydämme sinua tekemään yksinkertaiset vikatarkastukset seuraavien taulukoiden avulla.







Jos ongelma jatkuu, ota yhteys jälleenmyyjäsi.



: Pätevälle teknikolle varatut toiminnot



5.1. Laitteen käyttäytyminen

Puhdistin ei puhdistu koko altaasta	<ul style="list-style-type: none"> • Tee laitteen upotusvaiheet uudelleen (katso § "2.6. Puhdistusjakson käynnistäminen"), vaihtamalla upotuspaikkaa altaassa, kunnes löydät optimaalisen paikan. • Suodatin on täynnä tai likainen: puhdistu se (katso "4.2. Suodattimen puhdistaminen"). • Puhdistin ei ollut täyteen ladattu jakson käynnistysvaiheessa, joten jakso oli lyhyempi.
Puhdistin ei pysy täysin uima-altaan pohjassa	<ul style="list-style-type: none"> • Laitteen rungossa on ilmaa. Tee upotusvaiheet uudelleen (katso § "2.6. Puhdistusjakson käynnistäminen"). • Suodatin on täynnä tai likainen: puhdistu se (katso "4.2. Suodattimen puhdistaminen"). • Jos suodatin pysyy tukossa puhdistuksen jälkeen: vaihda suodatin uuteen. • Laitteen ulkopuoli on täynnä pikkuruusia kuplia: <ul style="list-style-type: none"> - ja vedentaso on allassuodattimien alapuolella: säädä vedentaso. - ja vedentaso on allassuodattimien tasolla: putkissa on liikaa happea. Ota yhteys jälleenmyyjään  • Siipipyörä on vioittunut. Ota yhteys jälleenmyyjään 
Laitte ei nouse (enää) seinää pitkin	<ul style="list-style-type: none"> • Puhdistin ei systemaattisesti nouse seinää pitkin, kun se toimii Pohja + seinät + vesiraja -tilassa. Tiheys vaihtelee jakson aikana. • Suodatin on täynnä tai likainen: puhdistu se puhtaalla vedellä. Jos suodatin tukkeutuu, puhdistu SE happamalla liuoksella (esimerkiksi valkoviinietikka). Vaihda suodatin tarvittaessa uuteen. Jos molemmat suodattimet ovat käytössä, yritä käyttää vain hienon roskan suodatinta (musta). Jos se auttaa laitetta nousemaan, suodatin on vaihdettava. • Telaketjut ovat löystyneet: ota yhteys jälleenmyyjään ja pyydä niiden vaihtamista  • Puhdistu venttiili purkamatta sitä. • Vaikka vesi saattaa näyttää kirkkaalta, altaassa on mikroskooppisia leviä, joita ei näe paljaalla silmällä. Levät tekevät altaan reunoista liukkaita ja estävät puhdistinta nousemasta. Tee shokkiklooraus ja laske pH-arvoa hieman. Älä jätä laitetta veteen shokkikloorauksen ajaksi.
Laitte ei kerää roskia	<ul style="list-style-type: none"> • Suodatin on täynnä tai likainen: puhdistu se (katso "4.2. Suodattimen puhdistaminen"). • Jos suodatin pysyy tukossa puhdistuksen jälkeen: vaihda suodatin uuteen. • Varmista, että roskat/esineet eivät tuki suodattimen läppää: ota yhteys jälleenmyyjään  • Roskat/esineet jäävät jumiin keskitukeen (kahden harjan välissä) eikä laite kerää niitä: puhdistu harjat ja keskituki. Puhdistu ne säännöllisesti. • Roskat (pääasiassa hiekka) jäävät jumiin kannen tiivisteeseen: puhdistu kannen tiiviste. Puhdistu se jokaisen jakson jälkeen.
Laitte ei liiku käynnistysajan aikana.	<ul style="list-style-type: none"> • Tarkista, että puhdistin on ladattu (akun merkkivalo on vihreä). • Tarkista, että puhdistusjakso on käynnistetty ja merkkivalot palavat.
Suodattimia ei voi purkaa	<ul style="list-style-type: none"> • Ota kiinni harmaan suodattimen alaosasta yhdellä kädellä vedä mustan suodattimen kahvaa toisella kädellä. • Esine/roska on juuttunut kahden suodattimen väliin ja estää niiden purkamisen: poista esine/roska.

Laite pysyy pystyssä puhdistusjakson lopussa	<ul style="list-style-type: none"> • Puhdistimen kannessa on liikaa ilmaa. • Aseta puhdistin maahan ennen jakson käynnistämistä.
Kaikki merkkivalot ovat sammuneet	<ul style="list-style-type: none"> • Puhdistin on valmiustilassa: liu'uta kursoria vasemmalle tai oikealle siirtääksesi puhdistimen pois valmiustilasta. • Jos tämä ei toimi, aseta puhdistin takaisin latausasemaan. • Jos merkkivalot eivät pala, vaikka puhdistin on latausasemassa, ota yhteys jälleenmyyjään 
Tap & Lift: puhdistimen napautuksen ja liikkumisen välillä on viive	<ul style="list-style-type: none"> • Puhdistin herää muutaman sekunnin kuluttua sen napauttamisesta ja nousee sitä vasten olevaa seinämää ylös.

Jos ongelma jatkuu, ota yhteys jälleenmyyjään: 

5.2. Laturin käyttäytyminen

Puhdistin on PÄÄLLÄ, mutta se ei reagoi kun sitä käytetään	<ul style="list-style-type: none"> • Tarkista, että puhdistin on ladattu (akun merkkivalo vilkkuu tai palaa vihreänä). • Tarkista, että liukusäädin liukuu kunnolla keskiasentoon ja palaa sitten alkuperäiseen asentoonsa. • Siipipyörän tulisi PYÖRIÄ sykäyksittäin veden tunnistamiseksi. Jos näin ei ole, varmista että siipipyörään ei ole jäänyt kiinni roskia (katso "4.5. Siipipyörän puhdistaminen"). • Puhdistimen LED-valo muuttuu VIHREÄKSI, mutta siipipyörä ei pyöri ollenkaan: ota yhteys jälleenmyyjään 
Puhdistin ei mene PÄÄLLE, kun jakso käynnistetään	<ul style="list-style-type: none"> • Puhdistin menee POIS PÄÄLTÄ, jos sitä ei käytetä pitkään aikaan. Kytke laturi takaisin, jotta puhdistin herää, sen jälkeen se on käyttövalmis, jos akku on ladattu täyteen. • Akku on täysin tyhjä. Kytke laturi puhdistimeen ja suorita täysi latausjakso.
Puhdistin ei lataudu	<ul style="list-style-type: none"> • Varmista, että laturin LED-valo muuttuu vihreäksi, kun kytket sen ilman puhdistinta. Jos näin ei tapahdu, tarkista virtalähde (kytke irti ja takaisin) tai vaihda laturi. • Varmista, että laturin LED-valo muuttuu punaiseksi, kun puhdistin on kytketty siihen. Jos näin ei tapahdu, tarkista : <ul style="list-style-type: none"> - Johdon kunto - jos se on vioittunut, vaihda sisälaturi - Laturin lähtöpistokkeen kunto - jos kontakteissa näkyy ruostumisen merkkejä, puhdista kontaktit laturin ollessa kytkettynä irti tai vaihda laturi. - Puhdistimen kontaktien kunto - jos tapeissa näkyy ruostumisen merkkejä, puhdista ne pienellä harjalla. Jos ongelma jatkuu laturin portin puhdistuksen jälkeen, ota yhteys jälleenmyyjään. • Varmista, että puhdistimen LED-valo vilkkuu oranssina tai vihreänä, kun liität sen laturiin lataamista varten. Jos ei, ota yhteys jälleenmyyjään 

Jos ongelma jatkuu, ota yhteys jälleenmyyjään: 



5.3. Käyttäjän hälytykset

Puhdistimen takana olevat merkkivalot vilkkuvat ilmaisten käyttäjälle hälytyksen. Tarkista vilkkuva merkkivalo ja noudata alla annettuja vianmääritysratkaisuja. Käyttäjän hälytykset ovat käytettävissä myös iAquaLink™-sovelluksessa.

Koodin poistaminen iAquaLink™-sovelluksessa:

Kun olet noudattanut vianmääritysratkaisuja, paina **Poista virhe**.

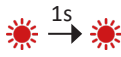
5.3.1. Puhdistinvirhe

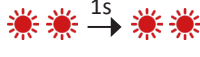
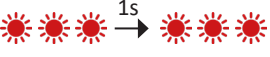
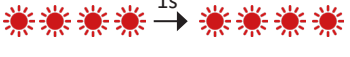
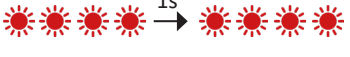
Merkkivalo	Vilkkuva punainen	Kuvaus	Ratkaisut
		Turvapysäytys Viestintävirhe	<ul style="list-style-type: none"> Puhdistin on pysähtynyt. Puhdistinkortti saa virtaa mutta ei vastaa. <p>Ota yhteys jälleenmyyjään: </p>
		Oikea vetomoottori Vasen vetomoottori Oikean vetomoottorin kulutus Vasemman vetomoottorin kulutus	<ul style="list-style-type: none"> Tarkista, että roskat eivät estä harjoja tai telaketjuja pyörimästä vapaasti. Pyöritä jokaista rengasta neljänneskierroksen verran samaan suuntaan, kunnes ne pyörivät sujuvasti. Pyöritä jokaista rengasta vastakkaiseen suuntaan, kunnes ne pyörivät sujuvasti. Jos tämä ei ratkaise ongelmaa, ota yhteys jälleenmyyjään ja pyydä kattavaa vianmääritystä.
		Puhdistin veden ulkopuolella	<ul style="list-style-type: none"> Puhdista suodatin huolellisesti. Laita puhdistin takaisin veteen ravistamalla sitä, jotta ilmakuplat poistuvat laitteesta. Käynnistä puhdistusjakso uudelleen. Jos tämä ei ratkaise ongelmaa, ota yhteys jälleenmyyjään ja pyydä kattavaa vianmääritystä.
		Pumpun moottori	<ul style="list-style-type: none"> Sammuta laite kunnolla ennen siipipyörän puhdistamista: laite ei saa olla latausasemassa, pidä kursoria vasemmalla, kunnes kaikki merkkivalot sammuvat (noin 20 sekuntia). Tarkista, että puhdistin on kunnolla sammunut kääntämällä kursoria: yksikään merkkivalo ei saa syttyä. Tarkista sitten, että roskat tai karvat eivät tuki siipipyörää. Puhdistus on suoritettava veden ulkopuolella, ja puhdistin on asetettava kuivalle pinnalle. Puhdista suodatin huolellisesti. Jos tämä ei ratkaise ongelmaa, ota yhteys jälleenmyyjään ja pyydä kattavaa vianmääritystä.
		Laiteohjelmiston päivitysvirhe	<ul style="list-style-type: none"> Puhdistin sammuu, sillä akku on liian heikko tai Wi-Fi on kytketty irti yli 60 minuutiksi. Sammuta puhdistin kokonaan vähintään 1 minuutin ajaksi ja käynnistä se uudelleen lataamalla se. Pidä puhdistin latauksessa. Tarkista, että puhdistin on liitetty Wi-Fi-verkkoon (LED-valo on sininen ja palaa). Jos merkkivalo vilkkuu, avaa iAquaLink™-sovellus, valitse puhdistin ja napsauta "Päivitä".

Jos ongelma jatkuu, ota yhteys jälleenmyyjään: 



Jos puhdistin pysähtyy ennen jakson loppua mutta yksikään merkkivalo ei vilku, kun puhdistin nostetaan pois vedestä, lataa puhdistinta, jotta merkkivalo alkaa vilkkua.

5.3.2. Akkuvirhe

Merkkivalo	Vilkkuva punainen	Näyttö iAquaLink™-sovelluksessa	Ratkaisut
	 punainen	Akkuvirhe	<ul style="list-style-type: none"> Akkulohko on viallinen ja se on vaihdettava. Kytke laturi irti. Eristä puhdistin ulos, pois suorasta auringonvalosta, yli 2 metrin päähän rakennuksesta. Ota yhteys jälleenmyyjään ja pyydä lisätietoja koko puhdistimen kuljettamisesta Fluidra-huoltokeskukseen.
	 punainen	Latausvirhe (liian kuuma) Latausvirhe (liian kylmä)	<ul style="list-style-type: none"> Laturin sijainnin tunnistettu lämpötila on puhdistimen lataamiseen suositellun lämpötilavälin ulkopuolella (5-35 °C): Vaihda lataussijaintia.
	 punainen	Latausvirhe	<ul style="list-style-type: none"> Tarkista, onko puhdistimen latausportissa tai laturissa merkkejä ruostumisesta. Puhdista ne pienellä harjalla. Jos laturi on edelleen viallinen, ota yhteys jälleenmyyjään





Jos ongelma jatkuu, ota yhteys jälleenmyyjään :

Turvallisuusvaroitus



- Jos akussa näkyy vaurioitumisen, ylikuumentumisen, vuodon tai veden tunkeutumisen merkkejä, älä kytke laturia äläkä käsittele akkua vaan yhteys jälleenmyyjään.
- Varmista, että puhdistimen LED-valo syttyy, kun kytket laturin. Muussa tapauksessa kytke laturi irti ja katso "5. Vianmääritys", sivu 19.
- Jos kaikki on hyvin ja latauksen merkkivalo vilkkuu punaisena tai se ei vielääkään syty, kytke laturi irti ja noudata yllä olevia vilkkuvaa punaista valoa koskevia ohjeita.

5.4. iAquaLink™-sovelluksen yhteyden vianmääritys

Liitettävyytila	Mahdolliset syyt	Ratkaisut
<ul style="list-style-type: none">• LED-valo  ei pala.	<ul style="list-style-type: none">• Laitetta ei ole ladattu	<ul style="list-style-type: none">• Tarkista Internet-yhteys - verkossa voi olla toimintahäiriöitä.• Tarkista, että Wi-Fi-signaali on tarpeeksi voimakas. Wi-Fi-signaalin voimakkuuden voi tarkistaa usealla tavalla:<ul style="list-style-type: none">- Kytke kodin Wi-Fi-reititin (boksi) irti ja kytke se takaisin päälle.- Mene kannettavalla tietokoneella ohjauspaneeliin ja tarkista verkkoyhteydet. Tarkista langattoman Wi-Fi-verkon signaalin voimakkuus kannettavalla tietokoneella- Asenna älypuhelimessa tai tabletissa iAquaLink™-sovellus. Tarkista langattoman Wi-Fi-verkon signaalin voimakkuus. Jos Wi-Fi-verkko on heikko, voit asentaa Wi-Fi-toistimen.- Käytä Wi-Fin analysointiin tarkoitettua sovellusta: löydät useita iOS:lle tai Androidille.
<ul style="list-style-type: none">• LED-valo  palaa, mutta Wi-Fi-yhteys ei toimi (tai toimii epäsäännöllisesti). "Yhteysvirhe"-viesti näkyy iAquaLink™-sovelluksen näytössä.• Punainen piste ilmestyy "Omat laitteet" -listaan	<ul style="list-style-type: none">• Heikko Wi-Fi-signaali*	<ul style="list-style-type: none">• Aseta puhdistin ensimmäisen konfiguraation aikana lähelle kodin Wi-Fi-reititintä (boksi) ja tee sitten konfigurointivaiheet uudelleen (katso "3.1. Première configuration du robot").• Jos LED-valo  vilkkuu edelleen, voit asentaa Wi-Fi-toistimen.• Jos piste on punainen, kun puhdistin on ladattu, yhteys toimii ja merkkivalo palaa vilkkumattomana, päivitä näyttö (liu'uttamalla sormea ylhäältä alas). Kun piste muuttuu vihreäksi: laite on käyttövalmis.
<ul style="list-style-type: none">• LED-valo  on sininen ja vilkkuu nopeasti. Sovellukseen ilmestyy viesti.	<ul style="list-style-type: none">• Ohjelmiston päivitys on käynnissä.	<ul style="list-style-type: none">• Odota päivityksen päättymistä.



*Heikkoon Wi-Fi-signaaliin voi olla useita syitä



- Reitittimen (boksi) ja puhdistimen välinen etäisyys,
- Reititintyyppi (boksi),
- Reitittimen (boksi) ja puhdistimen erottavien seinien määrä,
- Internetpalveluntarjoaja,
- jne.

OSTRZEŻENIA

OSTRZEŻENIA OGÓLNE

- Nieprzestrzeganie ostrzeżeń może spowodować uszkodzenie sprzętu w basenie, a także poważne obrażenia lub śmierć.
- Tylko osoba wykwalifikowana w zakresie odpowiednich dziedzin techniki (elektryczność, hydraulika lub chłodnictwo) jest upoważniona do przeprowadzania prac konserwacyjnych lub napraw urządzenia. Wykwalifikowany technik pracujący przy urządzeniu musi używać/nosić osobiste wyposażenie ochronne (takie jak okulary ochronne, rękawice ochronne itp.), aby zmniejszyć ryzyko obrażeń, które mogą wystąpić podczas wykonywania prac przy urządzeniu.
- Przed rozpoczęciem pracy należy upewnić się, że urządzenie zostało wyłączone, a jego zasilanie jest zablokowane.
- Urządzenie przeznaczone jest do specjalnego użytku w basenach i ośrodkach SPA, nie wolno go używać do żadnych innych celów niż te, dla których został zaprojektowane.
- Urządzenie nie może być używane przez osoby (w tym dzieci) o ograniczonych możliwościach fizycznych, czuciowych lub umysłowych lub pozbawionych doświadczenia lub wiedzy, jeżeli są one pod nadzorem lub wcześniej otrzymały instrukcje dotyczące pewnej obsługi urządzenia i zrozumiały zagrożenia, którym mogą podlegać. Należy nadzorować dzieci, aby upewnić się, że nie bawią się urządzeniem.  
- Urządzenie może być używane przez dzieci w wieku powyżej 8 lat i osoby o ograniczonych możliwościach fizycznych, sensorycznych lub umysłowych bądź bez odpowiedniego doświadczenia lub wiedzy, jeżeli wcześniej otrzymały one instrukcje dotyczące obsługi urządzenia lub zostały w odpowiedni sposób przeszkolone i zrozumiały zagrożenia, którym mogą podlegać podczas użytkowania urządzenia. Nie pozwalać, aby dzieci oraz zwierzęta bawiły się urządzeniem. Urządzenie nie jest zabawką. Przeprowadzane przez użytkownika prace dotyczące czyszczenia i konserwacji nie mogą być wykonywane przez dzieci pozostawione bez dozoru.
- Obciążenie urządzenia powinno być zgodne z normą IEC/HD 60364-7-702 oraz obowiązującymi przepisami krajowymi dotyczącymi basenów. W razie wątpliwości należy skontaktować się ze sprzedawcą.
- Instalacja urządzenia musi być wykonana zgodnie z instrukcjami producenta oraz obowiązującymi normami lokalnymi i krajowymi. Instalator jest odpowiedzialny za instalację urządzenia i przestrzeganie krajowych przepisów instalacyjnych. W żadnym wypadku producent nie może być pociągnięty do odpowiedzialności za jakiegokolwiek nieprzestrzeganie lokalnych norm instalacyjnych.
- W przypadku innych czynności niż opisane w tej instrukcji proste prace konserwacyjne wykonywane przez użytkownika, produkt musi być serwisowany przez wykwalifikowanego specjalistę.
- Jeśli urządzenie działa wadliwie, nie należy podejmować prób samodzielnej naprawy urządzenia, ale skontaktować się z wykwalifikowanym technikiem. Producent produktu nie ponosi odpowiedzialności za szkody spowodowane użyciem niezatwierdzonych części zamiennych lub akcesoriów.
- Szczegółowe informacje na temat wartości bilansu wodnego dozwolonych dla działania urządzenia znajdują się w warunkach gwarancji.
- Każda dezaktywacja, usunięcie lub obejście jakiegokolwiek wbudowanej funkcji zabezpieczającej powoduje automatyczne unieważnienie gwarancji, podobnie jak i użycie części zamiennych pochodzących od nieautoryzowanego producenta zewnętrznego.
- Nie należy rozpylać na urządzenie jakiegokolwiek środka owadobójczego ani innych substancji chemicznych (łatwopalnych lub niepalnych), ponieważ może to spowodować uszkodzenie obudowy i pożar.
- Nie dotykać wentylatora ani ruchomych części i nie trzymać żadnych przedmiotów ani palców w pobliżu ruchomych części podczas pracy urządzenia. Ruchome części

mogą spowodować poważne obrażenia lub śmierć.

OSTRZEŻENIA DOTYCZĄCE URZĄDZEŃ ELEKTRYCZNYCH

- Zasilanie stacji ładującej urządzenia musi być chronione przez specjalny wyłącznik różnicowoprądowy o wartości 30 mA, zgodnie z przepisami obowiązującymi w kraju instalacji. Jeżeli nie można sprawdzić, czy obwód jest chroniony wyłącznikiem różnicowoprądowym, skontaktuj się z wykwalifikowanym elektrykiem.
- Nie używać przedłużacza do podłączania stacji ładującej; podłączyć stację bezpośrednio do odpowiedniego obwodu zasilania.
- Przed każdą pracą sprawdzić, czy:
 - wymagane napięcie wejściowe wskazane na tabliczce znamionowej stacji ładującej odpowiada napięciu zasilania sieciowego;
 - zasilanie sieciowe jest zgodne z zapotrzebowaniem urządzenia na energię elektryczną i jest odpowiednio uziemione;
 - wtyczka (jeśli dotyczy) jest zgodna z gniazdem.
- W przypadku nienormalnej pracy lub jeśli z urządzenia wydobywa się niecodzienny zapach, należy natychmiast odłączyć urządzenie od stacji ładującej i skontaktować się ze specjalistą.
- Przed wykonaniem jakiejkolwiek czynności serwisowej lub konserwacji urządzenia należy sprawdzić, czy jest wyłączone i całkowicie odłączone od stacji ładującej i że inne urządzenia lub akcesoria podłączone do urządzenia są również odłączone od obwodu zasilania.
- Jeżeli kabel zasilający jest uszkodzony, może zostać wymieniony na nowy tylko przez producenta, jego autoryzowanego przedstawiciela lub warsztat naprawczy.
- Przed podłączeniem urządzenia do stacji ładującej sprawdzić, czy listwa zaciskowa lub gniazdko elektryczne, do którego urządzenie zostanie podłączone, znajduje się w dobrym stanie i nie jest uszkodzone ani zardzewiałe.
- W czasie burzy odłączyć urządzenie od zasilania, aby zapobiec uszkodzeniu przez uderzenie pioruna.
- Urządzenie zawiera magnesy i komponenty emitujące pola elektromagnetyczne. Magnesy i pola elektromagnetyczne mogą zakłócać działanie rozruszników serca, defibrylatorów i innych urządzeń medycznych. Zachować bezpieczną odległość między urządzeniem medycznym a niniejszą maszyną. Skontaktować się z lekarzem lub producentem urządzenia medycznego, aby uzyskać szczegółowe informacje. Jeżeli maszyna zakłóca działanie rozrusznika serca, defibrylatora lub innego urządzenia medycznego, należy zachować odpowiednią odległość, aby nie powodowała ona zakłóceń podczas użytkowania.

OSTRZEŻENIA DOTYCZĄCE AKUMULATOROWYCH URZĄDZEŃ ELEKTRYCZNYCH

- Nie używać uszkodzonego lub zmodyfikowanego akumulatora, robota czyszczącego ani stacji ładującej. Uszkodzone lub zmodyfikowane akumulatory mogą zachowywać się w nieprzewidywalny sposób, spowodować pożar, wybuch lub ryzyko obrażeń ciała.
- Nie dotykać robota czyszczącego ani stacji ładującej podczas ładowania, jeżeli ma się zmoczone ręce lub inną część ciała lub jeśli nosi się butów.
- Nie próbować czyścić łopatek, gdy robot czyszczący jest zanurzony w wodzie lub umieszczony na mokrej powierzchni. Może to spowodować poważne obrażenia.
- Do ładowania należy używać wyłącznie stacji ładującej zalecanej przez producenta. Używanie stacji ładującej przeznaczonej do innego typu akumulatorów może grozić pożarem.
- Nie wystawiać robota czyszczącego na działanie temperatury otoczenia poniżej 0°C i powyżej 50°C.
- Nie wystawiać stacji ładującej ani robota na działanie ognia lub zbyt wysokiej temperatury. Wystawienie na działanie ognia lub temperatury powyżej 65°C może spowodować wybuch.
- Urządzenie należy ładować w temperaturze od 5 do 35°C.
- Należy przestrzegać wszystkich instrukcji dotyczących ładowania i nie ładować urządzenia akumulatorowego poza zakresem temperatur podanym w instrukcji. Ładowanie w nieprawidłowy sposób lub w temperaturze wykraczającej poza określony zakres może uszkodzić akumulator i zwiększyć ryzyko pożaru.
- Stacja ładująca może być używana w zamkniętych pomieszczeniach, w suchym

pomieszczeniu o odpowiedniej wentylacji lub na zewnątrz, w suchym miejscu, z dala od światła, źródeł ciepła i chemii basenowej oraz poza zasięgiem dzieci.

- Nie próbować otwierać stacji ładującej.
- Zainstalowany akumulator to akumulator litowo-jonowy. W żadnym wypadku nie wolno go demontować ani wymieniać. Akumulator może spowodować zwarcie i poważne oparzenia.
- Uważać, aby nie doprowadzić do kontaktu przewodów lub metalowych części, ponieważ może to spowodować iskrzenie i zwarcie akumulatora. W przypadku wycieku z akumulatora unikać kontaktu z wyciekającymi płynami i skontaktować się ze specjalistą w celu wymiany akumulatora. Podczas czynności związanych z utylizacją robota nosić okulary ochronne, rękawice i odzież ochronną. W przypadku kontaktu płynu ze skórą i ubraniami skażone miejsca natychmiast przemyć dużą ilością wody z mydłem. W przypadku kontaktu płynu z oczami unikać tarcia oczu i natychmiast przepłukać je pod bieżącą wodą przez co najmniej 15 minut, uważając, aby ich nie dotknąć. Jak najszybciej zwrócić się o konsultację lekarską.

INFORMACJE SPECYFICZNE DOTYCZĄCE URZĄDZEŃ „Roboty do czyszczenia basenów”

- Robot jest przeznaczony do pracy w wodzie basenowej o temperaturze od 10°C do 35°C.
- Aby uniknąć możliwości obrażeń lub uszkodzenia robotów do czyszczenia, nie należy używać robota poza wodą.
- Aby uniknąć ryzyka obrażeń, pływanie jest zabronione, gdy robot znajduje się w basenie.
- Nie wolno używać robota, kiedy w basenie przeprowadzane jest szybkie chlorowanie.
- Nie pozostawiać robota bez opieki przez dłuższy czas.
- Nie używać podczas mrozu.

OSTRZEŻENIE DOTYCZĄCE WYKORZYSTANIA ROBOTA W BASENIE Z POWŁOKĄ WINYLOWĄ

- Przed zainstalowaniem robota należy dokładnie obejrzeć powłokę basenu. Jeśli powłoka winylowa kruszy się lub jest miejscami uszkodzona, a także w razie pojawienia się żwiru, fałd, korzeni lub korozji, nie należy instalować robota przed przeprowadzeniem naprawy lub wymiany powłoki winylowej przez wykwalifikowanego specjalistę. Producent nie ponosi w żadnym wypadku jakiegokolwiek odpowiedzialności za ewentualne uszkodzenie lineru.
- Powierzchnia niektórych powłok winylowych z wzorami dekoracyjnymi może szybko ulegać zużyciu: wzory i/lub ich kolor może ulec uszkodzeniu, blaknąć lub zanikać w kontakcie z określonymi przedmiotami (szczotki czyszczące, zabawki, boje, dozowniki chloru, robot). Producent robota nie ponosi żadnej odpowiedzialności w razie zużycia powłoki winylowej lub wymazania wzorów i uszkodzenia te nie są objęte ograniczoną gwarancją udzielaną przez naszą firmę.

OSTRZEŻENIE DOTYCZĄCE UŻYWANIA ROBOTA W BASENIE ZE STALI NIERDZEWNEJ

- Powierzchnia niektórych basenów ze stali nierdzewnej może być bardzo delikatna. Powierzchnia tych basenów może zostać uszkodzona przez naturalne tarcie zanieczyszczeń o powłokę, spowodowane np. kołami, gąsienicami lub szczotkami robotów, w tym również elektrycznych robotów basenowych. Producent robota nie ponosi odpowiedzialności za zużycie lub zarysowania basenów ze stali nierdzewnej i uszkodzenia te nie są objęte ograniczoną gwarancją.

Recykling i utylizacja

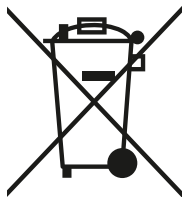

Ten symbol, wymagany przez europejską dyrektywę WEEE 2012/19/UE (dyrektywa w sprawie zużytego sprzętu elektrycznego i elektronicznego) oznacza, że urządzenia nie należy wyrzucać do kosza. Musi ono zostać przekazane do selektywnej zbiórki odpadów w celu ponownego użycia, recyklingu lub odzysku. Jeśli urządzenie zawiera substancje potencjalnie niebezpieczne dla środowiska, zostaną one wyeliminowane lub zneutralizowane. Należy uzyskać odpowiednie informacje dotyczące recyklingu u sprzedawcy.

Akumulator i robota należy utylizować zgodnie z lokalnymi przepisami. Akumulator wyrzucić w sposób zgodny z zasadami zrównoważonego rozwoju i przyjazny dla środowiska, do specjalnych pojemników lub punktów zbiórki, zgodnie z lokalnymi przepisami. Aby uzyskać więcej informacji, skontaktować się z lokalnymi władzami.



- Przed przystąpieniem do jakichkolwiek czynności związanych z urządzeniem należy koniecznie przeczytać niniejszą instrukcję instalacji i obsługi oraz dostarczoną wraz z urządzeniem broszurę „Gwarancje” – w przeciwnym razie istnieje ryzyko uszkodzenia mienia lub odniesienia poważnych obrażeń, także śmiertelnych, a ponadto gwarancja udzielana na urządzenie zostanie anulowana.
- Zachowaj i przekaż te dokumenty do wglądu przez cały okres użytkowania urządzenia.
- Zabronione jest rozpowszechnianie lub modyfikowanie tego dokumentu w jakikolwiek sposób bez uzyskania zgody.
- Informacje zawarte w tym dokumencie mogą zostać zmodyfikowane bez powiadomienia.

SPIS TREŚCI

1. Informacje przed użyciem	5
1.1. Opis	5
1.2. Dane techniczne i oznakowanie	6
2. Użycie	7
2.1. Zasada działania	7
2.2. Przygotowanie basenu	7
2.3. Ładowanie robota	7
2.4. Opis interfejsu	8
2.5. Opis lampek	9
2.6. Rozpoczęcie cyklu czyszczenia	10
2.7. Wyciągnięcie robota z wody	11
3. Używanie aplikacji iAquaLink™	13
3.1. Pierwsza konfiguracja robota	13
3.2. Funkcje dostępne w aplikacji iAqualink™	14
4. Konserwacja	15
4.1. Czyszczenie robota	15
4.2. Czyszczenie filtra	15
4.3. Czyszczenie szczotki	16
4.4. Czyszczenie uszczelki pokrywy	16
4.5. Czyszczenie śmigła	17
4.6. Wymiana szczotki	18
4.7. Zimowanie	18
5. Rozwiązywanie problemów	19
5.1. Zachowanie urządzenia	19
5.2. Zachowanie ładowarki	20
5.3. Ostrzeżenia dla użytkowników	20
5.4. Pomoc diagnostyczna dotycząca połączenia z aplikacją iAquaLink™	23



Porada dotycząca ułatwienia kontaktu ze sprzedawcą

W celu ułatwienia późniejszego kontaktu ze sprzedawcą należy zanotować jego dane kontaktowe oraz prawidłowo wypełnić informacje „produkt” znajdujące się na ostatniej stronie instrukcji.

1. Informacje przed użyciem

1.1. Opis

A

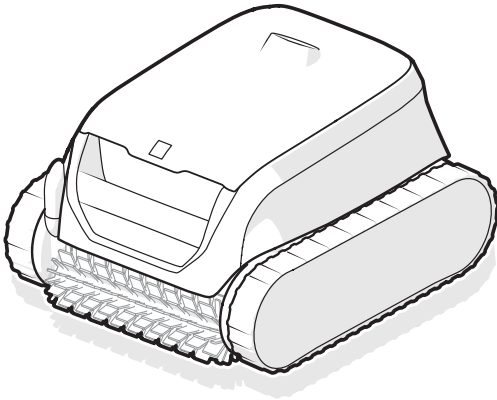

B

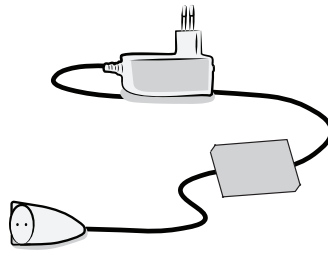

C



D

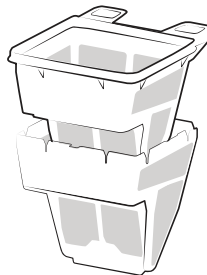

E

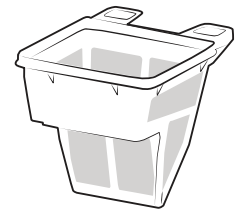

PL

		RF 42XX/OF 42XX
A	Robot	✓
B	Ładowarka (do użytku w pomieszczeniach)	✓
C	Hak <i>Kij basenowy (standardowy, brak w zestawie) jest niezbędny do wyciągnięcia robota z wody.</i>	✓
D	Filtrowanie podwójne (150/60 μ)	+
E	Pojedynczy filtr (150 μ)	✓

✓ : Dostarczane w zestawie

⊕ : Dostępne jako wyposażenie opcjonalne



Wymienny zasilacz (adapter zewnętrzny)

Używać WYŁĄCZNIE wymiennego zasilacza dostarczonego z urządzeniem.

1.2. Dane techniczne i oznakowanie

1.2.1. Charakterystyka techniczna

Napięcie zasilania stacji ładującej	100–240 V AC, 50/60 Hz, Klasa II*	
Napięcie znamionowe robota	25,4 V DC	
Napięcie ładowania	29,4 V DC	
Maksymalna moc ładowarki	29,4 W**	
Pojemność akumulatora	10 Ah / 6,4 Ah**	
Moc znamionowa robota	130 W	
Pojemność filtra	3 l	
Wymiary robota (dł. x gł. x wys.):	41 × 42 × 28 cm	
Wymiary opakowania (dł. x gł. x wys.):	56 × 56 × 38 cm	
Ciężar robota	8,9 kg	
Ciężar w opakowaniu	15,5 kg	
Szerokość zasysania	230 mm	
Maksymalna głębokość robocza	4 m	
Wskaźnik ochrony	Stacja ładująca	IPX5
	Robot	IPX8
Pasma częstotliwości	2412–2484 GHz	
Moc emisji fal radiowych	20,5 dBm	

*Klasa II: urządzenie z podwójną izolacją lub wzmocnioną izolacją, które nie wymaga uziemienia.

** W zależności od modelu

1.2.2. Oznakowanie

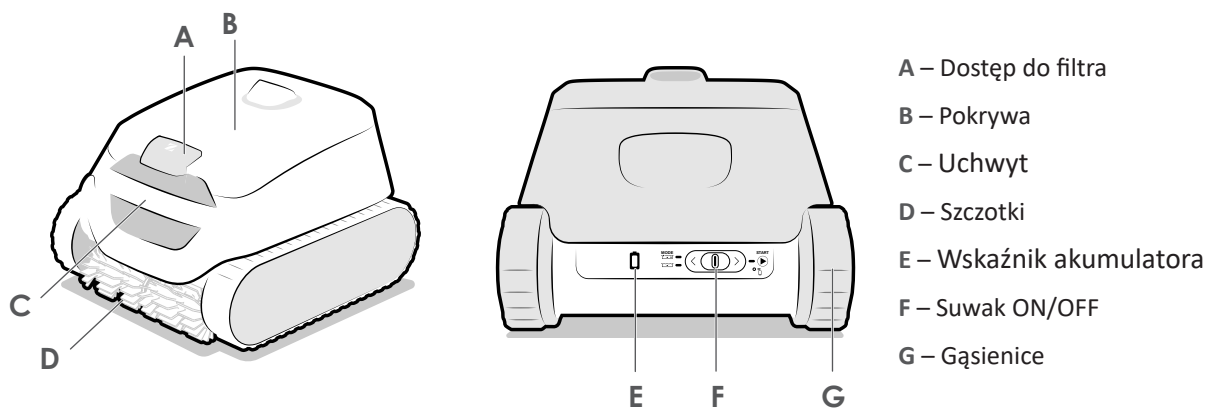

2. Użycie

2.1. Zasada działania

Robot jest niezależny od systemu filtrowania i może działać samodzielnie po naładowaniu. Robot porusza się w optymalny sposób, aby wyczyścić wszystkie strefy basenu, dla którego został zaprojektowany. Zanieczyszczenia są zasysane i zatrzymywane w filtrze robota.

Robot może być sterowany:

- poprzez wybranie trybu pracy i uruchomienie cyklu suwakiem z tyłu robota;
- poprzez smartfona lub tablet kompatybilny z aplikacją iAquaLink™ (patrz "3. Używanie aplikacji iAquaLink™").

2.2. Przygotowanie basenu



- Produkt jest przeznaczony do użytku w basenach naziemnych i w małych basenach wkopanych w ziemię. Nie wolno używać go w basenach łatwo demontowanych.
- NIE używać przedłużacza.

Urządzenie musi być używane w wodzie basenowej, której jakość jest następująca:

Temperatura wody	Od 10°C do 35°C
pH	Od 6,8 do 7,6
Wolny chlor	<3 mg/l

- Aby zapewnić optymalne działanie urządzenia, kiedy basen jest bardzo brudny, szczególnie po pierwszej instalacji, należy usunąć największe zanieczyszczenia ręcznie za pomocą siatki.
- Usunąć termometry, zabawki i inne przedmioty, które mogą uszkodzić urządzenie.

2.3. Ładowanie robota



- Używać wyłącznie dołączonej ładowarki.
- Nie pozostawiać całkowicie rozładowanego robota.
- Naładować w pełni robota przed zimowaniem.
- Nie ładować robota w temperaturach poniżej 5°C i powyżej 35°C.
- Nie narażać robota na bezpośrednie działanie promieni słonecznych.

Ładowanie robota:



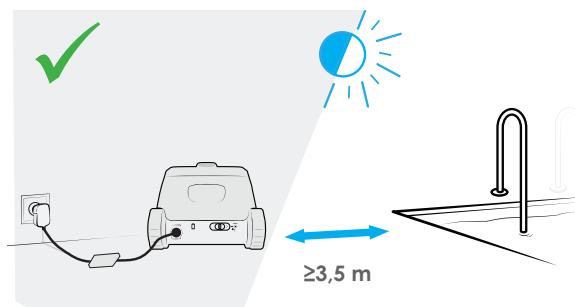
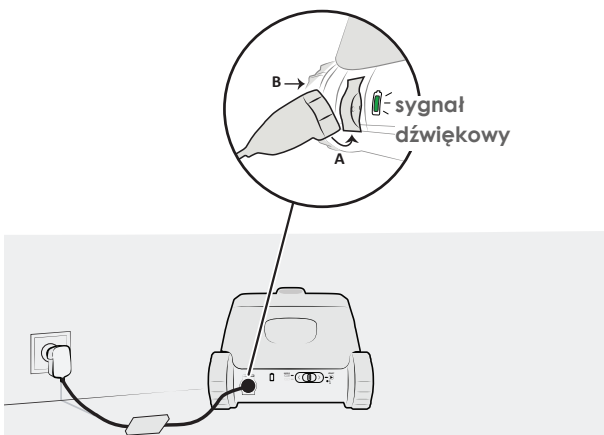

1. Pochylić lekko i najpierw wsunąć dolną część złącza (A), a następnie wsunąć górną część (B).
2. Podłączyć ładowarkę do zewnętrznego gniazda prądowego w odległości co najmniej 3,5 m od basenu.
3. Sprawdzić, czy robot czyszczący prawidłowo się ładuje: dioda miga, odkurzacz wydaje dźwięk i obracają się gąsienice, gdy ładowarka jest podłączona (patrz "2.5. Opis lampek").
4. Ładowanie kończy się automatycznie po całkowitym naładowaniu robota czyszczącego. Po odłączeniu robota od ładowarki diody LED gasną po 5 minutach.



2.4. Opis interfejsu

Dzięki interfejsowi znajdującemu się z tyłu urządzenia można wybrać tryb czyszczenia i uruchomić cykl czyszczenia, a także uzyskać informacje na temat stanu robota, akumulatora czy łączności.

W aplikacji dostępne są dodatkowe funkcje, patrz "3. Używanie aplikacji iAquaLink™".

Funkcja	
Przyciski	
	Kursor (uruchomienie cyklu, patrz "2.6. Rozpoczęcie cyklu czyszczenia")
Lampki kontrolne	
	Stan akumulatora
	Stan akumulatora
	Stan połączenia Wi-Fi



Gdy wszystkie lampki są wyłączone, robot znajduje się w trybie czuwania. Przeciągnąć suwak w lewo lub w prawo, aby go uruchomić. Jeżeli to nie zadziała, umieścić robot z powrotem na stacji ładującej (robot przechodzi w stan hibernacji po 8 dniach nieuzywania).

2.5. Opis lampek

Lampka z tyłu odkurzacza informuje o stanie odkurzacza i akumulatora.



Gdy lampka jest wyłączona, robot znajduje się w trybie czuwania. Przesuń suwak w dół, aby go włączyć. Jeśli to nie przyniesie efektu, ponownie podłącz odkurzacz do kabla ładowania.



→ Lampka kontrolna miga



→ Lampka kontrolna świeci się na stałe



Lampka kontrolna stanu robota

Lampka kontrolna	Opis
 Niebieski	Gotowy do zanurzenia
 Niebieski	Cykl w toku
 Czerwony	Błąd robota, patrz "5.3.1. Błąd robota"



Lampka kontrolna ładowania

Lampka kontrolna	Opis
 Zielony	Naładowany: gotowy do użycia, ładowanie zakończone
 Zielony	W trakcie ładowania (<5 h): gotowy do wykonania pełnego cyklu
 Pomarańczowy	Częściowo naładowany: może być użyty (cykl będzie krótszy)
 Pomarańczowy	<ul style="list-style-type: none">Jeżeli robot jest podłączony do ładowarki: w trakcie ładowaniaJeżeli robot jest odłączony od ładowarki: należy go rozładować i przestać używać
 Czerwony	Błąd akumulatora, patrz "5.3.2. Błąd akumulatora"



Lampka kontrolna łączności

Lampka kontrolna	Opis
Off	Brak połączenia z Wi-Fi
 Niebieski	W trakcie parowania
 Niebieski	Połączony z Wi-Fi

2.6. Rozpoczęcie cyklu czyszczenia

Aby uniknąć ryzyka obrażeń lub uszkodzenia mienia, należy postępować zgodnie z poniższymi instrukcjami:



- Kąpiel jest zabroniona, gdy urządzenie znajduje się w basenie.
- Nie używać urządzenia, kiedy w basenie wykonywane jest chlorowanie szokowe – należy poczekać, aż poziom chloru osiągnie zalecaną wartość przed ponownym zanurzeniem robota.

Uruchamianie cyklu czyszczenia:

1. Poczekać, aż robot zostanie w pełni naładowany ( lampka zielona na stałe lub migająca) przed uruchomieniem cyklu.
2. Po naładowaniu odłączyć go od ładowarki i zanieść do basenu.
3. Uruchomić cykl, patrz "2.6.1. Uruchomienie cyklu czyszczenia".
4. Zanurzyć robota, patrz "2.6.2. Zanurzanie robota".

2.6.1. Uruchomienie cyklu czyszczenia

- Przesunąć suwak z tyłu urządzenia w prawo, aby rozpocząć cykl.
- Lampka  miga w oczekiwaniu na umieszczenie robota w wodzie.

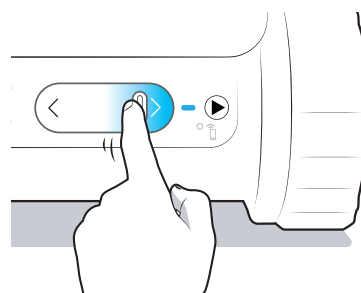

Porada: Popraw efektywność czyszczenia



Na początku sezonu kąpielowego uruchomić kilka cykli czyszczenia (po usunięciu dużych zanieczyszczeń za pomocą siatki zanurzeniowej). Regularne stosowanie robota czyszczącego (bez przekraczania 3 cykli tygodniowo) pozwoli cieszyć się czystością basenu, a filtr będzie zatkany w mniejszym stopniu. Zalecamy wykonanie kilku cykli bez filtra bardzo drobnych zanieczyszczeń, aby wykonać jedynie czyszczenie bardziej ogólne – patrz "4.2. Czyszczenie filtra", aby wymontować filtry.

2.6.2. Zanurzanie robota

Po rozpoczęciu cyklu (suwak przesunięty w prawo, zapalona zielona dioda) pozostaje 5 minut na zanurzenie robota czyszczącego w wodzie. W przeciwnym razie trzeba zacząć od nowa.

1. Zanurzać urządzenie w wodzie pionowo, przytrzymując je i poruszając nim lekko we wszystkich kierunkach, aby usunąć znajdujące się w nim powietrze.
2. Zaczekać, aż robot opadnie na dno basenu. Cykl rozpocznie się najpóźniej 40 sekund po wykryciu wody.

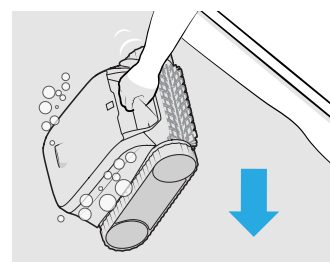

2.7. Wyciągnięcie robota z wody



- Można wyciągnąć urządzenie z wody w trakcie cyklu, używając kija basenowego; robot zatrzyma się automatycznie po wyjściu z wody.
- Po zakończeniu cyklu robot zawsze zatrzymuje się u dołu ściany.

3 sposoby wyjmowania robota z wody:

- Za pomocą systemu Tap & Lift™
- Za pomocą haka
- Za pomocą aplikacji iAqualink

2.7.1. Za pomocą systemu Tap & Lift™

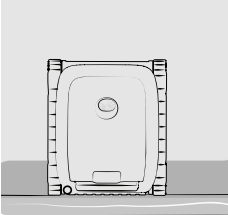
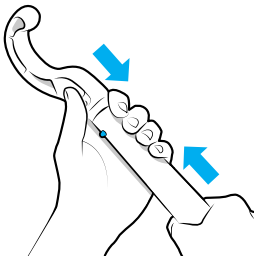
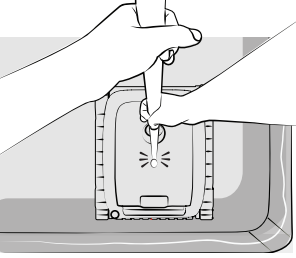
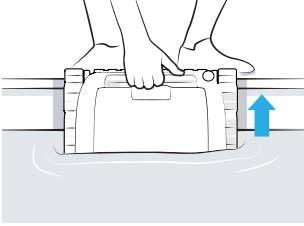
<p>1. Robot czeka u dołu ściany.</p> 	<p>2. Zamocować hak (w zestawie) do końca kija basenowego (brak w zestawie).</p> 	<p>3. Uderzyć raz w pokrywę robota, aby robot podniósł się do linii wodnej. Może wystąpić pewne opóźnienie, zanim robot zacznie się poruszać. Jeżeli system Tap & Lift™ nie działa, należy spróbować stuknąć w inną część robota.</p> 	<p>4. Użyć uchwytu, aby wyciągnąć go z wody. Robot wyrzuca wodę strumieniem skierowanym do tyłu, aby zmniejszyć swój ciężar.</p> 
---	---	---	---

Uwaga: w zależności od położenia robota na końcu cyklu można również aktywować Tap & Lift poprzez stuknięcie w uchwyt.

2.7.2. Za pomocą haka

Po okresie bezczynności trwającym ponad 8 dni robot przechodzi w głęboki sen. Należy wyjąć go z wody za pomocą haka, jak opisano poniżej.

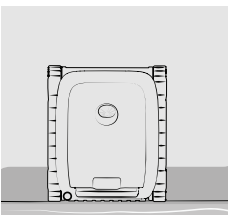
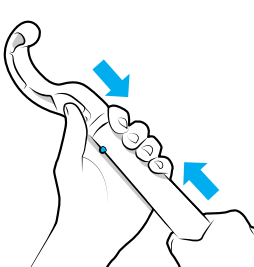
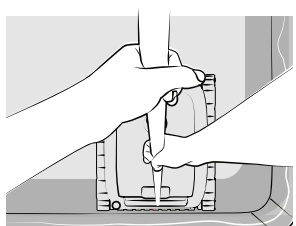
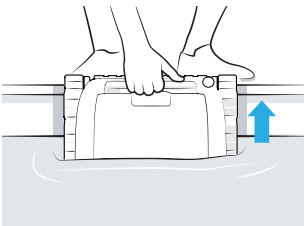
<p>1. Robot czeka u dołu ściany.</p> 	<p>2. Zamocować hak (w zestawie) na końcu kija basenowego (brak w zestawie).</p> 	<p>3. Chwycić przedni uchwyt i wyciągnąć robota na powierzchnię.</p> 	<p>4. Użyć uchwytu, aby wyciągnąć go z wody.</p> 
--	--	---	--

2.7.3. Za pomocą aplikacji iAquaLink™

1. Jeżeli powiadomienia push zostały włączone (ustawienia aplikacji iAqualink™ w telefonie), aplikacja informuje o zakończeniu cyklu. Od tego momentu i przez ostatnie 10 minut cyklu robot kolejno będzie wchodził na różne ściany i czekał przy linii wody, aż zostanie wyjęty za pomocą uchwytu.

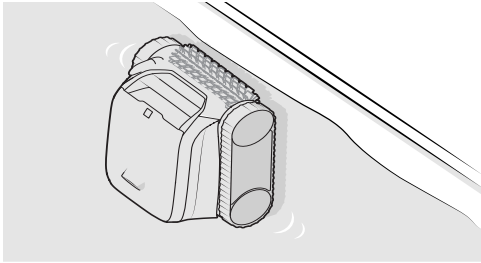

2. Użyć uchwytu, aby wyciągnąć go z wody. Robot wyrzuca wodę strumieniem skierowanym do tyłu, aby zmniejszyć swój ciężar.

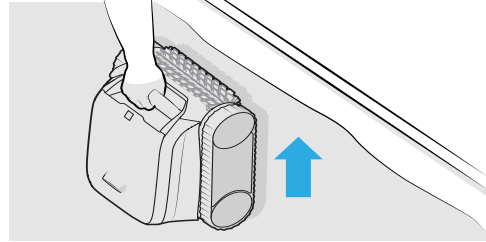

3. Używanie aplikacji iAquaLink™

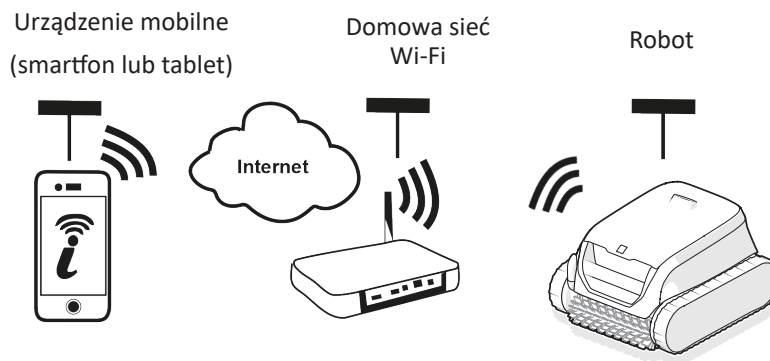

Aplikacja iAquaLink™ jest dostępna na systemy operacyjne iOS i Android.

PL

3.1. Pierwsza konfiguracja robota

Przed rozpoczęciem instalowania aplikacji należy:



- naładować urządzenie;
- użyć smartfona lub tabletu z funkcją Wi-Fi;
- korzystać z sieci Wi-Fi z sygnałem wystarczająco silnym, aby połączyć się z robotem: sygnał Wi-Fi musi być możliwy do odebrania w miejscu, w którym urządzenie jest używane. W przeciwnym razie należy zastosować rozwiązanie techniczne wzmacniające istniejący sygnał;
- przygotować hasło do domowej sieci Wi-Fi.

Pobrać aplikację iAquaLink™, dostępną w App Store (iOS) lub Google Play Store (Android).

1. Zalogować się lub zarejestrować.



2. Nacisnąć ikonę **+**, aby dodać nowe urządzenie i postępować zgodnie z instrukcjami aplikacji.

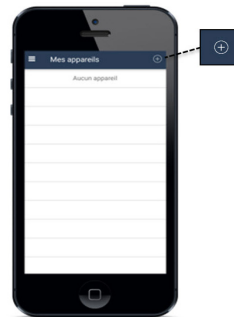

3. Postępować zgodnie z instrukcjami wyświetlanymi w aplikacji. W razie potrzeby przesunąć suwak w prawo i przytrzymać go przez 10 sekund, aż lampka kontrolna  zacznie migać, potwierdzając włączenie funkcji Bluetooth™.

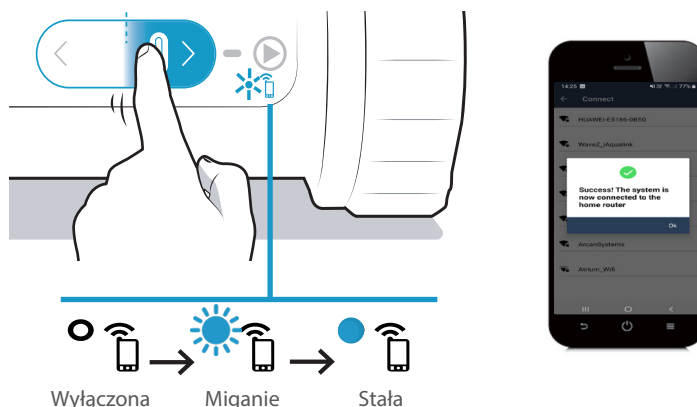

- Komunikat na ekranie informuje, że połączenie Wi-Fi zostało prawidłowo nawiązane między robotem a siecią stacjonarną. (*)
- Lampka kontrolna  z tyłu robota jest zapalona.



(*): Jeśli pojawi się komunikat o błędzie lub nawiązanie połączenia nie powiedzie się, należy zapoznać się z tabelą "5.4. Pomoc diagnostyczna dotycząca połączenia z aplikacją iAquaLink™".

3.2. Funkcje dostępne w aplikacji iAqualink™



Kiedy robot czyszczący jest w wodzie, funkcje aplikacji iAqualink™ nie są już dostępne.

Gdy robot znajduje się poza wodą, aplikacja umożliwia:

- **rozpoczęcie cyklu;**
- dostęp do funkcji **pomocy diagnostycznej za pośrednictwem komunikatów o błędach**: nacisnąć symbol ostrzeżenia,  aby wyświetlić rozwiązania problemów – patrz "5.3. Ostrzeżenia dla użytkowników";
- **ułatwienie wyjęcia z wody**: po włączeniu powiadomień push (ustawienia aplikacji iAqualink™ w telefonie) aplikacja ostrzega, gdy robot oczekuje na zabranie ze szczytu ściany (ostatnie minuty cyklu);
- otrzymywanie powiadomień o **poziomie naładowania robota**.



Naładowany: gotowy do użycia



W trakcie ładowania: gotowy do użycia



W trakcie ładowania



Częściowo naładowany

Wcisnąć w  **menu Ustawienia**, aby przejść w dowolnym momencie do niektórych informacji dotyczących robota (numer seryjny itd.).

4. Konserwacja



Wskazówki: jak zapewnić jak najdłuższe użytkowanie robota

Raz w miesiącu wykonać kontrolę wszystkich części, których konserwacja została szczegółowo opisana w tym rozdziale.

4.1. Czyszczenie robota

Urządzenie powinno być regularnie czyszczone czystą wodą lub wodą z niewielką ilością mydła. Nie należy używać rozpuszczalników.

- Obficie spłukać urządzenie czystą wodą.
- Nie pozostawiać urządzenia do wyschnięcia na słońcu na brzegu basenu.

4.2. Czyszczenie filtra



- Wydajność urządzenia może się zmniejszyć, jeśli filtr jest pełny lub zabrudzony.
- Czyścić filtr czystą wodą po każdym cyklu czyszczenia.

1. Otworzyć robota.

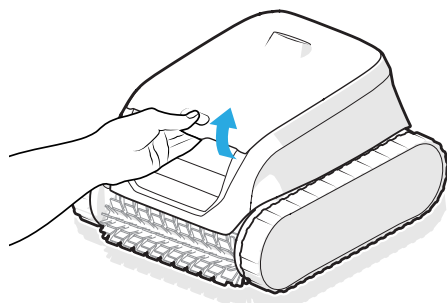

2. Wyjąć filtr.

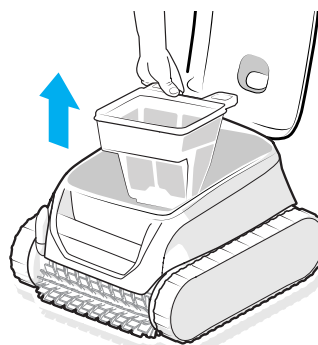

3. Oddzielić filtry (*)

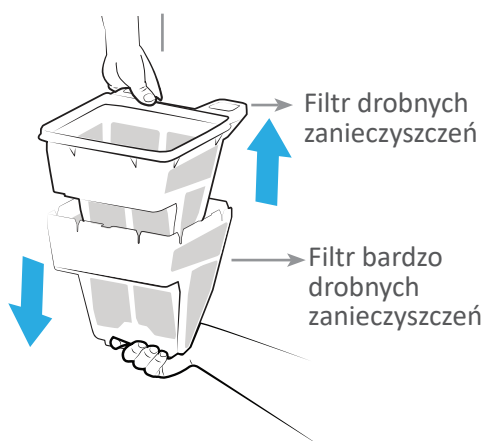

4. Przepłukać obficie czystą wodą.

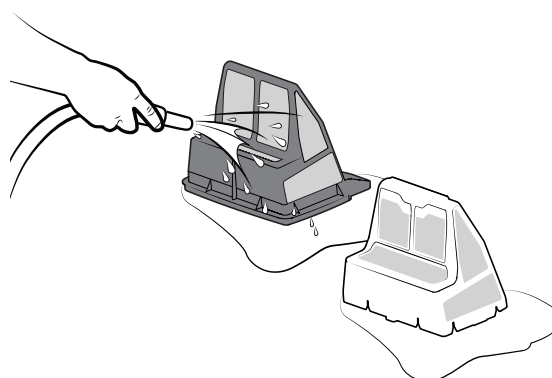

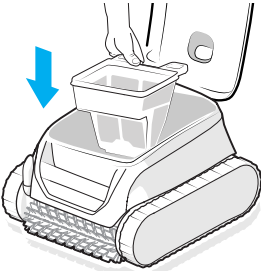
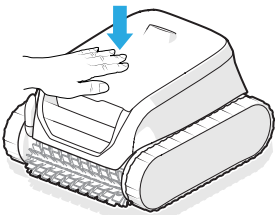
5. Umieścić filtry z powrotem w robocie.	6. Zamknąć pokrywę robota.
	

* W zależności od modelu



Porada: w przypadku zatkania filtra

Co najmniej raz w roku wyczyścić filtr kwaśnym roztworem (na przykład białym octem). Filtr zatyka się, gdy nie jest używany przez kilka miesięcy (okres zimowy).

4.3. Czyszczenie szczotki



Wydajność urządzenia może się zmniejszyć, jeśli szczotka jest zbyt brudna lub jeśli zanieczyszczenia lub przedmioty utkną w środku.

1. Wyczyścić szczotkę czystą wodą natychmiast po wyjęciu urządzenia po każdym cyklu czyszczenia, nie czekając na wyschnięcie zanieczyszczeń.
2. Usunąć wszelkie przedmioty lub zanieczyszczenia, które utknęły w środku.

4.4. Czyszczenie uszczelki pokrywy



Wydajność urządzenia może się zmniejszyć, jeżeli zanieczyszczenia (głównie piasek) przedostaną się pod uszczelkę pokrywy, uniemożliwiając zachowanie wymaganej szczelności.

Wyczyścić uszczelkę pokrywy czystą wodą zaraz po wyciągnięciu robota z wody po każdym cyklu czyszczenia, nie czekając, aż zanieczyszczenia wyschną.



Porada: jak zachować integralność urządzenia i zagwarantować optymalny poziom jego wydajności:

- Zaleca się wymianę filtr i szczotek co 2 lata,
- Należy sprawdzać wskaźnik zużycia na gąsienicach i przeprowadzać ich wymianę, gdy tylko pozycja wskaźnika zostanie osiągnięta.

4.5. Czyszczenie śmigła



Aby uniknąć ryzyka poważnych obrażeń:

- podczas konserwacji śmigła należy koniecznie nosić rękawice  ;
- przed przystąpieniem do czyszczenia śmigła koniecznie wysuszyć urządzenie w suchym miejscu;
- przed rozpoczęciem konserwacji upewnić się, że robot jest całkowicie wyłączony.

1. Przesunąć suwak w lewo przez 20 sekund, aby wyłączyć robota. Żadna lampka kontrolna nie powinna się zapalić.

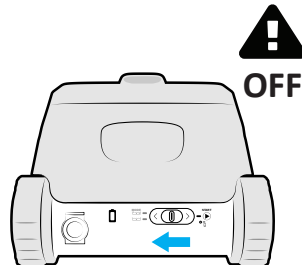

2. Otworzyć klapę dostępu do filtra, unosząc blokadę.

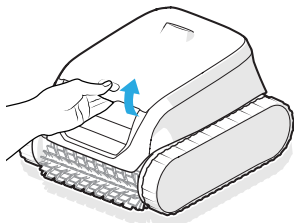

3. Wyciągnąć filtr.

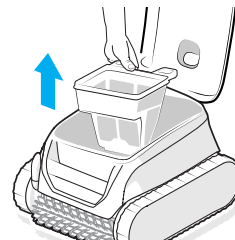

4. Odkręcić ręcznie prowadnicę przepływu. Przy pierwszym demontażu może być potrzebny śrubokręt.

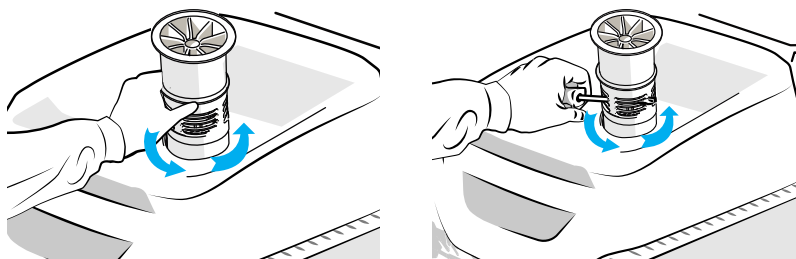

5. Wyjąć prowadnicę przepływu, podnosząc ją.

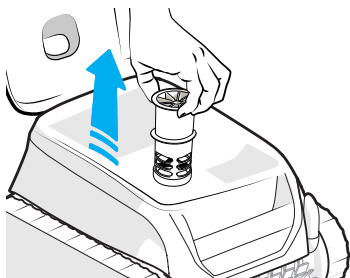

6. Założyć rękawice i pociągnąć śmigło, trzymając mocno.

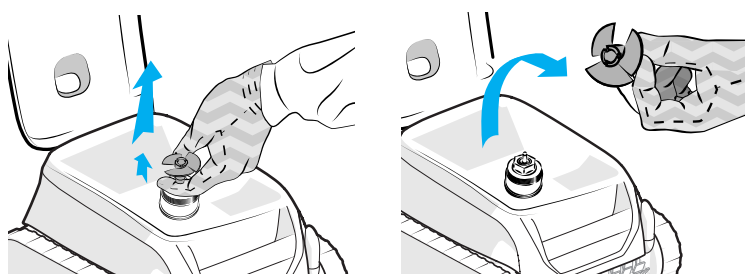

7. Usunąć wszystkie zanieczyszczenia (liście, kamyki itd.), które mogłyby zablokować śmigło.

8. Podłączyć robota do ładowania, aby go obudzić. Patrz "2.3. Ładowanie robota"



Po zakończonym czyszczeniu założyć rękawice, założyć śmigło i umieścić prowadnicę przepływu z powrotem na miejscu, dokręcając ją ręcznie. Włożyć filtr na swoje miejsce.

4.6. Wymiana szczotki

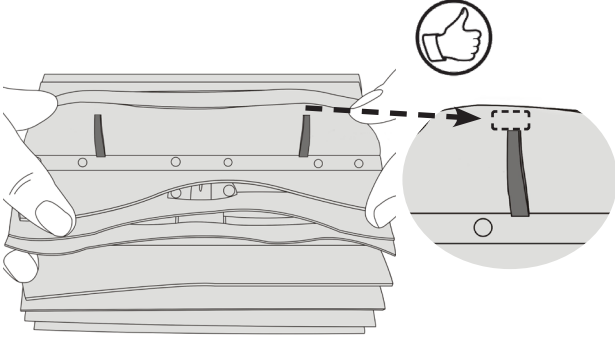
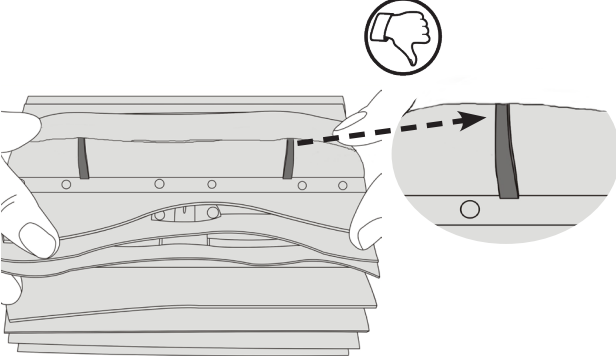
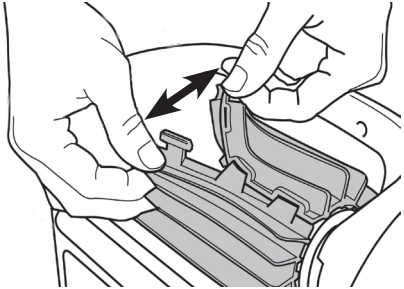
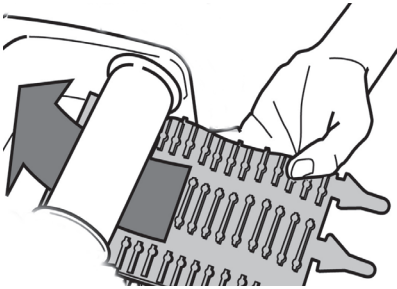
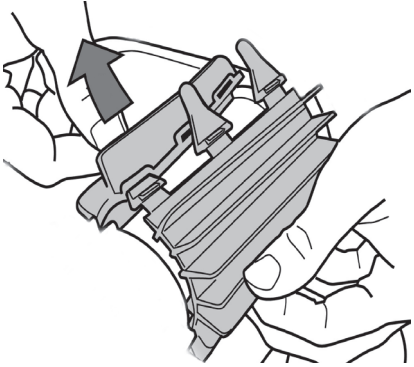
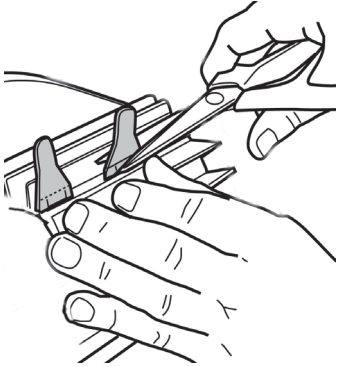
<p>1. Szczotka jest wyposażona we wskaźniki zużycia, odsunięcie wskaźników od końca szczotki oznacza, że szczotka jest w dobrym stanie.</p> 	<p>2. Kiedy pojawiają się wskaźniki zużycia, szczotka jest zużyta i należy ją wymienić.</p> 
<p>3. Aby usunąć zużytą szczotkę, wyjąć wypustki z otworów, w których są przymocowane.</p> 	<p>4. Aby założyć nową szczotkę, wsunąć krawędź bez wypustki pod uchwyt szczotki.</p> 
<p>5. Obrócić szczotkę wokół jej uchwytu, wsunąć zaczepy w otwory montażowe i pociągnąć koniec każdego zaczepu, aby przełożyć jego krawędź przez szczelinę.</p> 	<p>6. Odciąć wypustki nożyczkami tak, aby znajdowały na poniżej poziomu listewek.</p> 

4.7. Zimowanie



- **NIE** pozostawiać rozładowanego robota przez całą zimę.
- **NIE** pozostawiać robota w wodzie, gdy nie jest używany.
- **NIE** wystawiać robota na działanie ognia, nadmiernych temperatur, źródeł zapłonu, chemii basenowej i produktów spa.
- Przechowywać wszystkie elementy w miejscu chronionym przed bezpośrednim działaniem promieni słonecznych, wilgoci, czynników atmosferycznych. Zakres temperatury przechowywania: 5–20°C.
- Przechowywać urządzenie w miejscu niedostępnym dla dzieci i zwierząt domowych.

Przed zimowaniem w pełni naładować robota, aby utrzymać żywotność akumulatora: lampka  świeci na zielono, gdy robot jest w pełni naładowany. Robot musi zostać naładowany przed pierwszym użyciem w przyszłym sezonie.

5. Rozwiązywanie problemów







W razie jakichkolwiek problemów przed skontaktowaniem się ze sprzedawcą prosimy o przeprowadzenie prostych czynności kontrolnych wymienionych w poniższych tabelach.

Jeżeli problem występuje nadal, należy skontaktować się ze sprzedawcą.



: Czynności zastrzeżone dla wykwalifikowanego technika



5.1. Zachowanie urządzenia

Robot nie czyści całego basenu	<ul style="list-style-type: none"> Przeprowadzić ponownie poszczególne etapy zanurzenia (patrz punkt "2.6. Rozpoczęcie cyklu czyszczenia"), zmieniając miejsce zanurzenia w basenie, aby znaleźć optymalną lokalizację. Filtr jest pełny lub brudny: wyczyścić go (patrz "4.2. Czyszczenie filtra"). Robot nie był w pełni naładowany w momencie uruchomienia cyklu, więc cykl został skrócony.
Robot nie przylega całkowicie do dna basenu	<ul style="list-style-type: none"> W kadłubie urządzenia nadal znajduje się powietrze. Przeprowadzić ponownie poszczególne etapy zanurzenia (patrz punkt "2.6. Rozpoczęcie cyklu czyszczenia"). Filtr jest pełny lub brudny: wyczyścić go (patrz "4.2. Czyszczenie filtra"). Jeśli mimo czyszczenia filtr pozostaje zatkany: wymienić go. Na zewnętrznej stronie urządzenia widać małe pęcherzyki: <ul style="list-style-type: none"> Poziom wody znajduje się poniżej skimmerów: dostosować poziom wody. Poziom wody jest równy z poziomem skimmerów: zbyt dużo powietrza w układzie hydraulicznym. Skontaktować się ze sprzedawcą  Śmigło jest uszkodzone. Skontaktować się ze sprzedawcą 
Urządzenie nie wspina się lub nie wspina się na ścianę	<ul style="list-style-type: none"> W trybach Dno/Ściany/Linia wodna robot nie zawsze wspina się po ścianach. Częstotliwość zmienia się w trakcie wykonywania cyklu. Filtr jest pełny lub brudny: wyczyścić go czystą wodą. W przypadku zatkania filtra wyczyścić go kwaśnym roztworem (na przykład białym octem). W razie potrzeby wymienić filtr. W przypadku podwójnego filtrowania użyć tylko filtra drobnych zanieczyszczeń (czarnego). Jeśli ułatwi to wspinanie się urządzenia, należy wymienić filtr. Gąsienice są poluzowane: skontaktować się ze sprzedawcą, aby przeprowadzić ich wymianę  Wyczyścić klapę, nie demontując jej. Chociaż woda wydaje się czysta, mikroskopijne glony niewidoczne gołym okiem są obecne w basenie, co powoduje, że ściany są śliskie i uniemożliwiają wspinanie się urządzenia. Wykonać chlorowanie szkodowe i nieznacznie obniżyć pH. Nie pozostawiać urządzenia w wodzie podczas chlorowania szokowego.
Urządzenie nie zbiera zanieczyszczeń	<ul style="list-style-type: none"> Filtr jest przepełniony lub brudny: wyczyścić go (patrz "4.2. Czyszczenie filtra"). Jeśli mimo czyszczenia filtr pozostaje zatkany: wymienić go. Upewnić się, że zanieczyszczenia/przedmioty nie blokują dostępu do klapy filtra: skontaktować się ze sprzedawcą  Zanieczyszczenia/przedmioty utknęły w zacisku (między dwiema szczotkami) i nie są zbierane: wyczyścić szczotki i zacisk. Czyścić je regularnie. Zanieczyszczenia (głównie piasek) utknęły w uszczelce pokrywy: wyczyścić uszczelkę pokrywy. Czyścić ją po każdym cyklu.
Po uruchomieniu urządzenie nie wykonuje żadnego ruchu	<ul style="list-style-type: none"> Sprawdzić, czy robot jest naładowany (lampa akumulatora świeci na zielono). Sprawdzić, czy cykl czyszczenia został rozpoczęty i czy lampki świecą się.
Nie można wyciągnąć obu filtrów.	<ul style="list-style-type: none"> Chwycić dolną część szarego filtra jedną ręką i pociągnąć za uchwyt czarnego filtra drugą ręką. Przedmiot/zanieczyszczenia utknęły między dwoma filtrami i uniemożliwiają ich demontaż: usunąć je.
Urządzenie pozostaje w pozycji pionowej po zakończeniu cyklu czyszczenia	<ul style="list-style-type: none"> Jest za dużo powietrza w pokrywie robota czyszczącego. Umieścić robota w pozycji spoczynkowej przed rozpoczęciem cyklu.

Wszystkie lampki są zgaszone.	<ul style="list-style-type: none"> • Robot znajduje się w trybie czuwania: przesunąć kursor w lewo lub w prawo, aby go włączyć. • Jeśli to nie zadziała, umieścić robot z powrotem na stacji ładującej. • Jeżeli lampki kontrolne pozostają wyłączone, gdy robot znajduje się na stacji ładującej, skontaktować się ze sprzedawcą. 
Tap & Lift: istnieje opóźnienie między dotknięciem a ruchem robota	<ul style="list-style-type: none"> • Robot budzi się kilka sekund po dotknięciu i wspina się na ścianę przed sobą.

Jeżeli problem występuje nadal, należy skontaktować się ze sprzedawcą: 

5.2. Zachowanie ładowarki

Robot czyszczący jest WŁĄCZONY, ale nie reaguje przy próbie sterowania	<ul style="list-style-type: none"> • Sprawdzić, czy robot czyszczący jest naładowany (wskaźnik baterii miga lub świeci na stałe na zielono). • Sprawdzić, czy suwak poprawnie przesuwają się do środkowej pozycji, a następnie wraca do swojej początkowej pozycji. • Śmigło powinno włączać się okresowo, aby wykrywać wodę. Jeżeli nie, upewnić się, że żadne zanieczyszczenia nie blokują śmigła (patrz "4.5. Czyszczenie śmigła"). • Dioda LED robota czyszczącego zmienia kolor na ZIELONY, ale śmigło w ogóle się nie kręci: skontaktować się ze sprzedawcą 
Robot czyszczący nie włącza się po rozpoczęciu cyklu	<ul style="list-style-type: none"> • Robot czyszczący wyłącza się po długim okresie bezczynności: podłączyć ponownie ładowarkę, aby go obudzić, a następnie jest gotowy do cyklu, jeśli akumulator jest naładowany. • Akumulator jest całkowicie rozładowany: podłączyć ładowarkę i wykonać pełny cykl ładowania.
Robot czyszczący nie ładuje się	<ul style="list-style-type: none"> • Upewnić się, że dioda ładowarki zmienia kolor na zielony, gdy jest podłączona bez robota czyszczącego. Jeżeli nie, sprawdzić zasilanie (odłączyć/podłączyć) lub wymienić ładowarkę. • Upewnić się, że dioda LED ładowarki zmienia kolor na czerwony, gdy robot czyszczący jest do niej podłączony. Jeżeli nie, sprawdzić: <ul style="list-style-type: none"> - stan przewodu – jeśli uszkodzony, wymienić ładowarkę wewnętrzną; - stan wtyczki wyjściowej ładowarki – jeśli występują oznaki korozji na stykach, oczyścić je po wyjęciu z gniazdka lub wymienić ładowarkę; - stan czystości kontaktów odkurzacza – jeśli na końcówkach występują oznaki korozji, oczyścić je małą szczoteczką. Jeżeli problem nie ustąpi po wyczyszczeniu portu ładowania, skontaktować się ze sprzedawcą. • Upewnić się, że dioda LED robota czyszczącego miga na pomarańczowo lub zielono, gdy jest podłączony do ładowarki. W przeciwnym razie skontaktować się ze sprzedawcą 

Jeżeli problem nadal występuje, skontaktować się ze sprzedawcą: 



5.3. Ostrzeżenia dla użytkowników

Lampki kontrolne z tyłu robota migają, aby zasygnalizować alert użytkownikowi. Sprawdzić, za co odpowiada migająca lampka i postępować zgodnie z przedstawionymi poniżej rozwiązaniami problemów. Alerty użytkownika są również dostępne w aplikacji iAquaLink™.

Usunąć kod błędu w aplikacji iAquaLink™:

Po przeprowadzeniu czynności dotyczących rozwiązywania problemów nacisnąć **Usuń błąd**.

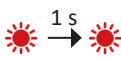
5.3.1. Błąd robota

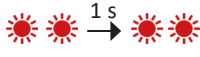
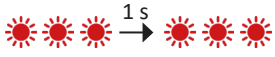
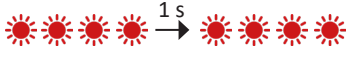
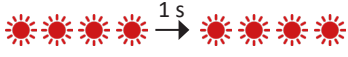
Lampka kontrolna	Miganie na czerwono	Opis	Rozwiązania
▶		Zatrzymanie awaryjne Błąd komunikacji	<ul style="list-style-type: none"> Robot przeszedł w tryb bezpieczeństwa Karta robota jest zasilana, ale nie odpowiada. Skontaktować się ze sprzedawcą: 
		Silnik trakcyjny prawy Silnik trakcyjny lewy Zużycie silnika trakcyjnego prawego Zużycie silnika trakcyjnego lewego	<ul style="list-style-type: none"> Sprawdzić, czy zanieczyszczenia nie uniemożliwiają swobodnego obracania się szczotek lub gąsienic. Obrócić każde koło o ćwierć obrotu w tym samym kierunku, aż do uzyskania płynnych obrotów. Obrócić koła w przeciwnym kierunku, aż do uzyskania płynnych obrotów. Jeśli to nie rozwiąże problemu, skontaktować się ze sprzedawcą w celu przeprowadzenia pełnej diagnostyki.
		Robot poza wodą	<ul style="list-style-type: none"> Dokładnie wyczyścić filtr. Włożyć go ponownie do wody, potrząsając, aby uwolnić pęcherzyki powietrza. Ponownie uruchomić cykl. Jeśli to nie rozwiąże problemu, skontaktować się ze sprzedawcą w celu przeprowadzenia pełnej diagnostyki.
		Silnik pompy	<ul style="list-style-type: none"> Wymusić zatrzymanie urządzenia przed czyszczeniem śmigła – poza stacją ładującą przesunąć suwak w lewo i przytrzymać, aż zgasną wszystkie lampki (około 20 sekund). Przesuwając suwak, sprawdzić, czy robot jest całkowicie zatrzymany – żadna lampka nie powinna się zaświecić. Sprawdzić, czy zanieczyszczenia lub włosy nie blokują śmigła. Czyszczenie należy wykonać poza wodą, umieszczając urządzenie na suchej powierzchni. Dokładnie wyczyścić filtr. Jeśli to nie rozwiąże problemu, skontaktować się ze sprzedawcą w celu przeprowadzenia pełnej diagnostyki.
	Błąd aktualizacji oprogramowania	<ul style="list-style-type: none"> Robot wyłącza się, gdy poziom naładowania akumulatora jest zbyt niski lub gdy nie ma połączenia Wi-Fi przez ponad 60 minut. Całkowicie wyłączyć robota na co najmniej 1 minutę, a następnie ponownie go uruchomić podczas ładowania. Pozostawić robota, aby się naładował. Sprawdzić, czy robot jest połączony z siecią Wi-Fi (dioda LED świeci na niebiesko). Jeżeli lampka nie świeci stałym światłem, otworzyć aplikację iAqualink™, wybrać robot i kliknąć „Aktualizuj”. 	



PL

Jeżeli problem występuje nadal, należy skontaktować się ze sprzedawcą: 

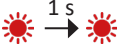
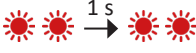
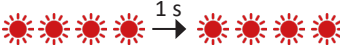

Jeżeli robot zatrzyma się przed końcem swojego cyklu, ale żadna lampka nie miga podczas wyciągania go z wody, podłączyć robota do ładowania, aby lampka zaczęła migać.

5.3.2. Błąd akumulatora

Lampka kontrolna	Miganie na czerwono	Wyświetlanie w aplikacji iAquaLink™	Rozwiązania
	 1 s czerwony	Błąd akumulatora	<ul style="list-style-type: none"> Blok akumulatora jest uszkodzony i musi zostać wymieniony. Odłączyć ładowarkę. Umieścić robota czyszczącego na zewnątrz, z dala od bezpośredniego działania promieni słonecznych, w odległości co najmniej 2 m od budynku. Skontaktować się ze sprzedawcą, aby uzyskać więcej informacji na temat sposobu przewiezienia całego robota do centrum serwisowego Fluidra.
	 1 s czerwony	Błąd ładowania (zbyt wysoka temperatura) Błąd ładowania (zbyt niska temperatura)	<ul style="list-style-type: none"> Temperatura w otoczeniu ładowarki wykracza poza zalecany zakres temperatury ładowania robota (5–35°C): zmienić miejsce ładowania.
	 1 s czerwony	Błąd ładowania	<ul style="list-style-type: none"> Sprawdzić, czy nie ma śladów korozji na gnieździe ładowania robota lub ładowarce i wyczyścić małą szczotką. Jeżeli ładowarka w dalszym ciągu nie pracuje, skontaktować się ze sprzedawcą 





Jeżeli problem występuje nadal, należy skontaktować się ze sprzedawcą: 

Ostrzeżenie bezpieczeństwa



- Jeżeli akumulator wykazuje oznaki uszkodzenia, przegrzewa się, wycieka lub posiada ślady zalania, nie podłączać ładowarki, nie manipulować akumulatorem i skontaktować się ze sprzedawcą.
- Upewnić się, że dioda LED robota włącza się po podłączeniu ładowarki. W przeciwnym razie odłączyć ładowarkę i przeczytać "5. Rozwiązywanie problemów", strona 19.
- Jeżeli wszystko jest w porządku i czerwona lampka kontrolna ładowania miga lub nadal się zapala, odłączyć ładowarkę i postępować zgodnie z powyższymi instrukcjami dotyczącymi migającej czerwonej lampki kontrolnej.

5.4. Pomoc diagnostyczna dotycząca połączenia z aplikacją iAquaLink™

Stan łączności	Możliwe przyczyny	Rozwiązania
<ul style="list-style-type: none"> Dioda LED  nie świeci się. Dioda LED  świeci się, ale nie ma połączenia Wi-Fi (lub jest nieregularne). Komunikat „Błąd połączenia” jest wyświetlany na ekranie aplikacji iAquaLink™. Czerwona kropka pojawia się na liście „Moje urządzenia” 	<ul style="list-style-type: none"> Urządzenie nie jest naładowane Urządzenie nie jest podłączone do domowej sieci Wi-Fi i/lub utraciło połączenie internetowe Słaby sygnał Wi-Fi* 	<ul style="list-style-type: none"> Sprawdzić połączenie internetowe – mogła wystąpić awaria sieci. Upewnić się, że ma się silny sygnał Wi-Fi. Istnieje kilka sposobów sprawdzenia siły sygnału Wi-Fi: <ul style="list-style-type: none"> - Odłączyć domowy router Wi-Fi i podłączyć go ponownie. - Na laptopie przejść do panelu konfiguracji, aby sprawdzić stan połączeń sieciowych. Sprawdzić siłę sygnału bezprzewodowej sieci Wi-Fi w laptopie - Zainstalować aplikację iAquaLink™ na smartfonie lub tablecie. Sprawdzić siłę sygnału bezprzewodowej sieci Wi-Fi. Jeśli sygnał Wi-Fi jest słaby, zaplanować instalację wzmacniacza Wi-Fi. - Skorzystać ze specjalnej aplikacji do analizy sygnału Wi-Fi: dla systemów operacyjnych iOS lub Android dostępnych jest wiele takich aplikacji. Przy pierwszej konfiguracji umieścić robota jak najbliżej domowego routera Wi-Fi, a następnie powtórzyć poszczególne etapy konfiguracji (patrz "3.1. Première configuration du robot"). Jeśli dioda LED  nadal miga, zamontować wzmacniacz Wi-Fi. Jeśli kropka jest czerwona, gdy robot jest naładowany, połączenie jest nawiązane, a lampka jest zapalona na stałe, odświeżyć ekran (przesuwając palec z góry na dół). Jeśli kropka zmieni kolor na zielony: urządzenie jest gotowe do użycia.
<ul style="list-style-type: none"> Dioda LED  ma kolor niebieski i miga szybko. Informacja jest wyświetlana w aplikacji. 	<ul style="list-style-type: none"> Trwa aktualizacja oprogramowania. 	<ul style="list-style-type: none"> Poczekać na zakończenie aktualizacji.



* Sygnał Wi-Fi może być słaby z kilku powodów



- duża odległość między routerem a robotem;
- rodzaj routera;
- zbyt wiele ścian między routerem a robotem;
- problem dotyczący dostawcy usług internetowych;
- itd.

FIGYELMEZTETÉSEK

ÁLTALÁNOS FIGYELMEZTETÉSEK

- A figyelmeztetések figyelmen kívül hagyása károkat okozhat a medence felszerelésében vagy súlyos, akár halálos kimenetelű sérülésekhez vezethet.
- Csak az érintett műszaki területeken (elektromosság, hidraulika vagy hűtés) képesítéssel rendelkező személy jogosult a készülék karbantartásának vagy javításának elvégzésére. A beavatkozást végző szakképzett technikusnak egyéni védőeszközöket (úgy mint védőszemüveg, védőkesztyű stb.) kell viselnie, hogy csökkentse a sérülések kockázatát, amelyek előfordulhatnak a készüléken végzett beavatkozás során.
- A készüléken végzett bármely beavatkozás előtt győződjön meg róla, hogy feszültségmentes, és biztonságosan leállított állapotban van.
- A készülék medencékben és gyógyfürdőkben való speciális használatra készült, tilos bármely egyéb, rendeltetésellenes célra használni.
- Tilos a készülék használata olyan személyek által (beleértve a gyerekeket is), akiknek fizikai, érzékelési vagy szellemi képességeik korlátozottak, valamint olyan személyek által, akik nem rendelkeznek a készülék használatára vonatkozó gyakorlattal vagy ismeretekkel. Kivételt képeznek azok a személyek, akik egy biztonságukért felelős személy által vannak felügyelve, vagy akikkel ez a személy előzetesen ismertette a készülék használatára vonatkozó utasításokat. Ajánlott a gyerekek felügyelete, annak biztosítása érdekében, hogy ne játsszanak a készülékkel.  
- Ezt a készüléket használhatják legalább 8 éves gyermekek, valamint korlátozott fizikai, szenzoros vagy mentális képességekkel, illetve tapasztalatok vagy ismeretek híján lévő személyek, amennyiben biztosított a megfelelő felügyeletük, vagy ha megfelelő utasításokat kaptak a készülék biztonságos használatára vonatkozóan, és felfogták a fennálló kockázatokat. A gyermekek és a háziállatok nem játszhatnak a készülékkel. A készülék nem játék. A felhasználó általi tisztítást és karbantartást felügyelet nélkül nem végezhetik gyermekek.
- A készülék töltésének meg kell felelnie a IEC / HD 60364-7-702 szabványnak és az úszómedencék esetén meghatározott nemzeti szabályoknak. Kétség esetén konzultáljon a viszonteladóval.
- A készülék beszerelését a gyártó utasításainak megfelelően kell végezni, a hatályos helyi és nemzeti normák betartásával. A beszerelő felel a készülék beszereléséért és a beszerelésre vonatkozó nemzeti szabályozás betartásáért. A gyártó semmilyen körülmények között nem vállal felelősséget a hatályos helyi beszerelési normák be nem tartása esetén.
- Az útmutatóban leírt egyszerű karbantartáson kívüli minden egyéb karbantartási műveletet a terméken kizárólag minősített szakember végezhet.
- A készülék rendellenes működése esetén: ne kísérelje meg a készülék saját kezű javítását, hanem forduljon minősített szakemberhez. A termék gyártója nem vállal felelősséget a nem engedélyezett cserealkatrészek vagy tartozékok használatából eredő károkért.
- A készülék működéséhez megengedett víz egyensúlyi értékekről a garanciális feltételekben talál részleteket.
- A készülékbe épített biztonsági elemek egyikének kikapcsolása, eltávolítása vagy kijátszása a garancia automatikus elvesztésével jár, ugyanez vonatkozik az engedély nélküli, harmadik gyártótól származó pótalkatrész használatának esetére.
- Tilos a készülék környezetében (akár gyúlékony, akár nem gyúlékony) rovarirtót vagy egyéb vegyszert permetezni, kárt tehet a készülék burkolatában és tüzet okozhat.
- Ne érintse meg a ventilátort és a mozgó alkatrészeket, és ne helyezzen semmilyen tárgyat vagy az ujjait a mozgó alkatrészek közelébe a berendezés működése közben. A mozgó alkatrészek súlyos vagy akár a halálos sérüléseket okozhatnak.

FIGYELMEZTETÉSEK AZ ELEKTROMOS KÉSZÜLÉKEKHEZ

- A töltőállomás áramellátását egy erre tervezett 30 mA-es maradékáram-működtetésű áramvédő-kapcsolóval kell védeni, a beszerelés helye szerinti ország hatályos normáinak betartásával. Ha nem lehet ellenőrizni, hogy az áramkört maradékáram-működtetésű áramvédő-kapcsoló védi, forduljon szakképzett villanszerelőhöz.
- Ne használjon hosszabbító kábelt a töltőállomás csatlakoztatásához; csatlakoztassa az állomást közvetlenül egy megfelelő tápellátó áramkörhöz.
- Minden művelet előtt ellenőrizze, hogy:
 - A töltőállomás adattábláján megadott bemeneti feszültség megfelel-e a hálózati tápfeszültségnek;
 - a hálózati táplálás szolgáltatása kompatibilis a készülék elektromos igényeivel és megfelelően földelt.
 - A csatlakozódugó (ha van) kompatibilis az aljzattal.
- A készülék rendellenes üzemelése vagy szagkibocsátás esetén azonnal kapcsolja ki azt, szükség esetén vegye le a készüléket a töltőállomásról és lépjen kapcsolatba szakemberrel.
- Mielőtt a készüléken bármilyen javítást vagy karbantartást végezne, ellenőrizze, hogy ki van kapcsolva és teljesen le van kötve a töltőállomásról, és hogy a készülékhez csatlakoztatott minden egyéb berendezés és tartozék is le van kötve a táplálás köréről.
- Ha a tápkábel sérült, azt csak a gyártó, a meghatalmazott képviselő vagy a javítóműhely cserélheti ki.
- Mielőtt csatlakoztatná a töltőállomást a tápellátáshoz, ellenőrizze, hogy a csatlakozóblokk vagy a tápcsatlakozó-aljzat, amelyhez az egység csatlakozik, jó állapotban van, és nem sérült vagy rozsdás.
- Vihar esetén kapcsolja ki a készüléket, hogy elkerülje a villámcsapás okozta károsodást.
- A készülék mágneseket és elektromágneses mezőket kibocsátó alkatrészeket tartalmaz. A mágnesek és az elektromágneses mezők zavarhatják a szívritmus-szabályozókat, defibrillátorokat és más orvosi eszközöket. Tartson biztonságos távolságot az orvosi eszköz és a készülék között. Speciális információkért forduljon orvoshoz vagy az orvosi eszköz gyártójához. Ha az eszköz zavarja a szívritmus-szabályozót, a defibrillátort vagy bármely más orvosi eszközt, tartson elegendő távolságot a készüléktől, hogy használat közben ne alakuljon ki interferencia.

AKKUMULÁTORRAL MŰKÖDŐ ELEKTROMOS ESZKÖZÖKRE VONATKOZÓ FIGYELMEZTETÉSEK

- Ne használja az akkumulátor egységet, a tisztítóberendezést vagy a töltőállomást, ha az sérült vagy módosításon esett át. A sérült vagy módosított akkumulátorok előre nem látható viselkedést mutathatnak, ami tüzet, robbanást vagy sérülésveszélyt idézhet elő.
- Ne fogja meg a tisztítóberendezést vagy a töltőállomást töltés közben, ha nedves vagy nem visel cipőt.
- Ne próbálja megtisztítani a lapátokat, amíg a tisztítóberendezés a vízben van vagy nedves felületre van helyezve. Ez súlyos sérüléseket okozhat.
- A töltést kizárólag a gyártó által megadott töltőállomással végezze. Más típusú akkumulátorokhoz való töltőállomás használata tűzveszélyt okozhat.
- Ne tegye ki tisztítóberendezés 0°C alatti és 50°C feletti környezeti hőmérsékletnek.
- Ne tegye ki a töltőállomást vagy a tisztítóberendezést tűznek vagy túlságosan magas hőmérsékletnek. A tűznek vagy 65°C feletti hőmérsékletnek való kitettség robbanást idézhet elő.
- A készüléket 5 és 35°C közötti hőmérsékleten kell tölteni.
- Tartsa be az összes töltési utasítást, és ne töltsen az akkumulátorral működő készüléket az útmutatóban megadott hőmérsékleti tartományon kívül. A helytelenül vagy a megadott hőmérsékleti tartományon kívüli töltés károsíthatja az akkumulátort és növelheti a tűzveszélyt.
- A töltőállomás beltérben, száraz és jól szellőző helyen, vagy kültéren, száraz helyen, fénytől védve, gyermekektől elzárva, hőforrásoktól és uszodai vegyszerektől távol használható.
- Soha ne próbálja meg felnyitni a töltőállomást.
- A telepített akkumulátor egy újratölthető Li-ion akkumulátor. Soha ne kísérelje meg

szétszerelni vagy kicserélni. Az akkumulátor rövidzárlatot idézhet elő és súlyos égési sérüléseket okozhat.

- Kerülje el a vezetékekkel vagy fém alkatrészekkel történő érintkezést, amely szikrát okozhat, és rövidre zárhatja az akkumulátort. Az akkumulátor szivárgása esetén kerülje a szivárgó folyadékokkal való érintkezést, és forduljon szakemberhez az akkumulátor cseréje érdekében. Viseljen védőszemüveget, védőkesztyűt és védőruházatot a tisztítóberendezés leselejtezésekor. Ha a folyadék érintkezik a bőrrel és a ruházattal, azonnal mossa le bő vízzel és szappannal. Ha a folyadék szembe kerül, ne dörzsölje a szemét, azonnal öblítse ki folyó vízzel legalább 15 percen keresztül, anélkül, hogy dörzsölné. A lehető leghamarabb forduljon orvoshoz.

„Medencetisztító robotok” JELLEMZŐI

- A robot olyan medencevízben történő használatra készült, melynek hőmérséklete 10°C és 35°C közötti.
- A sérülések vagy a tisztítóroboton bekövetkező károk elkerülése érdekében ne használja a robotot a vízen kívül.
- A sérülések veszélyének elkerülése érdekében tilos fürödni, amikor a robot a medencében van.
- Ne használja a robotot a medence sokk-klórozása esetén.
- Ne hagyja a robotot hosszú időn keresztül felügyelet nélkül.
- Fagy esetén ne használja.

FIGYELMEZTETÉS A TISZTÍTÓGÉP FÓLIA BEVONATÚ MEDENCÉBEN VALÓ HASZNÁLATÁT ILLETŐEN:

- A robot telepítése előtt gondosan vizsgálja meg a medence bevonatát. Ha a belső fólia helyenként megrongálódik, vagy ha kavicsok, ráncok, gyökerek vagy korrózió jelenik meg, ne telepítse a robotot, mielőtt képzett szakemberrel el nem végeztette a szükséges javításokat vagy ki nem cseréltette a belső fóliát. A gyártó semmilyen körülmények között nem tehető felelőssé a belső fólián okozott károkért.
- Néhány mintás fólia bevonatról gyorsan eltűnhetnek a minták: a minták és/vagy a színek károsodhatnak, elhalványulhatnak vagy eltűnhetnek a felülettel érintkező tárgyak (tisztító kefék, játékok, úszógumik, klórpadolók robot) miatt. A medencetisztító robot gyártója nem vállal felelősséget a fólia bevonatok elhasználódásáért vagy a minta lekopásáért, és ezekre a korlátozott garancia sem terjed ki.

FIGYELMEZTETÉS A TISZTÍTÓGÉP ROZSDAMENTES ACÉL MEDENCÉBEN VALÓ HASZNÁLATÁT ILLETŐEN:

- Egyes rozsdamentes acél medencék felülete nagyon sérülékeny lehet. Ezeknek a medencéknek a felületét károsíthatja a törmelék bevonathoz történő természetes súrlódása, amelyet például a robotok kerekei, hernyótalpai vagy keféi okoznak, az elektromos medencetisztító robotokat is beleértve. A medencetisztító robot gyártója nem vállal felelősséget a rozsdamentes acél medencék kopásáért vagy karcolódásáért, és ezekre a korlátozott garancia sem terjed ki.

Újrahasznosítás és kezelés

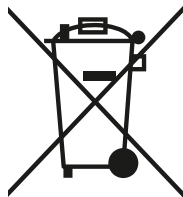

Ez a 2012/19/EU elektromos és elektronikus berendezések hulladékaira vonatkozó európai irányelv által megkövetelt szimbólum azt jelenti, hogy a készüléket nem szabad a szemétkosárba dobni. Az újbóli felhasználás, újrahasznosítás, illetve hasznosítás érdekében szelektív gyűjtés tárgyát képezi. Ha a környezetre potenciálisan veszélyes anyagokat tartalmaz, ezeket el kell távolítani vagy ártalmatlanítani kell. Az újrahasznosítási módokat illetően tájékozódjon a viszonteladónál.

Az akkumulátort és a robotot a helyi előírásoknak megfelelően kell leselejtezni. Az akkumulátort fenntartható és környezetbarát módon, engedélyezett gyűjtőedényekben vagy központokban kell ártalmatlanítani, a helyi jogszabályoknak megfelelően. További információkért forduljon a helyi hatóságokhoz.



- A készüléken végzendő műveletek előtt fontos, hogy megismerkedjen a beszerelési és használati útmutatóval, valamint a készülékhez tartozó „garancia” melléklettel, különben anyagi károknak, súlyos, akár halálos kimenetelű sérüléseknek, valamint a garancia érvénytelenítésének teszi ki magát.
- Őrizze meg és adja át ezeket a dokumentumokat a megtekintés érdekében az eszköz teljes élettartama során.
- Tilos az útmutató bármely úton történő terjesztése vagy módosítása engedélye nélkül.
- Az ebben az útmutatóban található információk előzetes értesítés nélkül változhatnak.

TARTALOM

1. Információk használat előtt	5
1.1. Leírás	5
1.2. Műszaki jellemzők és beazonosítás	6
2. Használat	7
2.1. Működési elv	7
2.2. A medence előkészítése	7
2.3. Töltse fel a robotot	7
2.4. Az interfész leírása	8
2.5. A visszajelzők leírása	9
2.6. Tisztítási ciklus indítása	10
2.7. Emelje ki a robotot a vízből	11
3. Az iAqualink™ alkalmazás használata	13
3.1. A robot első konfigurálása	13
3.2. Az iAqualink™ alkalmazásban elérhető funkciók	14
4. Karbantartás	15
4.1. A robot tisztítása	15
4.2. A szűrőkosár tisztítása	15
4.3. A kefe tisztítása	16
4.4. A fedél tömítésének tisztítása	16
4.5. A lapátkerék tisztítása	17
4.6. A kefe cseréje	18
4.7. Téliesítés	18
5. Hibaelhárítás	19
5.1. A készülék viselkedése	19
5.2. A töltő viselkedése	20
5.3. Felhasználói figyelmeztetések	21
5.4. Diagnosztikai segítség az iAqualink™ alkalmazáshoz történő csatlakozáshoz	22



Tanács: a viszonteladóval való kapcsolatfelvétel megkönnyítése érdekében

Jegyezze fel a viszonteladó elérhetőségeit, hogy könnyebben megtalálja azokat, és töltsse ki a „termék” adatokat a kézikönyv végén, a viszonteladó ezeket fogja kérni Öntől.

1. Információk használat előtt

1.1. Leírás

A

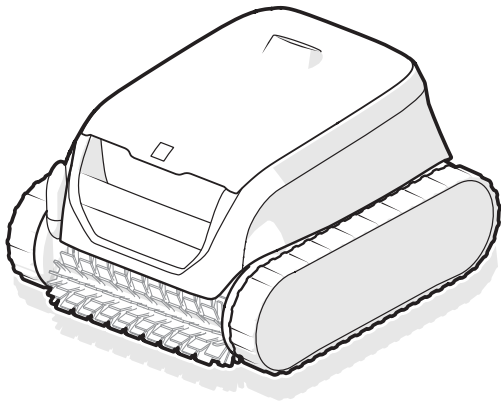

B

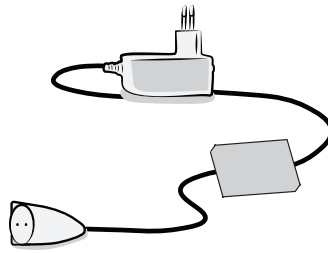

C



D

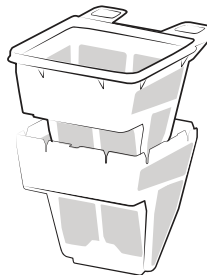

E

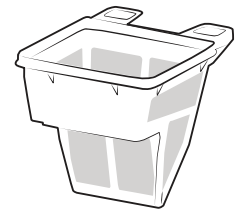

HU

		RF 42XX/OF 42XX
A	Robot	✓
B	Töltő (belső használatra)	✓
C	<i>Medencerúd (standard, nem tartozék) szükséges a robot vízből történő kiemeléséhez.</i>	✓
D	Kettős szűrés (150/60 μ)	+
E	Szimpla szűrő (150μ)	✓

✓: Mellékelve

+: Opcionálisan rendelkezésre áll



Levehető tápegység (külső adapter)

KIZÁRÓLAG a készülékhez mellékelt levehető tápegységet használja.

1.2. Műszaki jellemzők és beazonosítás

1.2.1. Műszaki jellemzők

Töltőállomás tápfeszültsége	100–240 VAC, 50/60 Hz, II. osztály*	
A robot névleges feszültsége	25,4 VDC	
Töltőfeszültség	29,4 VDC	
A töltő maximális teljesítménye	29,4W**	
Az akkumulátor kapacitása	10 Ah / 6,4Ah**	
A robot névleges teljesítménye	130 W	
Szűrőkapacitás	3 L	
Robot mérete (Sz x Mé x Ma)	41 x 42 x 28 cm	
Csomag mérete (Sz x Mé x Ma)	56 x 56 x 38 cm	
Robot súlya	8,9 kg	
Csomagolt súly	15,5 kg	
Szívócső szélessége	230 mm	
Maximális működési mélység	4 m	
Védettségi fokozat	Töltőállomás	IPX5
	Robot	IPX8
Frekvenciasávok	2 412 GHz - 2 484 GHz	
Rádiófrekvenciás átviteli teljesítmény	20,5 dBm	

*II. osztály: kettős vagy megerősített szigetelésű eszköz, amely nem igényel földelést.

**Modelltől függően

1.2.2. Jelölés

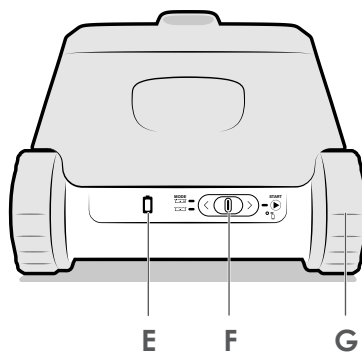
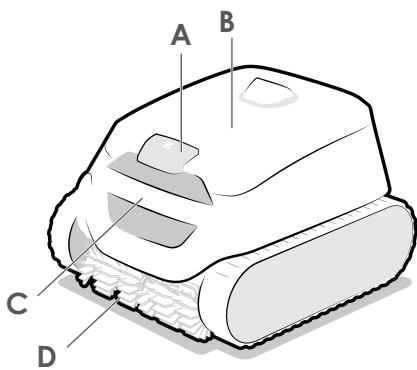

- A - Hozzáférés a szűrőhöz
- B - Fedél
- C - Fogantyú
- D - Kefék
- E - Akkumulátor visszajelző
- F - ON/OFF tolókapcsoló
- G - Hernyótalpak

2. Használat

2.1. Működési elv

A robot független a szűrőrendszertől, és a feltöltés után önálló módon képes működni. Optimális módon mozog, hogy megtisztítsa a medence azon zónáit, amelyre tervezték. A robot beszívja a szennyeződések és azok a szűrőben tárolódnak el.

A robot a következő módon használható:

- Az üzemmód kiválasztásával és a ciklus elindításával a robot hátsó részén található tolókapcsoló segítségével,
- Az iAquaLink™ alkalmazással kompatibilis okostelefon vagy táblagép segítségével (lásd „3. Az iAquaLink™ alkalmazás használata”).

2.2. A medence előkészítése



- Ez a termék felszíni medencékben és kis méretű talajszint alatti medencékben történő használatra készült. Ne használja könnyen szétszedhető medencékben.
- NE használjon hosszabbító kábelt.

A készülék olyan medencevízben működhet, melynek minősége a következő:

A víz hőmérséklete	10°C és 35°C között
pH	6,8 és 7,6 között
Szabad klór	< 3 mg/l

- Ha a medence nagyon koszos, különösen az első használat esetén, egy háló segítségével távolítsa el a nagyobb szennyeződések, ezzel optimalizálva a készülék teljesítményét.
- Vegye ki a vízből a hőmérőket, a játékokat és minden egyéb olyan tárgyat, ami kárt tehet a készülékben.

2.3. Töltse fel a robotot



- Csak a mellékelt töltőt használja.
- Ne hagyja a robotot teljesen lemerülni.
- Téli tárolás előtt töltse fel teljesen a robotot.
- Ne töltse a robotot 5°C alatti és 35°C feletti hőmérsékleten.
- Kerülje, hogy a robot közvetlen napfénynek legyen kitéve.

A robot feltöltése:



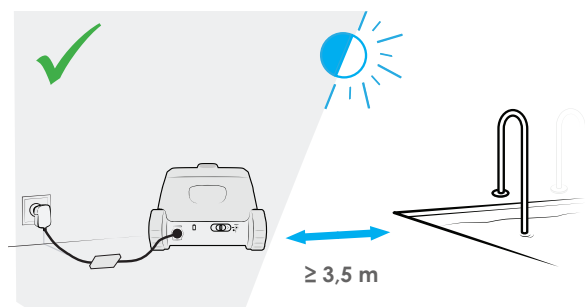
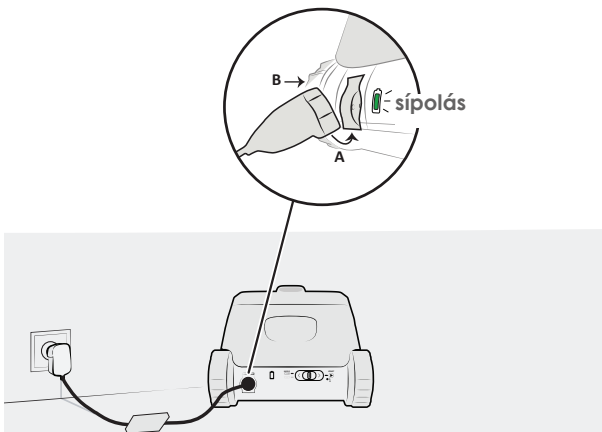

1. Döntse meg kissé, és illessze be először a csatlakozó alsó részét (A), majd a felső részét (B).
2. Csatlakoztassa a töltőt az elektromos hálózatra a medencétől legalább 3,5 m távolságra.
3. Ellenőrizze, hogy a tisztítóberendezés megfelelően töltődik-e: a LED villog, a tisztítóberendezés hangjelzést ad, és a hernyótalpak elfordulnak, ha a töltő csatlakoztatva van. (lásd „2.5. A visszajelzők leírása”).
4. A töltés automatikusan leáll, amint a tisztítóberendezés teljesen feltöltődött. Miután a robotot le lett kötve a töltőről, a LED-ek 5 perc múlva kialszanak.



2.4. Az interfész leírása

A készülék hátsó részén található interfésznek köszönhetően lehetőség nyílik a tisztítási mód kiválasztására és a tisztítási ciklus elindítására, valamint a robot állapotára, az akkumulátorra vagy a csatlakozásra vonatkozó információk megszerzésére.

Az alkalmazásból további funkciók is elérhetők, lásd „3. Az iAquaLink™ alkalmazás használata”.

Funkció	
Gombok	
	Tolókapcsoló (ciklus indítása, lásd „2.6. Tisztítási ciklus indítása”)
Visszajelzők	
	Az akkumulátor állapota
	Az akkumulátor állapota
	A Wi-Fi csatlakozás állapota



Ha az összes visszajelző ki van kapcsolva, a robot készenléti állapotban van. Húzza el a tolókapcsolót balra vagy jobbra a felébresztéséhez. Ha ez nem működik, helyezze vissza a robotot a töltőállomásra (a robot 8 nap inaktivitás után hibernált állapotba kerül).

2.5. A visszajelzők leírása

A tisztítóberendezés hátsó részén elhelyezkedő visszajelző tájékoztatást ad a tisztítóberendezésről és az akkumulátor állapotáról.



Ha az visszajelző nem világít, a tisztítóberendezés készenléti állapotban van. Nyomja lefelé a tolókapcsolót a felébresztéséhez. Ha ez nem jár eredménnyel, csatlakoztassa újra a tisztítóberendezést a töltőkábelhez.



→ Villogó visszajelző



→ Folyamatosan világító visszajelző



Robot állapotjelző lámpája

Visszajelző	Leírás
 Kék	Készen áll a bemejtésre
 Kék	Folyamatban lévő ciklus
 Red	Robot hibája, lásd „5.3.1. Robot hiba”



Töltés visszajelzője

Visszajelző	Leírás
 Zöld	Feltöltve: használatra kész, teljesen feltöltve
 Zöld	Töltés alatt (<5h): készen áll egy teljes ciklus elvégzésére
 Narancssárga	Részlegesen feltöltve: használható (rövidebb lesz a ciklus)
 Narancssárga	<ul style="list-style-type: none">Ha a robot csatlakoztatva van a töltőhöz: Töltés folyamatbanHa a robot le van kötve a töltőről: Fel kell tölteni és nem használható
 Red	Akkumulátorhiba, lásd „5.3.2. Akkumulátorhiba”



Csatlakoztatás visszajelzője

Visszajelző	Leírás
Kikapcsolva	Nem csatlakozik a Wifi-hez
 Kék	Párosítás folyamatban
 Kék	Wi-Fi-hez csatlakoztatva

2.6. Tisztítási ciklus indítása



A sérülés vagy anyagi károk kockázatának elkerülése érdekében ügyeljen arra, hogy betartsa a következőket:

- Tilos fürödni, amikor a készülék a medencében van.
- Ne használja a készüléket a medence sokk-klórozása esetén, várjon, amíg a klórszint eléri az ajánlott értéket, mielőtt bemeríti a robotot.

Tisztítási ciklus indítása:

1. A ciklus elindításához várja meg, amíg a robot feltöltődik ( zöld folyamatosan világít vagy villog).
2. Feltöltés után kösse le a töltőről, és vigye a medencébe.
3. Indítsa el a ciklust, lásd „2.6.1. A tisztítási ciklus indítása”.
4. Merítse be a robotot, lásd „2.6.2. Merítse be a robotot”.

2.6.1. A tisztítási ciklus indítása

- Csúsztassa jobbra a készülék hátsó részén található tolókapcsolót a ciklus indításához.
- A visszajelző  villog a vízbe helyezésre várva.

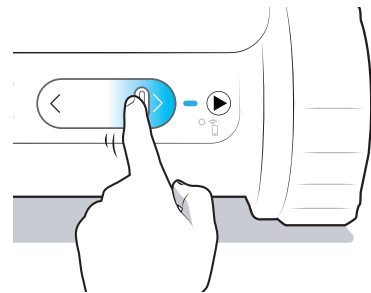

Tanács: A tisztítási teljesítmény javítása



A fürdési szezon kezdetén indítson több tisztítási ciklust (miután eltávolította a nagy méretű szennyeződések egy háló segítségével). A tisztítórobot rendszeres használata (anélkül, hogy túllépné a heti 3 ciklust) lehetővé teszi, hogy mindig tiszta medencében legyen része, és a szűrő kevésbé duguljon el. Célszerű lefuttatni néhány ciklust a nagyon finom szennyeződés szűrő nélkül a tisztítás nagyolása érdekében, lásd „4.2. A szűrőkosár tisztítása” a szűrők szétszerelésével kapcsolatban.

2.6.2. Merítse be a robotot

A ciklus elindítása után (a tolókapcsoló jobbra tolva, a zöld LED világít), 5 perc áll rendelkezésre, hogy a tisztítóberendezést a vízbe helyezze. Ellenkező esetben előlről kell kezdeni a műveletet.

1. A robotot függőlegesen merítse a vízbe, és tartsa meg enyhén megmozgatva minden irányban, hogy a belsejében lévő levegő eltávozzon.
2. Hagyja, hogy a robot lesüllyedjen a medence aljára. A ciklus legkésőbb 40 másodperccel a víz észlelése után elindul.

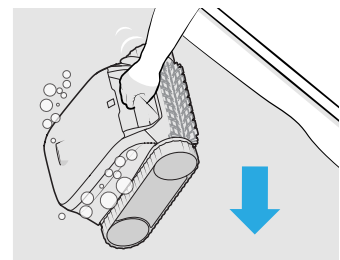

2.7. Emelje ki a robotot a vízből



- Lehetőség van a robot kihúzására a ciklus során a rúddal, a robot automatikusan leáll, ha kikerül a vízből.
- Egy ciklus végén a robot mindig megáll a fal lábánál.

A robot kiemelése a vízből 3 féleképpen végezhető el:

- A Tap & Lift™ rendszerrel
- A kampóval
- Az iAquaLink alkalmazással

2.7.1. A Tap & Lift™ rendszerrel

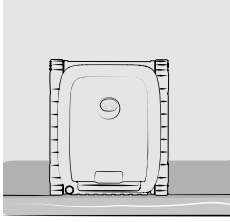
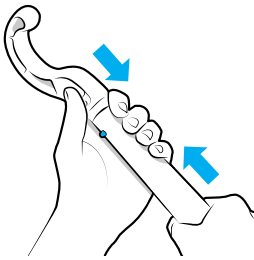
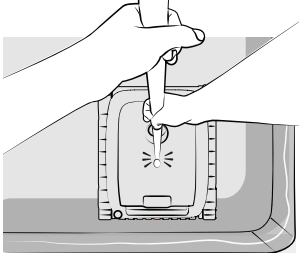
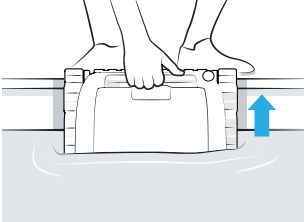
<p>1. A robot egy fal tövében várakozik.</p> 	<p>2. Rögzítse a kampót (mellékelve) egy medencében használható rúd végére (nem tartozék).</p> 	<p>3. Érintse meg egyszer a robot fedelét, hogy a robot a vízszintig emelkedjen. A robot mozgásának megkezdése előtt késés fordulhat elő. Ha a Tap & Lift™ rendszer nem működik, próbálja meg a robot egy másik területét megérinteni.</p> 	<p>4. A vízből való kiemeléshez használja a fogantyút. A robot egy erős hátsó sugárban kilöki a vizet, hogy könnyebb legyen.</p> 
---	---	--	---

Megjegyzés: A robot ciklus végén felvett helyzetétől függően, a fogantyú megérintésével is aktiválhatja a Tap & Lift funkciót.

2.7.2. A kampóval

A 8 napnál hosszabb inaktív időszak után a robot mély alvásba kerül. Vegye ki a vízből a kampó segítségével, az alábbiakban leírtak szerint.

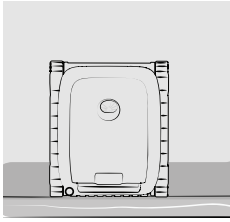
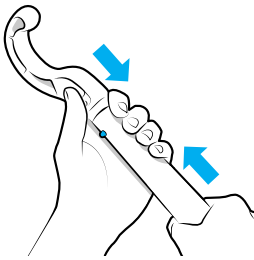
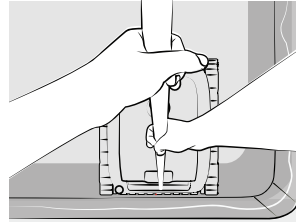
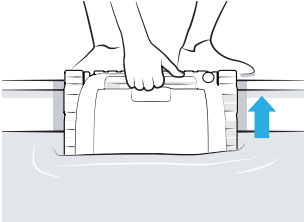
<p>1. A robot egy fal tövében várakozik.</p> 	<p>2. Rögzítse a kampót (mellékelve) egy medencében használható rúd végére (nem tartozék).</p> 	<p>3. Fogja meg az elülső fogantyút, és emelje fel a robotot a felszínig.</p> 	<p>4. A vízből való kiemeléshez használja a fogantyút.</p> 
--	--	--	--

2.7.3. Az iAqualink™ alkalmazással

1. Ha a Push értesítések engedélyezve vannak (iAqualink™ alkalmazás telefon beállításai), az alkalmazás értesítés küld, ha a ciklus befejeződött. Ettől kezdve a ciklus utolsó tíz percében a robot egymás után felemelkedik a különböző falakon, és a vízfelszínen várakozik, amíg a fogantyú segítségével ki nem lesz emelve.

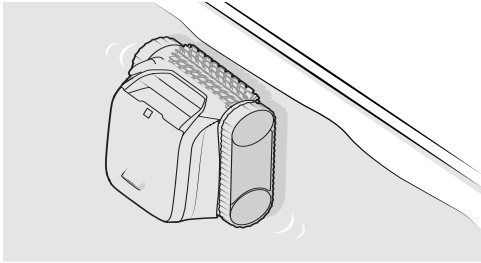

2. A vízből való kiemeléshez használja a fogantyút. A robot egy erős hátsó sugárban kilöki a vizet, hogy könnyebb legyen.

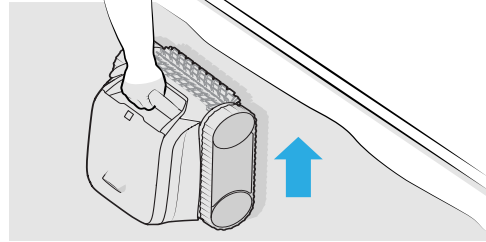

3. Az iAquaLink™ alkalmazás használata

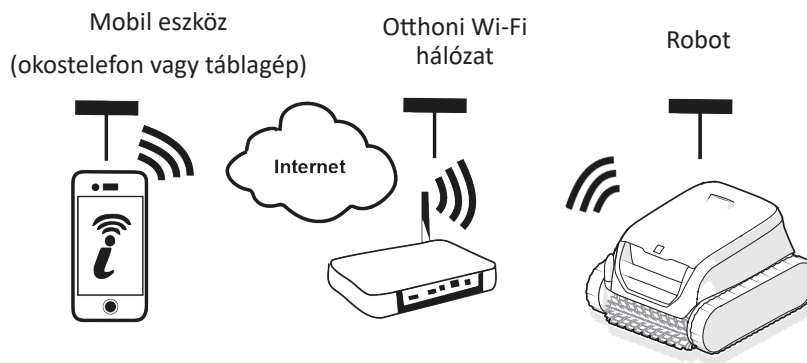

Az iAquaLink™ alkalmazás rendelkezésre áll az iOS és Android rendszereken.

HU

3.1. A robot első konfigurálása

Az alkalmazás telepítésének megkezdése előtt ügyeljen a következőkre:



- előzetesen töltsse fel a robotot,
- használjon wifivel rendelkező okostelefont vagy táblagépet.
- Használjon olyan wifihálózatot, amelynek a jele elég erős ahhoz, hogy csatlakozzon a robothoz: a wifi-jelnek érzékelhetőnek kell lennie azon a helyen, ahol a robotot használják. Ha nem így van, használjon olyan technikai megoldást, amelynek segítségével a meglévő jel felerősíthető.
- Készítse elő az otthoni wifihálózat jelszavát

Töltse le az iAquaLink™ alkalmazást az App Store-ból (iOS) vagy a Google Play Store-ból (Android).

1. Jelentkezzen be vagy regisztráljon.



2. Új eszköz hozzáadásához nyomja meg a + ikont, és kövesse az alkalmazás utasításait.

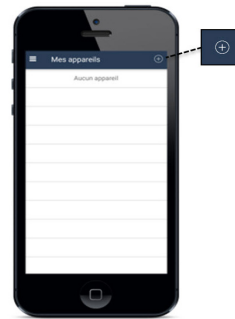

3. Kövesse az alkalmazásban megjelenített lépéseket. Ha szükséges, húzza jobbra a tolókapcsolót, és tartsa lenyomva 10 másodpercig, amíg a visszajelző  villogni nem kezd, a Bluetooth™ aktiválásához.

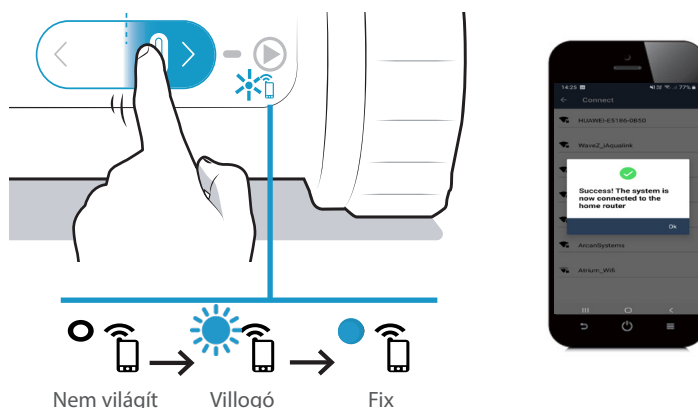

- A képernyőn üzenet jelenik meg, amely jelzi, hogy a wifi kapcsolat sikeresen létrejött a robot és az otthoni hálózat között. (*)
- A robot hátulján lévő visszajelző  kigyullad.



(*): Ha hibüzenet jelenik meg, vagy a kapcsolat továbbra sem jön létre, lásd a táblázatot „5.4. Diagnosztikai segítség az iAqualink™ alkalmazáshoz történő csatlakozáshoz”.

3.2. Az iAqualink™ alkalmazásban elérhető funkciók



Amikor a tisztítóberendezés a vízben van, az iAqualink™ alkalmazás funkciói már nem állnak rendelkezésre.

Amikor a robot kint van a vízből, az alkalmazás lehetővé teszi:

- **Egy ciklus elindítása.**
- A **diagnosztikát segítő funkciók elérése a hibavisszajelzésen keresztül**: nyomja meg a figyelmeztető szimbólumot  a hibaelhárítási megoldások megjelenítéséhez, lásd: „5.3. Felhasználói figyelmeztetések”.
- A **vízből történő kiemelés megkönnyítése**: amikor a Push értesítések engedélyezve vannak (az iAqualink™ alkalmazás telefonos paramétereit), az alkalmazás figyelmeztet, ha a robot a fal tetején várja, hogy kivegyék (a ciklus utolsó perceiben).
- Értesítés a **robot töltöttségi szintjéről**.



Feltöltve: használatra kész



Töltés alatt: használatra kész



Töltés folyamatban



Részben feltöltve

Nyomja meg a  gombot a **Paraméterek menü**n keresztül, hogy bármikor hozzáférjen a robotra vonatkozó bizonyos információkhoz (sorozatszám stb.).

4. Karbantartás



Tipp: A robot lehető leghosszabb élettartamának biztosítása érdekében

Havonta egyszer ellenőrizze az ebben a fejezetben részletezett összes alkatrészt.

4.1. A robot tisztítása

A készüléket rendszeresen meg kell tisztítani tiszta vagy enyhén szappanos vízzel. Ne használjon oldószert.

- Öblítse át a készüléket bőséges tiszta vízzel.
- Ne hagyja a készüléket közvetlenül a napsütésben, a medence szélén megszáradni.

4.2. A szűrőkosár tisztítása



- A készülék teljesítménye csökkenhet, ha a szűrő tele van vagy eldugult.
- Minden tisztítási ciklus után tisztítsa meg a szűrőt tiszta vízzel.

HU

1. Nyissa ki a robotot.

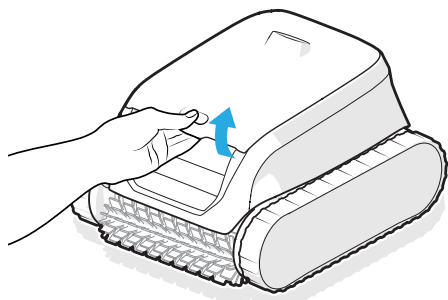

2. Távolítsa el a szűrőt.

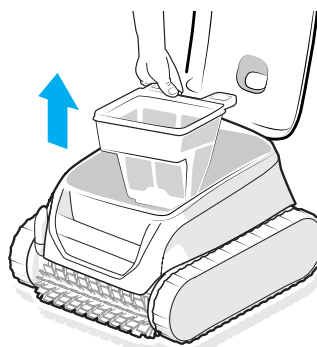

3. Válassza szét a szűrőket (*)

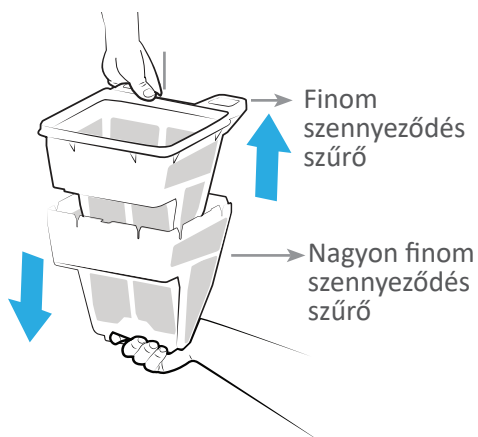

4. Öblítse át bőséges tiszta vízzel.

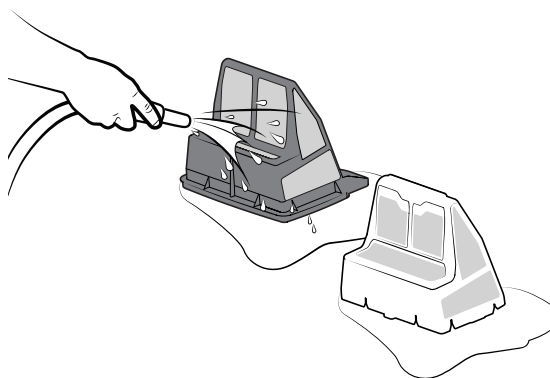

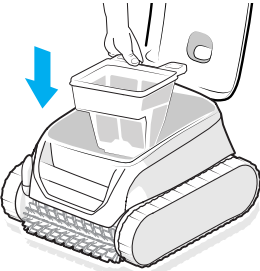
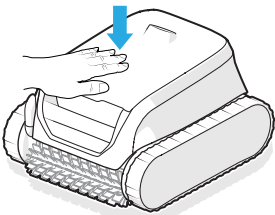
5. Helyezze vissza a szűrőket a robotba.	6. Zárja be a robot fedelét.
	

*Modelltől függően



Tanács: A szűrő eltömődése esetén

Tisztítsa meg a szűrőt savas oldattal (például ecettel), legalább évente egyszer. A szűrő eltömődik ha több hónapon keresztül nincs használatban (téli időszak).

4.3. A kefe tisztítása



A készülék teljesítménye csökkenhet, ha a kefe túl szennyezett, vagy ha törmelék vagy tárgyak akadnak be a belső részbe.

1. Minden tisztítási ciklus után a vízből kiemelését követően tisztítsa meg a kefét tiszta vízzel, ne várja meg, míg a szennyeződések beleszáradnak.
2. Távolítson el minden tárgyat vagy törmelékét, amely a berendezés belsejében ragadt.

4.4. A fedél tömítésének tisztítása



A készülék teljesítménye csökkenhet, ha törmelék (főleg homok) szorul be a fedéltömítés alá, ami megakadályozza a szükséges tömítettség megtartását.

Minden tisztítási ciklus után a vízből kiemelését követően tisztítsa meg a fedéltömítést tiszta vízzel, ne várja meg, míg a szennyeződések beleszáradnak.



Tanács: A készülék épségének és optimális teljesítményszintjének biztosítása érdekében:

- Ajánlott 2 évente kicserélni a szűrőt és a keféket,
- Javasoljuk, hogy figyeljen a talpak kopásjelzőjére, és azonnal cserélje ki azokat a kopásjelző elérésekor.

4.5. A lapátkerék tisztítása

A súlyos sérülés elkerülése érdekében:



- A lapátkerék karbantartása során kötelező kesztyűt viselni.
- A lapátkerék tisztítása előtt feltétlenül szárítsa meg a készüléket, és ezt a műveletet száraz helyen végezze el.
- Győződjön meg arról, hogy a robot teljesen ki van kapcsolva, mielőtt karbantartást végez.

1. A robot kikapcsolásához csúsztassa a tolókapcsolót 20 másodpercig balra. Egyetlen visszajelző sem világíthat.



Kikapcsolva

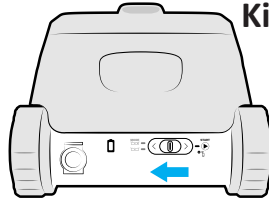

2. A retesz felemelésével nyissa ki a szűrő zárófedelét.

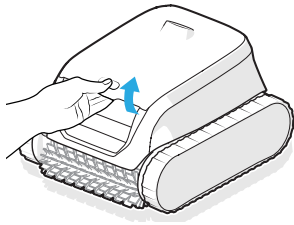

3. Vegye ki a szűrőt.

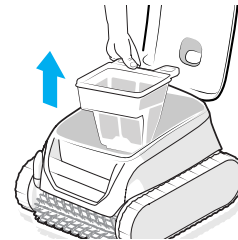

4. Csavarja le a terelőelemet kézzel. Az első szétszereléskor csavarhúzóra lehet szükség.

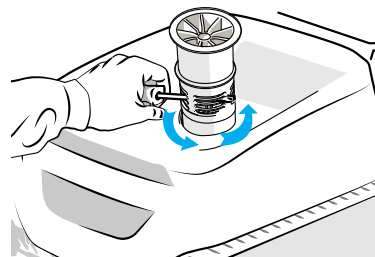
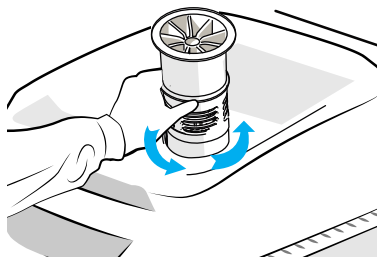

5. Felemelve vegye ki a terelőelemet.

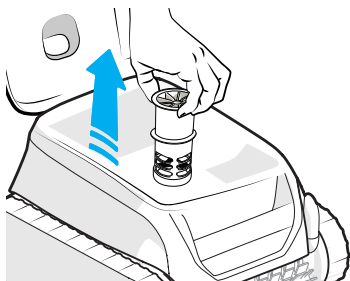

6. Vegyen fel kesztyűt, és húzza meg a lapátkereket, szilárdan megtartva a kivételéhez.

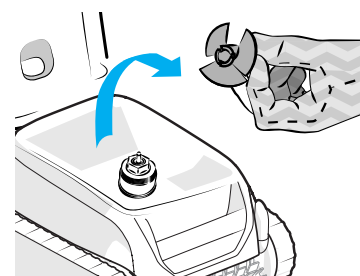
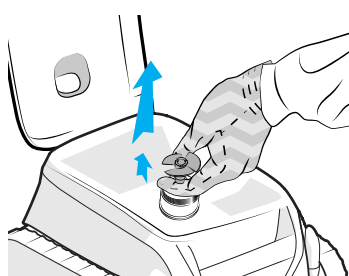

7. Távolítsa el a szennyeződések (levelek, kavicsok stb.), amelyek blokkolhatják a lapátkereket.

8. Tegye fel a robotot töltőre, hogy felébredje. Lásd „2.3. Töltse fel a robotot”



A tisztítás befejezése után vegyen fel kesztyűt, szorosan kapcsolja vissza a lapátkereket, és kézzel csavarva tegye vissza a terelőelemet a helyére. Helyezze vissza a szűrőt.

4.6. A kefe cseréje

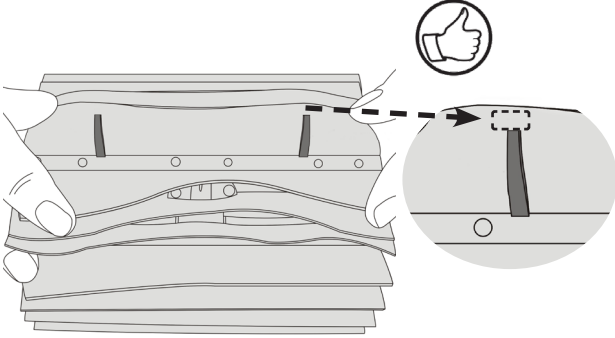
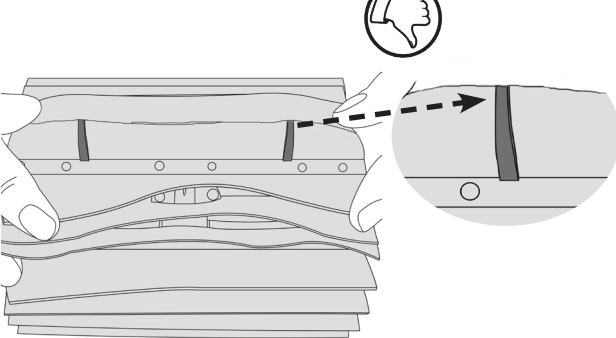
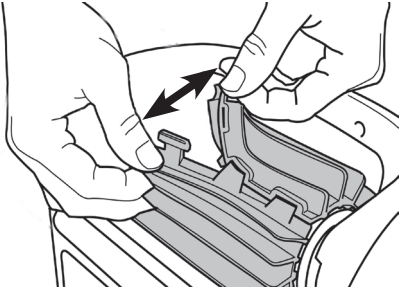
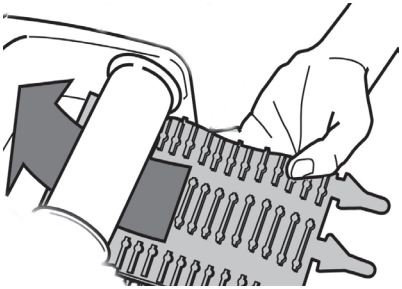
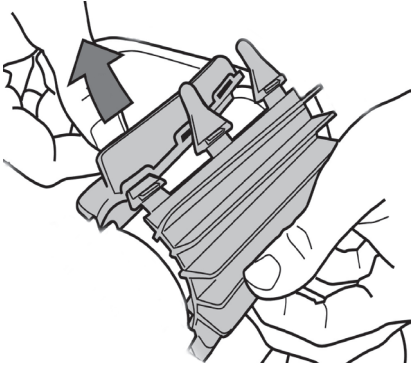
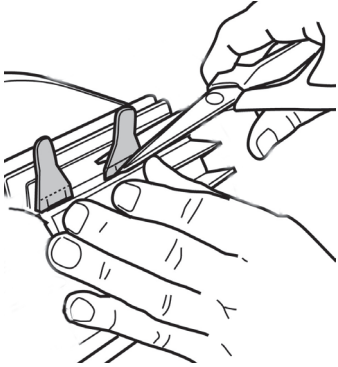
<p>1. A kefe elhasználódási visszajelzőkkel van felszerelve, a visszajelzők és a kefe vége közötti eltérés azt jelzi, hogy a kefe jó állapotban van.</p> 	<p>2. Amikor az elhasználódási visszajelzők láthatóvá válnak, a kefe elhasználódott és ki kell azt cserélni.</p> 
<p>3. Az elkopott kefe cseréjéhez távolítsa el a füleket azokból a furatokból, amelyekhez rögzítve vannak.</p> 	<p>4. Az új kefe elhelyezéséhez fűzze a fül nélküli szélét a kefetartó alá.</p> 
<p>5. Forgassa el a kefét a tartója körül, csúsztassa a nyelveket a rögzítőlyukakba és húzza meg az egyes nyelvek végét, hogy átvezesse a szélét a bevágáson.</p> 	<p>6. Egy olló segítségével vágja le a füleket, hogy a lamellák szintje alá essenek.</p> 

4.7. Téliesítés



- **NE hagyja lemerült állapotban a robotot a téli tárolás előtt.**
- **NE hagyja a vízben a robotot, ha nem használja.**
- **NE tegye ki a robotot tűznek, túl magas hőmérsékletnek, gyújtóforrások veszélyének vagy a medencékben és gyógyfürdőkben használt vegyszereknek.**
- **A berendezés minden alkatrészét tárolja közvetlen napfénytől, nedvességtől, rossz időjárástól védett helyen. Az alkatrészek tárolási hőmérséklettartománya: 5 - 20°C**
- **A robotot gyermekektől és háziállatoktól elzárva tárolja.**

A téli tárolás előtt töltsse fel teljesen a robotot, hogy megőrizze az akkumulátor élettartamát: a  visszajelző folyamatosan zöld színre vált, ha a robot teljesen feltöltődött. A robotot fel kell tölteni, mielőtt a következő szezonban először használja.

5. Hibaelhárítás







A berendezés meghibásodása esetén végezze el az alábbi táblázatban felsorolt egyszerű ellenőrzéseket, mielőtt a vizonteladóhoz fordulna.

Ha a probléma továbbra is fennáll, vegye fel a kapcsolatot a vizonteladóval.



: Csak képzett technikus által végezhető műveletek



5.1. A készülék viselkedése

<p>A robot nem tisztítja meg az egész medencét</p>	<ul style="list-style-type: none"> Ismételje meg a bemeletés lépéseit (lásd „2.6. Tisztítási ciklus indítása” szakasz) addig változtatva a medencébe történő lemerítés helyét, amíg megtalálja az optimális helyet. A szűrő tele van vagy eldugult: tisztítsa meg (lásd „4.2. A szűrőkosár tisztítása”). A robot a ciklus indításakor nem volt teljesen feltöltve, ezért a ciklus le lett rövidítve.
<p>A robot nem marad teljesen a medence alján</p>	<ul style="list-style-type: none"> Levegő maradt a készülék házában. Ismétlje meg a bemeletés lépéseit (lásd „2.6. Tisztítási ciklus indítása” szakasz). A szűrő tele van vagy eldugult: tisztítsa meg (lásd „4.2. A szűrőkosár tisztítása”). Ha a szűrő a tisztítás ellenére is el van tömődve: cserélje ki. A készülék külsején mindenhol apró buborékok találhatók: <ul style="list-style-type: none"> És a vízszint a szkimmerek alatt van: állítsa be a vízszintet. És a vízszint a szkimmerek szintjén van: a csővezeték túl sok oxigént tartalmaz. Lépjen kapcsolatba a vizonteladóval  Megsérült a lapátkerék. Lépjen kapcsolatba a vizonteladóval 
<p>A készülék nem vagy már nem megy fel az oldalfalon</p>	<ul style="list-style-type: none"> Fenek + Oldalfal + Vízfelszín üzemmódban a robot nem mászik szisztematikusan falakra. A frekvencia változik a ciklus alatt. A szűrő tele van vagy eldugult: tisztítsa meg tiszta vízzel. Eltömődés esetén tisztítsa meg azt savas oldattal (például ecet). Szükség esetén cserélje ki a szűrőt. Kettős szűrés esetén próbálja csak a finom törmelék szűrőt (fekete) használni. Ha ez segít a készülék feljutásában, a szűrőt ki kell cserélni. A hernyótalpak meglazultak: lépjen kapcsolatba a vizonteladóval, hogy lecserélje őket  Tisztítsa meg a szelepet a szétszerelése nélkül. Bár a víz tisztának tűnhet, a medencében jelen vannak az emberi szemnek láthatatlan mikroszkopikus algák, melyek a medence oldalát csúszóssá teszik és megakadályozzák, hogy a készülék feljusson. Végezzen sokk-klórozást és csökkentse kissé a pH-értéket. A sokk-kezelés közben ne hagyja a készüléket a vízben.
<p>A készülék nem gyűjti össze a törmeléket</p>	<ul style="list-style-type: none"> A szűrő tele van vagy eldugult: tisztítsa meg (lásd „4.2. A szűrőkosár tisztítása”). Ha a szűrő a tisztítás ellenére is el van tömődve: cserélje ki. Győződjön meg arról, hogy nem akadályozzák-e törmelék/tárgyak a hozzáférést a szűrő szelepéhez: forduljon a vizonteladóhoz  Törmelék / tárgyak vannak megakadva az összekötőelemen (a két kefe között), és nincsenek összegyűjtve: tisztítsa meg a keféket és az összekötőelemet. Rendszeresen tisztítsa meg ezeket. A fedél tömítésében megakadt törmelék (főleg homok): tisztítsa meg a fedél tömítését. Minden ciklus után tisztítsa meg.
<p>Indításkor a készülék semmilyen mozgást nem hajt végre</p>	<ul style="list-style-type: none"> Ellenőrizze, hogy a robot fel van-e töltve (az akkumulátor visszajelzője zöld). Ellenőrizze, hogy egy tisztítási ciklus el lett-e indítva és hogy a visszajelzők kigyulladtak-e.
<p>A két szűrő nem szerelhető szét</p>	<ul style="list-style-type: none"> Fogja meg az egyik kezével a sűrke szűrő alsó részét, a másikkal pedig húzza meg a fekete szűrő fogantyúját. Egy tárgy/törmelék beszorult a két szűrő közé, és megakadályozza szétszerelésüket: távolítsa el.
<p>A készülék a tisztítási ciklus végén függőleges helyzetben marad</p>	<ul style="list-style-type: none"> Túl sok levegő van a tisztítóberendezés fedelében. A ciklus elindítása előtt helyezze le a robotot.

Minden visszajelző ki van kapcsolva	<ul style="list-style-type: none"> • A robot készenléti állapotban van: húzza el a tolókapcsolót balra vagy jobbra a felébresztéséhez. • Ha ez nem működik, helyezze vissza a robotot a töltőállomásra. • Ha a visszajelzők nem világítanak, amikor a robot a töltőállomáson van, lépjen kapcsolatba a forgalmazóval 
Tap & Lift: az érintés és a robot mozgása között késleltetés van.	<ul style="list-style-type: none"> • A robot néhány másodperccel az érintés után felébred, és felemelkedik az előtte lévő falra.

Ha a probléma továbbra is fennáll, vegye fel a kapcsolatot a viszonteladóval: 

5.2. A töltő viselkedése

A tisztítóberendezés be van kapcsolva, de működés közben nem reagál	<ul style="list-style-type: none"> • Ellenőrizze, hogy a tisztítóberendezés fel van-e töltve (az akkumulátor visszajelzője villogó vagy folyamatos zöld). • Ellenőrizze, hogy a csúszka megfelelően elcsúszik-e középső helyzetbe, majd vissza a kiindulási helyzetbe. • A lapátkeréknek szakaszosan be kell kapcsolnia, hogy érzékelje a vizet. Ha nem, győződjön meg róla, hogy a lapátkeréket nem blokkolják-e törmelékek (lásd „4.5. A lapátkerék tisztítása”). • A tisztítóberendezés LED-je ZÖLD színűre vált, de a lapátkerék egyáltalán nem forog: forduljon a viszonteladóhoz 
A tisztítóberendezés nem kapcsol be a ciklus indításakor	<ul style="list-style-type: none"> • A tisztítóberendezés hosszú ideig tartó inaktivitás után kikapcsol, csatlakoztassa vissza a töltőt a felébresztéséhez, ezután az készen áll a ciklusra, ha az akkumulátor feltöltődött. • Az akkumulátor teljesen lemerült, csatlakoztassa a töltőre egy teljes töltési ciklus elvégzése érdekében.
A tisztítóberendezés nem töltődik	<ul style="list-style-type: none"> • Győződjön meg róla, hogy a töltő LED-je zöld színben kigyullad, amikor tisztítóberendezés nélkül csatlakoztatva van. Ha nem ez a helyzet, ellenőrizze a tápellátást (kösse le/csatlakoztassa), vagy cserélje ki a töltőt. • Győződjön meg róla, hogy a töltő LED-je piros színben kigyullad, amikor a tisztítóberendezés csatlakoztatva van ahhoz. Ha nem, ellenőrizze a következőket: <ul style="list-style-type: none"> - A vezeték állapota - ha sérült, cserélje ki a beltéri töltőegységet. - A töltő kimeneti csatlakozójának állapota - ha az érintkezőkön korrózió jelei mutatkoznak, akkor lekötéskor tisztítsa meg azokat, vagy cserélje ki a töltőt. - A tisztítóberendezés érintkezőinek állapota - ha az érintkezőkön korrózió jelei láthatók, tisztítsa meg azokat egy kis méretű kefével. Ha a probléma a töltőcsatlakozó tisztítása után is fennáll, forduljon a viszonteladóhoz. • Győződjön meg róla, hogy a tisztítóberendezés LED-je narancssárga vagy zöld színben villog, amikor töltés érdekében a töltőhöz csatlakoztatja. Ha nem ez a helyzet, vegye fel a kapcsolatot a viszonteladóval 

Ha a probléma továbbra is fennáll, forduljon a viszonteladóhoz: 



5.3. Felhasználói figyelmeztetések

A robot hátulján lévő visszajelzők villognak, riasztást jelezve a felhasználónak. Keresse meg a villogó visszajelzőt, és kövesse az alábbiakban javasolt hibaelhárítási megoldásokat. A felhasználókat figyelmeztető jelzések az iAquaLink™ alkalmazásban is elérhetők.

Törölje a hibakódot az iAquaLink™ alkalmazásból:

A hibaelhárítási lépések elvégzése után nyomja meg a **Hiba törlése gombot**.

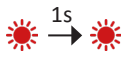
5.3.1. Robot hiba

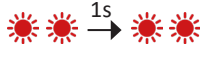
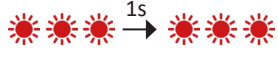
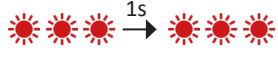
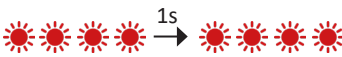
Visszajelző	Pirosan villog	Leírás	Megoldások
▶		Biztonsági leállítás Kommunikációs hiba	<ul style="list-style-type: none"> A robot biztonsági üzemmódba lépett. A robot kártyája táplálást kap, de nem reagál. Lépjen kapcsolatba a viszonteladóval: 
		Jobb oldali hajtómotor Bal oldali hajtómotor A jobb oldali hajtómotor fogyasztása A bal oldali hajtómotor fogyasztása	<ul style="list-style-type: none"> Ellenőrizze, hogy nem akadályozza-e törmelék a kefék vagy a hernyótalpak szabad forgását. Forgassa el az összes kereket negyed fordulattal ugyanabba az irányba, amíg egyenletesen nem forog. Forgassa el a kerekeket az ellentétes irányba, amíg egyenletesen nem forognak. Ha ez nem oldja meg a problémát, vegye fel a kapcsolatot a forgalmazóval a teljes diagnosztika elvégzése érdekében.
		A robot nincs a vízben	<ul style="list-style-type: none"> Tisztítsa meg gondosan a szűrőt. Helyezze vissza a vízbe miközben megrázza, hogy felszabadítsa a légbuborékokat. Indítsa újra a ciklust. Ha ez nem oldja meg a problémát, vegye fel a kapcsolatot a forgalmazóval a teljes diagnosztika elvégzése érdekében.
		Szivattyúmotor	<ul style="list-style-type: none"> A lapátkerek tisztítása előtt végezze el a készülék kényszerített leállítását: a töltőállomáson kívül tartsa a tolókapcsolót bal helyzetben, amíg az összes jelzőfény ki nem alszik (kb. 20 másodperc). A tolókapcsoló működtetésével ellenőrizze, hogy a robot teljesen leállt: nem szabad kigyulladnia egy jelzőfénynek sem. Ezután ellenőrizze, hogy nem blokkolja-e törmelék vagy hajszalak a lapátkereket. A tisztítást a vízben kívül kell elvégezni, és a robotot száraz felületre kell helyezni. Tisztítsa meg gondosan a szűrőt. Ha ez nem oldja meg a problémát, vegye fel a kapcsolatot a forgalmazóval a teljes diagnosztika elvégzése érdekében.
		Firmware frissítési hiba	<ul style="list-style-type: none"> A robot kikapcsol, mert az akkumulátor töltöttsége túl alacsony, vagy a Wi-Fi több mint 60 percig nincs kapcsolódva. Kapcsolja ki teljesen a robotot legalább 1 percre, és a töltésével indítsa újra. Tartsa a robotot a töltőn. Ellenőrizze, hogy a robot megfelelően van-e csatlakoztatva a Wi-Fi hálózathoz (a LED folyamatosan kék színnel világít). Ha a visszajelző nem világít folyamatosan, nyissa meg az iAquaLink™ alkalmazást, válassza ki a robotot, és kattintson a „Frissítés” gombra.

Ha a probléma továbbra is fennáll, vegye fel a kapcsolatot a viszonteladóval: 



Ha a robot a ciklus vége előtt megáll, de a vízből való kiemelésekor egy visszajelző sem villog, helyezze a robotot a töltőre, hogy a visszajelző villogni kezdjen.

5.3.2. Akkumulátorhiba

Visszajelző	Pirosan villog	Kijelzés az iAquaLink™ alkalmazásban	Megoldások
	 piros	Akkumulátorhiba	<ul style="list-style-type: none"> Az akkumulátor egység meghibásodott, és ki kell cserélni. Kösse le a töltőt. A tisztítóberendezést a szabadban, közvetlen napfénytől távol, + 2 m-re az épülettől elszigetelve helyezze el. A teljes robot Fluidra szervizközpontba történő szállításának módjával kapcsolatos további információkért forduljon a viszonteladóhoz.
	 piros	Töltési hiba (túl meleg) Töltési hiba (túl hideg)	<ul style="list-style-type: none"> A töltési helyen észlelt hőmérséklet kívül esik a robot újratöltése esetén ajánlott hőmérsékleti tartományon (5°C–35°C): Módosítsa a töltési helyet.
	 piros	Töltési hiba	<ul style="list-style-type: none"> Ellenőrizze a korrózió jeleit a töltőporton vagy a töltőn, és tisztítsa meg azokat egy kis méretű kefével. Ha a töltő továbbra is hibás, vegye fel a kapcsolatot a viszonteladójával





Ha a probléma továbbra is fennáll, vegye fel a kapcsolatot a viszonteladóval :

Biztonsági figyelmeztetés



- Ha az akkumulátoron sérülés, túlmelegedés, szivárgás vagy vízbehatolás jelei mutatkoznak, ne csatlakoztassa a töltőt, ne manipulálja az akkumulátort, és forduljon a viszonteladóhoz.
- Győződjön meg róla, hogy a robot visszajelzője kigyullad, amikor csatlakoztatja a töltőt. Ellenkező esetben, kösse le a töltőt, és olvassa el a következőt: „5. Hibaelhárítás”, 19. oldal.
- Ha minden rendben van, de a töltés visszajelzője pirosan villog, vagy továbbra sem világít, kösse le a töltőt, és kövesse a fenti utasításokat a pirosan villogó visszajelzőre vonatkozóan.

5.4. Diagnosztikai segítség az iAquaLink™ alkalmazáshoz történő csatlakozáshoz



Kapcsolódási állapot	Lehetséges okok	Megoldások
<ul style="list-style-type: none"> A LED  nem világít. A LED  kigyullad, de a Wi-Fi kapcsolat nem jön létre (vagy egyetlen). A „Csatlakozási hiba” üzenet megjelenik az iAquaLink™ alkalmazás képernyőjén. A „Saját eszközök” listában egy piros pont jelenik meg 	<ul style="list-style-type: none"> A készülék nincs feltöltve Az eszköz nem csatlakozik az otthoni wifi-hez és/ vagy megszakadt az internetkapcsolat Gyenge Wi-Fi jel* 	<ul style="list-style-type: none"> Ellenőrizze az internetkapcsolatot - előfordulhat, hogy a hálózat meghibásodott. Győződjön meg arról, hogy elég erős Wi-Fi jel áll rendelkezésre. A wifi-jel erősségének ellenőrzésére többféle módszer áll rendelkezésre: <ul style="list-style-type: none"> Húzza ki az otthoni Wi-Fi útválasztót (box) és csatlakoztassa újra. Hordozható számítógép segítségével lépjen a vezérlőpultra, hogy megnézze a hálózati kapcsolat állapotát. Ellenőrizze a vezeték nélküli Wi-Fi hálózat jelerősségét a hordozható számítógépen Okostelefon vagy táblagép segítségével telepítse az iAquaLink™ alkalmazást. Ellenőrizze a vezeték nélküli Wi-Fi hálózat jelerősségét. Ha a Wi-Fi-hálózat gyenge, gondoskodjon egy Wi-Fi jelismétlő telepítéséről. Használjon a Wi-Fi elemzésére szolgáló alkalmazást: számos ilyen létezik iOS-re vagy Android-ra. Az első konfiguráció során helyezze a robotot a lehető legközelebb az otthoni Wi-Fi útválasztóhoz (box), majd hajtsa végre újra a konfigurációs lépéseket (lásd „3.1. Première configuration du robot”). Ha a LED  nem hagyja abba a villogást, gondoskodjon egy Wi-Fi jelismétlő telepítéséről. Ha a pont piros, annak ellenére, hogy a robot fel van töltve, a kapcsolat működképes és a visszajelző folyamatosan világít, frissítse a képernyőt (az ujját felülről lefelé csúsztatva). Ha a pont zöldre vált: a készülék készen áll a használatra.
<ul style="list-style-type: none"> A LED  kék színű és gyorsan villog. Információk jelennek meg az alkalmazásban. 	<ul style="list-style-type: none"> A szoftver frissítése folyamatban van. 	<ul style="list-style-type: none"> Várja meg a frissítés végét.

***A gyenge Wi-Fi jel több okkal is összefügghet**

- A távolság az útválasztó (box) és a robot között,
- Az útválasztó (box) típusa,
- Az útválasztót (box) és a robotot elválasztó falak száma,
- Az internetszolgáltató,
- stb..

ΠΡΟΕΙΔΟΠΟΙΗΣΕΙΣ

ΓΕΝΙΚΕΣ ΠΡΟΕΙΔΟΠΟΙΗΣΕΙΣ

- Η μη τήρηση των προειδοποιήσεων θα μπορούσε να προκαλέσει ζημιές στον εξοπλισμό της πισίνας ή να επιφέρει σοβαρούς τραυματισμούς, έως και θάνατο.
- Η διαδικασία αυτή πρέπει να πραγματοποιείται μόνο από πρόσωπα ειδικευμένα στους συγκεκριμένους τεχνικούς τομείς (ηλεκτρολόγους, υδραυλικούς ή ψυκτικούς), τα οποία έχουν μάθει να συντηρούν ή να επισκευάζουν τη συσκευή. Ο ειδικευμένος τεχνικός ο οποίος επεμβαίνει επί της συσκευής πρέπει να χρησιμοποιεί/φοράει μέσα ατομικής προστασίας (όπως γυαλιά ασφαλείας, προστατευτικά γάντια, κ.λπ.) ώστε να μειωθεί ο κίνδυνος τραυματισμού που θα μπορούσε να προκύψει κατά την εργασία επί της συσκευής.
- Πριν από οποιαδήποτε επέμβαση επί της συσκευής, βεβαιωθείτε ότι βρίσκεται εκτός τάσης και ότι είναι παροπλισμένη.
- Η συσκευή προορίζεται για συγκεκριμένη χρήση σε πισίνες και spas. Δεν πρέπει να χρησιμοποιείται για καμία άλλη χρήση εκτός από εκείνη για την οποία έχει σχεδιαστεί.
- Αυτή η συσκευή δεν προορίζεται για χρήση από άτομα (συμπεριλαμβανομένων των παιδιών) με σωματική, αισθητηριακή ή νοητική αναπηρία ή έλλειψη εμπειρίας και γνώσης, εκτός εάν χρησιμοποιείται υπό επίβλεψη ή με οδηγίες χρήσης που παρέχονται από άτομο υπεύθυνο για την ασφάλειά τους. Τα παιδιά θα πρέπει να επιβλέπονται ώστε να βεβαιωθείτε ότι δεν παίζουν με τη συσκευή.  
- Αυτή η συσκευή μπορεί να χρησιμοποιηθεί από παιδιά ηλικίας 8 ετών και άνω και από άτομα με σωματική, αισθητηριακή ή νοητική αναπηρία ή έλλειψη εμπειρίας και γνώσης εάν είναι υπό επίβλεψη ή έχουν λάβει οδηγίες σχετικά με την ασφαλή χρήση της συσκευής και αν κατανοούν τους κινδύνους. Τα παιδιά και τα κατοικίδια δεν πρέπει να παίζουν με τη συσκευή. Η συσκευή δεν είναι παιχνίδι. Ο καθαρισμός και η συντήρηση δεν πρέπει να εκτελούνται από παιδιά χωρίς παρακολούθηση.
- Η φόρτιση της συσκευής πρέπει να συμμορφώνεται με το πρότυπο IEC/HD 60364-7-702 και τους εθνικούς κανόνες που απαιτούνται για τις πισίνες. Εάν αμφιβάλλετε για κάτι από αυτά, επικοινωνήστε με τον μεταπωλητή.
- Η εγκατάσταση της συσκευής πρέπει να πραγματοποιείται σύμφωνα με τις οδηγίες του κατασκευαστή και τηρώντας τα ισχύοντα τοπικά και εθνικά πρότυπα. Ο τεχνικός εγκατάστασης είναι υπεύθυνος για την εγκατάσταση της συσκευής και την τήρηση των τοπικών κανονισμών που διέπουν την εγκατάσταση. Σε καμία περίπτωση ο κατασκευαστής δεν μπορεί να θεωρηθεί υπεύθυνος εάν δεν τηρηθούν τα ισχύοντα τοπικά πρότυπα εγκατάστασης.
- Για οποιαδήποτε άλλη ενέργεια πέραν της απλής συντήρησης από τον χρήστη η οποία περιγράφεται στο παρόν εγχειρίδιο, το προϊόν πρέπει να συντηρείται από ειδικευμένο επαγγελματία.
- Σε περίπτωση δυσλειτουργίας της συσκευής: μην επιχειρήσετε να επισκευάσετε μόνοι σας τη συσκευή και επικοινωνήστε με ειδικευμένο τεχνικό. Ο κατασκευαστής του προϊόντος δεν ευθύνεται για ζημιές που προκαλούνται από τη χρήση μη εξουσιοδοτημένων ανταλλακτικών ή εξαρτημάτων.
- Ανατρέξτε στους όρους εγγύησης για λεπτομέρειες όσον αφορά τις αποδεκτές για τη λειτουργία της συσκευής τιμές ισορροπίας του νερού.
- Οποιαδήποτε απενεργοποίηση, αφαίρεση ή παράκαμψη ενός εκ των στοιχείων ασφαλείας που είναι ενσωματωμένα στη συσκευή ακυρώνει αυτομάτως την εγγύηση, όπως και η χρήση ανταλλακτικών που προέρχονται από μη πιστοποιημένους τρίτους κατασκευαστές.
- Μην ψεκάζετε εντομοκτόνο ή άλλα χημικά προϊόντα (εύφλεκτα ή μη εύφλεκτα) προς τη συσκευή διότι θα μπορούσε να προκληθεί φθορά στο περίβλημα ή πυρκαγιά.
- Μην αγγίζετε τον ανεμιστήρα ή τα κινούμενα μέρη και μην τοποθετείτε αντικείμενα ή τα δάχτυλά σας κοντά στα κινούμενα μέρη κατά τη λειτουργία της συσκευής. Τα κινούμενα μέρη μπορούν να προκαλέσουν σοβαρούς έως θανάσιμους τραυματισμούς.

ΠΡΟΕΙΔΟΠΟΙΗΣΕΙΣ ΣΕ ΣΧΕΣΗ ΜΕ ΤΙΣ ΗΛΕΚΤΡΙΚΕΣ ΣΥΣΚΕΥΕΣ

- Η ηλεκτρική τροφοδοσία του σταθμού φόρτισης της συσκευής πρέπει να προστατεύεται από ειδική διάταξη προστασίας διαφορικού ρεύματος (ΔΔΡ) με ρεύμα διαρροής μέχρι 30 mA που συμμορφώνεται προς τις προδιαγραφές που ισχύουν στη χώρα εγκατάστασης. Εάν δεν είναι δυνατό να επαληθευτεί ότι το κύκλωμα προστατεύεται από ΔΔΡ, επικοινωνήστε με έναν εξειδικευμένο ηλεκτρολόγο.
- Μην χρησιμοποιείτε επέκταση για τη σύνδεση του σταθμού φόρτισης, συνδέστε τον σταθμό απευθείας σε κάποιο κατάλληλο ηλεκτρικό δίκτυο.
- Πριν από οποιαδήποτε ενέργεια, ελέγξτε ότι:
 - Η απαιτούμενη τάση εισόδου που αναγράφεται στην πινακίδα τεχνικών χαρακτηριστικών του σταθμού φόρτισης αντιστοιχεί στην τάση του ηλεκτρικού δικτύου,
 - Η ηλεκτρική τάση του δικτύου είναι συμβατή με τις απαιτήσεις της συσκευής σε ηλεκτρική ενέργεια και ότι είναι σωστά γειωμένη,
 - Το βύσμα (κατά περίπτωση) είναι συμβατό με την πρίζα.
- Σε περίπτωση μη φυσιολογικής λειτουργίας, ή εάν εκπέμπεται οσμή από τη συσκευή, διακόψτε αμέσως τη λειτουργία της, αφαιρέστε τη συσκευή από τον σταθμό φόρτισής της εάν χρειάζεται και επικοινωνήστε με έναν επαγγελματία.
- Πριν εκτελέσετε οποιαδήποτε επισκευή ή συντήρηση στη συσκευή, ελέγξτε ότι είναι απενεργοποιημένη και αποσυνδεδεμένη από τον σταθμό φόρτισης και ότι οποιοσδήποτε άλλος εξοπλισμός ή εξαρτήματα που συνδέονται με τη συσκευή έχουν επίσης αποσυνδεθεί από το κύκλωμα τροφοδοσίας.
- Εάν το καλώδιο τροφοδοσίας έχει υποστεί ζημιά, πρέπει να αντικατασταθεί μόνο από τον κατασκευαστή, τον εξουσιοδοτημένο αντιπρόσωπό του ή ένα συνεργείο επισκευών.
- Πριν συνδέσετε τη συσκευή στον σταθμό φόρτισης, ελέγξτε ότι το μπλοκ ακροδεκτών ή η πρίζα στην οποία πρόκειται να συνδεθεί η συσκευή είναι σε καλή κατάσταση και ότι δεν είναι κατεστραμμένα ή σκουριασμένα.
- Με βροχερό καιρό, αποσυνδέετε τη συσκευή από την παροχή ρεύματος ώστε να μην υποστεί ζημιά από κεραυνό.
- Η συσκευή περιέχει μαγνήτες και εξαρτήματα που εκπέμπουν ηλεκτρομαγνητικά πεδία. Οι μαγνήτες και τα ηλεκτρομαγνητικά πεδία μπορεί να επηρεάσουν τους βηματοδότες, τους απινιδωτές και άλλες ιατρικές συσκευές. Διατηρήστε μια ασφαλή απόσταση μεταξύ της ιατρικής συσκευής και της παρούσας συσκευής. Συμβουλευτείτε έναν γιατρό ή τον κατασκευαστή της ιατρικής συσκευής για συγκεκριμένες πληροφορίες. Εάν η συσκευή παρεμβαίνει σε βηματοδότη, απινιδωτή ή οποιαδήποτε άλλη ιατρική συσκευή, διατηρήστε επαρκή απόσταση από τη συσκευή έτσι ώστε να μην δημιουργούνται παρεμβολές κατά τη χρήση.

ΠΡΟΕΙΔΟΠΟΙΗΣΕΙΣ ΣΕ ΣΧΕΣΗ ΜΕ ΤΙΣ ΗΛΕΚΤΡΙΚΕΣ ΣΥΣΚΕΥΕΣ ΜΕ ΜΠΑΤΑΡΙΑ

- Μην χρησιμοποιείτε κατεστραμμένα ή τροποποιημένα μπαταρία, καθαριστικό ή σταθμό φόρτισης. Οι κατεστραμμένες ή τροποποιημένες μπαταρίες ενδέχεται να παρουσιάζουν απρόβλεπτη συμπεριφορά που θα μπορούσε να οδηγήσει σε πυρκαγιά, έκρηξη ή κίνδυνο τραυματισμού.
- Μην χειρίζεστε το ρομπότ καθαρισμού ή τον σταθμό φόρτισης κατά τη διάρκεια της φόρτισης εάν είστε βρεγμένοι ή δεν φοράτε παπούτσια.
- Μην επιχειρήσετε να καθαρίσετε τα πτερύγια ενώ το ρομπότ καθαρισμού είναι μέσα σε νερό ή τοποθετημένο σε βρεγμένη επιφάνεια. Αυτό μπορεί να προκαλέσει σοβαρό τραυματισμό.
- Επαναφορτίστε μόνο με τον σταθμό φόρτισης που υποδεικνύεται από τον κατασκευαστή. Η χρήση σταθμού φόρτισης που προορίζεται για άλλο τύπο μπαταρίας μπορεί να προκαλέσει κίνδυνο πυρκαγιάς.
- Μην εκθέτετε το ρομπότ καθαρισμού σε θερμοκρασία περιβάλλοντος χαμηλότερη από 0°C και υψηλότερη από 50°C.
- Μην εκθέτετε τον σταθμό φόρτισης ή το ρομπότ καθαρισμού σε φωτιά ή υπερβολική θερμοκρασία. Η έκθεση σε φωτιά ή σε θερμοκρασία άνω των 65°C μπορεί να προκαλέσει έκρηξη.
- Η συσκευή πρέπει να φορτίζεται σε θερμοκρασία μεταξύ 5 και 35°C.
- Ακολουθήστε όλες τις οδηγίες φόρτισης και μην φορτίζετε τη συσκευή που λειτουργεί με μπαταρία εκτός του εύρους θερμοκρασίας που καθορίζεται στις οδηγίες. Η εσφαλμένη φόρτιση ή σε θερμοκρασία εκτός του καθορισμένου εύρους μπορεί να καταστρέψει την μπαταρία και να αυξήσει τον κίνδυνο πυρκαγιάς.
- Ο σταθμός φόρτισης μπορεί να χρησιμοποιηθεί σε εσωτερικούς χώρους, σε ξηρό και καλά αεριζόμενο χώρο ή σε εξωτερικό ξηρό χώρο, μακριά από το φως, μακριά από παιδιά,

μακριά από πηγές θερμότητας και χημικά προϊόντα πισίνας.

- Μην προσπαθήσετε ποτέ να ανοίξετε τον σταθμό φόρτισης.
- Η εγκατεστημένη μπαταρία είναι μια επαναφορτιζόμενη μπαταρία ιόντων λιθίου. Μην επιχειρήσετε ποτέ να την αποσυναρμολογήσετε ή να την αντικαταστήσετε. Μια μπαταρία μπορεί να προκαλέσει βραχυκύκλωμα και σοβαρά εγκαύματα.
- Αποφύγετε οποιαδήποτε επαφή μεταξύ των καλωδίων ή των μεταλλικών μερών που μπορεί να προκαλέσει σπινθήρες και βραχυκύκλωμα της μπαταρίας. Σε περίπτωση διαρροής μπαταρίας, αποφύγετε την επαφή με υγρά που διαρρέουν και επικοινωνήστε με έναν επαγγελματία για την αντικατάσταση της μπαταρίας. Φοράτε προστατευτικά για τα μάτια, γάντια και προστατευτικό ρουχισμό όταν απορρίπτετε το ρομπότ καθαρισμού. Σε περίπτωση επαφής υγρού με το δέρμα και τα ρούχα, πλύντε τα αμέσως με άφθονο νερό και σαπούνι. Σε περίπτωση επαφής υγρού με τα μάτια, μην τρίβετε τα μάτια, ξεπλύνετε αμέσως με τρεχούμενο νερό για τουλάχιστον 15 λεπτά, χωρίς να τα τρίψετε. Λάβετε ιατρική φροντίδα το συντομότερο δυνατό.

ΙΔΙΑΙΤΕΡΟΤΗΤΕΣ «Ρομπότ καθαρισμού πισίνας»

- Το ρομπότ έχει σχεδιαστεί για να λειτουργεί σωστά σε νερό πισίνας η θερμοκρασία του οποίου κυμαίνεται μεταξύ 10°C και 35°C.
- Προς αποφυγή τυχόν τραυματισμού ή ζημιάς του ρομπότ καθαρισμού, μην λειτουργείτε το ρομπότ έξω από το νερό.
- Προς αποφυγή τυχόν κινδύνου τραυματισμού, απαγορεύεται η κολύμβηση ενόσω το ρομπότ βρίσκεται μέσα στην πισίνα.
- Μην χρησιμοποιείτε το ρομπότ εάν διενεργείτε χλωρίωση σοκ στην πισίνα.
- Μην αφήνετε το ρομπότ να λειτουργεί χωρίς επίβλεψη για παρατεταμένο χρονικό διάστημα.
- Να μην χρησιμοποιείται σε συνθήκες παγετού.

ΠΡΟΕΙΔΟΠΟΙΗΣΗ ΓΙΑ ΤΗ ΧΡΗΣΗ ΤΟΥ ΡΟΜΠΟΤ ΣΕ ΠΙΣΙΝΑ ΜΕ ΕΠΕΝΔΥΣΗ LINER:

- Πριν εγκαταστήσετε το ρομπότ, εξετάστε προσεκτικά την επένδυση της πισίνας σας. Εάν το liner παρουσιάζει θρυμματισμούς ή εάν παρατηρήσετε χαλίκια, πτυχώσεις, ρίζες ή διάβρωση, μην εγκαταστήσετε το ρομπότ προτού κάποιος εξειδικευμένος επαγγελματίας επισκευάσει ή αντικαταστήσει την επένδυση. Ο κατασκευαστής δε μπορεί σε καμία περίπτωση να θεωρηθεί υπεύθυνος για τις ζημιές που θα προκληθούν στο liner.
- Η επιφάνεια ορισμένων επενδύσεων liner με μοτίβα μπορεί να φθαρεί γρήγορα: τα μοτίβα ή/και το χρώμα τους μπορεί να καταστραφούν, να ξεθωριάσουν ή να εξαφανιστούν σε επαφή με ορισμένα αντικείμενα (βούρτσες καθαρισμού, παιγνίδια, σωσίβια, συσκευές χλωρίωσης, ρομπότ). Ο κατασκευαστής του ρομπότ δεν φέρει ευθύνη για το ξεθώριασμα των μοτίβων liner και τη φθορά ή το γδάρισμα της επένδυσης και οι φθορές αυτές δεν καλύπτονται από την περιορισμένη εγγύηση.

ΠΡΟΕΙΔΟΠΟΙΗΣΗ ΓΙΑ ΤΗ ΧΡΗΣΗ ΤΟΥ ΡΟΜΠΟΤ ΣΕ ΠΙΣΙΝΑ ΑΠΟ ΑΝΟΞΕΙΔΩΤΟ ΧΑΛΥΒΑ

- Η επιφάνεια ορισμένων πισίνων από ανοξείδωτο χάλυβα μπορεί να είναι πολύ εύθραυστη. Η επιφάνεια αυτών των πισίνων μπορεί να καταστραφεί από τη φυσική τριβή των υπολειμμάτων πάνω στην επίστρωση, που προκαλείται για παράδειγμα από τους τροχούς, τις ράγες ή τις βούρτσες των ρομπότ, συμπεριλαμβανομένων των ηλεκτρικών ρομπότ πισίνας. Η φθορά ή οι γρατσουνιές σε πισίνες από ανοξείδωτο χάλυβα δεν αποτελούν ευθύνη του κατασκευαστή του ρομπότ και δεν καλύπτονται από την περιορισμένη εγγύηση.

Ανακύκλωση και επεξεργασία

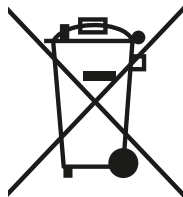

Αυτό το σύμβολο που απαιτείται από την Ευρωπαϊκή Οδηγία ΑΗΗΕ 2012/19/ΕΕ (Οδηγία για τα απόβλητα ηλεκτρικού και ηλεκτρονικού εξοπλισμού) σημαίνει ότι δεν πρέπει να πετάξετε τη συσκευή στα σκουπίδια. Θα τύχει χωριστής συλλογής προκειμένου να επαναχρησιμοποιηθεί, να ανακυκλωθεί ή να αξιοποιηθεί. Εάν περιέχει ουσίες που είναι δυνητικά επικίνδυνες για το περιβάλλον, θα εξαιρεθούν ή θα εξουδετερωθούν. Απευθυνθείτε στον μεταπωλητή σας για τις δυνατότητες ανακύκλωσης.

Η μπαταρία και το ρομπότ πρέπει να απορρίπτονται σύμφωνα με τις τοπικές απαιτήσεις. Η μπαταρία πρέπει να απορρίπτεται με βιώσιμο και φιλικό προς το περιβάλλον τρόπο, σε εξουσιοδοτημένους κάδους ή κέντρα συλλογής, σύμφωνα με την τοπική νομοθεσία. Επικοινωνήστε με τις τοπικές αρχές για περισσότερες πληροφορίες.



- Πριν από οποιαδήποτε παρέμβαση επί της συσκευής, διαβάστε οπωσδήποτε αυτές τις οδηγίες εγκατάστασης και χρήσης, καθώς και το εγχειρίδιο «Εγγύηση» που παραδίδεται μαζί με τη συσκευή, ώστε να αποφευχθούν τυχόν υλικές ζημιές, σοβαροί ή και θανάσιμοι τραυματισμοί, αλλά και η ακύρωση της εγγύησης.
- Φυλάξτε και μεταβιβάστε αυτά τα έγγραφα ώστε να είναι διαθέσιμα σε όλη τη διάρκεια ζωής της συσκευής.
- Απαγορεύεται η διάδοση ή η τροποποίηση του παρόντος εγγράφου με οποιοδήποτε μέσο χωρίς την έγκριση.
- Ως εκ τούτου, οι πληροφορίες που περιέχονται στο παρόν έγγραφο μπορεί να τροποποιηθούν χωρίς προειδοποίηση.

ΠΕΡΙΕΧΟΜΕΝΑ

1. Πληροφορίες πριν τη χρήση	5
1.1. Περιγραφή	5
1.2. Τεχνικά χαρακτηριστικά και αναγνώριση εξαρτημάτων	6
2. Χρήση	7
2.1. Αρχή λειτουργίας	7
2.2. Προετοιμασία της πισίνας	7
2.3. Φόρτιση ρομπότ	7
2.4. Παρουσίαση της διεπαφής	8
2.5. Περιγραφή των ενδείξεων	9
2.6. Έναρξη κύκλου καθαρισμού	10
2.7. Απομάκρυνση του ρομπότ από το νερό	11
3. Χρήση της εφαρμογής iAquaLink™	13
3.1. Πρώτη διαμόρφωση του ρομπότ	13
3.2. Διαθέσιμες λειτουργίες στην εφαρμογή iAqualink™	14
4. Συντήρηση	15
4.1. Καθαρισμός του ρομπότ	15
4.2. Καθαρισμός του φίλτρου	15
4.3. Καθαρισμός της βούρτσας	16
4.4. Καθαρισμός του παρεμβύσματος του καλύμματος	16
4.5. Καθαρισμός του έλικα	17
4.6. Αντικατάσταση της βούρτσας	18
4.7. Προετοιμασία για τη χειμερινή περίοδο	18
5. Αντιμετώπιση προβλημάτων	19
5.1. Συμπεριφορές της συσκευής	19
5.2. Συμπεριφορά φορτιστή	20
5.3. Ειδοποιήσεις χρήστη	21
5.4. Βοήθεια διαγνωστικού ελέγχου για τη σύνδεση με την εφαρμογή iAquaLink™	23



Συμβουλή: για διευκόλυνση της επικοινωνίας με τον μεταπωλητή σας

Σημειώστε τα στοιχεία επικοινωνίας του μεταπωλητή για να τα βρίσκετε πιο εύκολα σε περίπτωση ανάγκης. Συμπληρώστε τα στοιχεία του προϊόντος στην οπίσθια πλευρά των οδηγιών, καθώς θα σας ζητηθούν από τον μεταπωλητή σας.

1. Πληροφορίες πριν τη χρήση

1.1. Περιγραφή

A

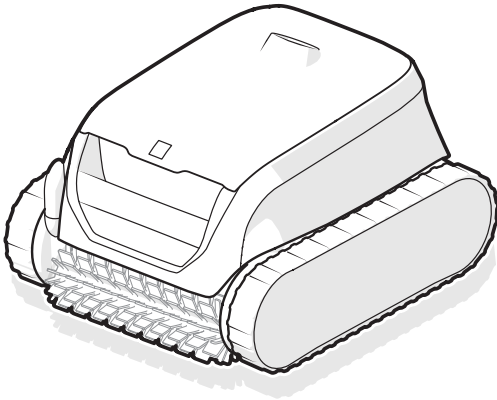

B

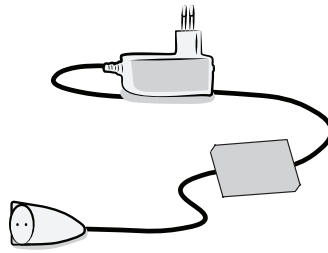

C



D

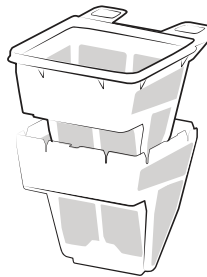

E

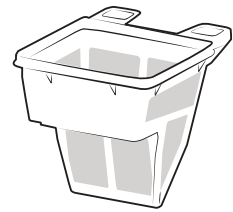

EL

		RF 42XX/OF 42XX
A	Ρομπότ	✓
B	Φορτιστής (για χρήση σε εσωτερικό χώρο)	✓
C	Λαβή <i>Απαιτείται στύλος πισίνας (τυπικός, δεν παρέχεται) για να αφαιρέσετε το ρομπότ από το νερό.</i>	✓
D	Διπλή φίλτραση (150 / 60μ)	+
E	Απλό φίλτρο (150μ)	✓

✓: Παρέχεται

+: Διατίθεται προαιρετικά



Αφαιρούμενο τροφοδοτικό ισχύος (εξωτερικός μετασχηματιστής)

Να χρησιμοποιείτε ΜΟΝΟ το αφαιρούμενο τροφοδοτικό ισχύος που παρέχεται με την παρούσα συσκευή.

1.2. Τεχνικά χαρακτηριστικά και αναγνώριση εξαρτημάτων

1.2.1. Τεχνικά χαρακτηριστικά

Τάση τροφοδοσίας σταθμού φόρτισης	100 - 240 VAC, 50/60Hz, Κατηγορία II*	
Ονομαστική τάση ρομπότ	25,4 VDC	
Τάση φόρτισης	29,4 VDC	
Μέγιστη ισχύς φορτιστή	29,4W**	
Χωρητικότητα μπαταρίας	10 Ah / 6,4Ah**	
Ονομαστική ισχύς ρομπότ	130 W	
Χωρητικότητα φίλτρου	3 L	
Διαστάσεις ρομπότ (Π x Β x Υ)	41 x 42 x 28 cm	
Διαστάσεις συσκευασίας (Π x Β x Υ)	56 x 56 x 38 cm	
Βάρος ρομπότ	8,9 kg	
Βάρος συσκευασμένο	15,5 kg	
Πλάτος αναρρόφησης	230 mm	
Μέγιστο βάθος λειτουργίας	4 m	
Βαθμός προστασίας	Σ τ α θ μ ό ς ανεφοδιασμού	IPX5
	Ρομπότ	IPX8
Εύρος συχνοτήτων	2,412GHz - 2,484GHz	
Ισχύς μετάδοσης ραδιοσυχνοτήτων	20,5 dBm	

**Κατηγορία II: συσκευή με διπλή μόνωση ή ενισχυμένη μόνωση που δεν απαιτεί γείωση.

** Ανάλογα το μοντέλο

1.2.2. Αναγνώριση εξαρτημάτων

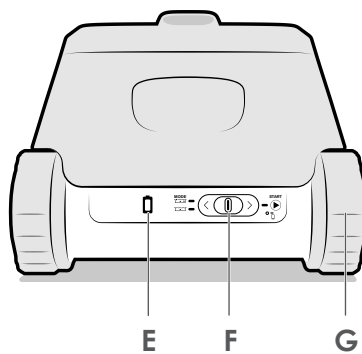
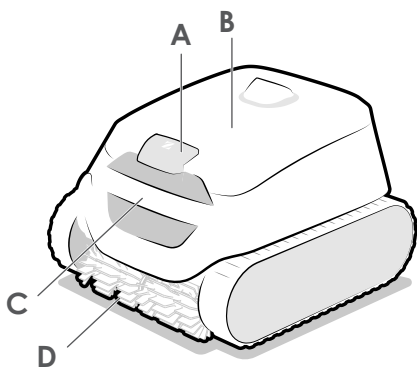

- A - Πρόσβαση στο φίλτρο
- B - Κάλυμμα
- Γ - Λαβή
- Δ - Βούρτσες
- E - Ένδειξη μπαταρίας
- Z - Δρομέας ON/OFF
- H - Ερπίστριες

2. Χρήση

2.1. Αρχή λειτουργίας

Το ρομπότ είναι ανεξάρτητο από το σύστημα φίλτρανσης και μπορεί, αφού φορτιστεί, να λειτουργήσει με αυτόνομο τρόπο. Μετακινείται με τον βέλτιστο τρόπο ώστε να καθαρίζει τις διάφορες ζώνες της δεξαμενής για τις οποίες έχει σχεδιαστεί. Οι ακαθαρσίες αναρροφώνται και αποθηκεύονται στο φίλτρο του ρομπότ.

Μπορείτε να λειτουργείτε το ρομπότ:

- Επιλέγοντας έναν τρόπο λειτουργίας και εκκινώντας έναν κύκλο χρησιμοποιώντας τον κέρσορα στο πίσω μέρος του ρομπότ,
- Ή μέσω smartphone ή tablet συμβατό με την εφαρμογή iAquaLink™ (βλ. "3. Χρήση της εφαρμογής iAquaLink™").

2.2. Προετοιμασία της πισίνας



- Αυτό το προϊόν έχει σχεδιαστεί για να χρησιμοποιείται σε υπέργειες πισίνες και μικρές χτιστές πισίνες. Μην χρησιμοποιείτε το ρομπότ σε πισίνες που αποσυναρμολογούνται εύκολα.
- ΜΗΝ χρησιμοποιείτε καλώδιο επέκτασης.

Η συσκευή πρέπει να λειτουργεί μέσα σε νερό πισίνας με τα ακόλουθα ποιοτικά χαρακτηριστικά:

Θερμοκρασία νερού	Από 10°C έως 35°C
pH	Από 6,8°C έως 7,6°C
Ελεύθερο χλώριο	< 3 mg/l

- Όταν η πισίνα είναι ιδιαίτερα βρώμικη, ιδίως κατά τη θέση σε λειτουργία, απομακρύνετε πρώτα τις μεγάλες μεγέθους ακαθαρσίες με τη βοήθεια μιας απόχης ώστε να εξασφαλίσετε τις βέλτιστες επιδόσεις της συσκευής.
- Απομακρύνετε επίσης θερμόμετρα, παιχνίδια και άλλα αντικείμενα που μπορεί να προκαλέσουν ζημιά στη συσκευή.

2.3. Φόρτιση ρομπότ



- Χρησιμοποιείτε μόνο τον παρεχόμενο φορτιστή.
- Μην αφήνετε το ρομπότ πλήρως αφόρτιστο.
- Φορτίστε το ρομπότ πλήρως πριν την προετοιμασία για τη χειμερινή περίοδο.
- Μη φορτίζετε το ρομπότ σε θερμοκρασίες κάτω από τους 5°C και πάνω από τους 35°C.
- Μην εκθέτετε το ρομπότ σε άμεσο ηλιακό φως.

Για να φορτίσετε το ρομπότ:



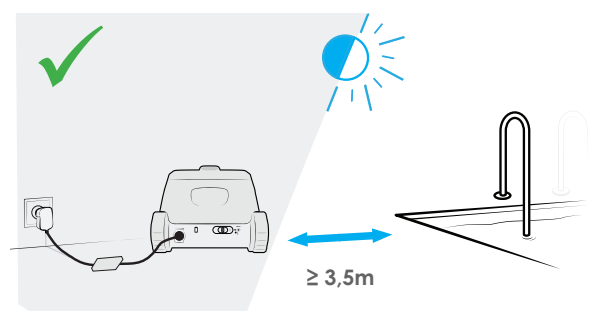
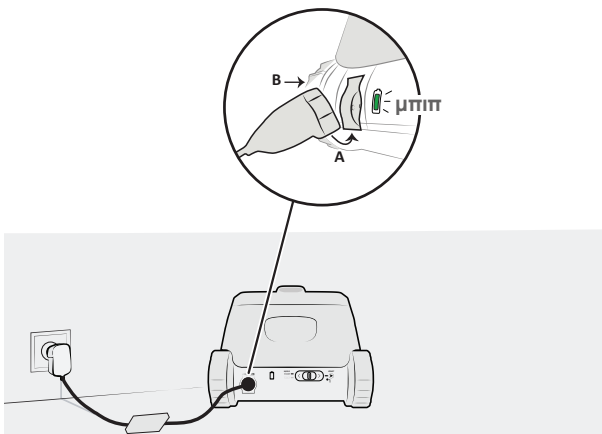

1. Γείρετε ελαφρώς και τοποθετήστε πρώτα το κάτω μέρος του βύσματος (Α) και, στη συνέχεια, το επάνω μέρος (Β).
2. Συνδέστε τον φορτιστή στο ηλεκτρικό δίκτυο σε εξωτερικό χώρο τουλάχιστον 3,5 μέτρα από την πισίνα.
3. Ελέγξτε ότι το ρομπότ καθαρισμού φορτίζει σωστά: η λυχνία LED αναβοσβήνει, το ρομπότ καθαρισμού εκπέμπει ηχητικό σήμα και οι ερπύστριες περιστρέφονται όταν ο φορτιστής είναι συνδεδεμένος. (βλ. "2.5. Περιγραφή των ενδείξεων").
4. Η φόρτιση σταματά αυτόματα μόλις το ρομπότ καθαρισμού φορτιστεί πλήρως. Μόλις το ρομπότ αποσυνδεθεί από τον φορτιστή, οι λυχνίες LED σβήνουν μετά από 5 λεπτά.



2.4. Παρουσίαση της διεπαφής

Χάρη στη διεπαφή που βρίσκεται στο πίσω μέρος της συσκευής, μπορείτε να επιλέξετε τη λειτουργία καθαρισμού και να ξεκινήσετε έναν κύκλο καθαρισμού καθώς και να λάβετε πληροφορίες σχετικά με την κατάσταση του ρομπότ, της μπαταρίας ή της συνδεσιμότητας.

Στην εφαρμογή είναι διαθέσιμες πρόσθετες λειτουργίες, βλ. "3. Χρήση της εφαρμογής iAquaLink™".

Λειτουργία	
Κουμπιά	
	Κέρσορας (έναρξη κύκλου, βλ. "2.6. Έναρξη κύκλου καθαρισμού")
Λυχνίες ένδειξης	
	Ένδειξη μπαταρίας
	Ένδειξη μπαταρίας
	Κατάσταση της σύνδεσης Wi-Fi



Όταν όλες οι ενδείξεις είναι σβηστές, το ρομπότ βρίσκεται σε κατάσταση αναμονής. Σύρετε τον κέρσορα αριστερά ή δεξιά για να το επαναφέρετε. Εάν αυτό δεν λειτουργήσει, τοποθετήστε ξανά το ρομπότ στον σταθμό φόρτισης (το ρομπότ μπαίνει σε κατάσταση αναμονής μετά από 8 ημέρες αδράνειας).

2.5. Περιγραφή των ενδείξεων

Η φωτεινή ένδειξη που βρίσκεται στο πίσω μέρος του ρομπότ καθαρισμού σας δίνει πληροφορίες για το ρομπότ καθαρισμού και την κατάσταση της μπαταρίας.



Όταν η ένδειξη είναι σβηστή, το ρομπότ βρίσκεται σε κατάσταση αναμονής. Πατήστε τον κέρσορα προς τα κάτω για ενεργοποίηση της συσκευής. Εάν αυτό δεν έχει κανένα αποτέλεσμα, συνδέστε ξανά το ρομπότ καθαρισμού στο καλώδιο φόρτισης.



→ Αναβοσβήνουσα ένδειξη



→ Σταθερή ένδειξη



Ένδειξη κατάστασης ρομπότ

Ένδειξη	Περιγραφή
 Μπλε	Έτοιμο να βυθιστεί
 Μπλε	Τρέχων κύκλος
 Κόκκινο	Σφάλμα ρομπότ, βλ. "5.3.1. Σφάλμα ρομπότ"



Ένδειξη φόρτισης

Ένδειξη	Περιγραφή
 Πράσινο	Φορτισμένο: έτοιμο για χρήση, πλήρης φόρτιση
 Πράσινο	Σε φόρτιση (<5 ώρες): έτοιμο να ολοκληρώσει έναν πλήρη κύκλο
 Πορτοκαλί	Μερικώς φορτισμένο: μπορεί να χρησιμοποιηθεί (ο κύκλος θα είναι μικρότερος)
 Πορτοκαλί	<ul style="list-style-type: none">Εάν το ρομπότ είναι συνδεδεμένο στον φορτιστή: Σε διαδικασία φόρτισηςΕάν το ρομπότ είναι αποσυνδεδεμένο από τον φορτιστή: Πρέπει να επαναφορτιστεί και δεν μπορεί να χρησιμοποιηθεί
 Κόκκινο	Σφάλμα μπαταρίας, βλ. "5.3.2. Σφάλμα μπαταρίας"



Ένδειξη σύνδεσης

Ένδειξη	Περιγραφή
Off	Δεν είναι συνδεδεμένο σε WiFi
 Μπλε	Σε διαδικασία σύζευξης
 Μπλε	Συνδέθηκε σε Wi-Fi

2.6. Έναρξη κύκλου καθαρισμού



Προς αποφυγή του κινδύνου υλικών ζημιών ή τραυματισμού, φροντίστε να τηρείτε τις παρακάτω οδηγίες:

- Απαγορεύεται η κολύμβηση για όσο διάστημα η συσκευή βρίσκεται μέσα στην πισίνα.
- Μην χρησιμοποιείτε τη συσκευή εάν διενεργείτε χλωρίωση σοκ στην πισίνα, περιμένετε το ποσοστό χλωρίου να κατέβει στη συνιστώμενη τιμή πριν βυθίσετε το ρομπότ.

Για έναρξη του κύκλου καθαρισμού:

1. Περιμένετε να φορτιστεί το ρομπότ ( πράσινο ή αναβοσβήνει) για να ξεκινήσει ένας κύκλος.
2. Μόλις φορτιστεί, αποσυνδέστε τον φορτιστή και μεταφέρετέ το στην πισίνα.
3. Ξεκινήστε τον κύκλο, βλ. "2.6.1. Εκκίνηση του κύκλου καθαρισμού".
4. Βυθίστε το ρομπότ, βλ. "2.6.2. Βύθιση ρομπότ".

2.6.1. Εκκίνηση του κύκλου καθαρισμού

- Σύρετε τον κέρσορα στο πίσω μέρος της συσκευής προς τα δεξιά για να ξεκινήσει ο κύκλος.
- Η ένδειξη  αναβοσβήνει κατά την αναμονή τοποθέτησης στο νερό.

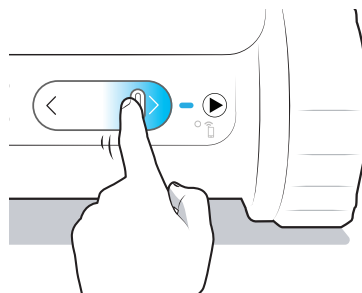

Συμβουλή: Βελτίωση της απόδοσης του καθαρισμού



Στην αρχή της κολυμβητικής περιόδου, διενεργήστε πολλούς κύκλους καθαρισμού (αφού πρώτα απομακρύνετε τις μεγαλύτερες ακαθαρσίες με μια απόχη). Με την τακτική χρήση του ρομπότ καθαρισμού (όχι πάνω από 3 κύκλους ανά εβδομάδα), η πισίνα σας θα είναι πάντα καθαρή και το φίλτρο δεν θα φράζει εύκολα. Συνιστάται να τρέξετε μερικούς κύκλους χωρίς το φίλτρο για ακαθαρσίες πολύ μικρού μεγέθους για να επιτύχετε βαθύ καθαρισμό, βλ. "4.2. Καθαρισμός του φίλτρου" για να αποσυναρμολογήσετε τα φίλτρα.

2.6.2. Βύθιση ρομπότ

Μετά την έναρξη ενός κύκλου (κέρσορας πιεσμένος προς τα δεξιά, πράσινη ένδειξη LED αναμμένη), έχετε 5 λεπτά για να τοποθετήσετε το ρομπότ καθαρισμού μέσα στο νερό. Διαφορετικά, πρέπει να εκτελέσετε ξανά τη διαδικασία.

1. Βυθίστε το ρομπότ κάθετα μέσα στο νερό και κινήστε το ελαφρά προς όλες τις κατευθύνσεις, ώστε να διαφύγει ο αέρας που περιέχεται σε αυτό.
2. Αφήστε το ρομπότ να βυθιστεί στον πυθμένα της πισίνας. Ο κύκλος θα ξεκινήσει το αργότερο 40 δευτερόλεπτα μετά την ανίχνευση νερού.

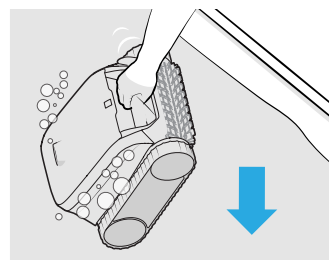

2.7. Απομάκρυνση του ρομπότ από το νερό



- Μπορείτε να αποσύρετε το ρομπότ κατά τη διάρκεια του κύκλου με τον στύλο, το ρομπότ θα σταματήσει αυτόματα μόλις βγει από το νερό.
- Στο τέλος ενός κύκλου, το ρομπότ σταματά πάντα στο πόδι ενός τοιχώματος.

Υπάρχουν 3 τρόποι για να απομακρύνετε το ρομπότ από το νερό:

- Με το σύστημα Tap & Lift™
- Με τη λαβή
- Με την εφαρμογή iAquaLink

2.7.1. Με το σύστημα Tap & Lift™

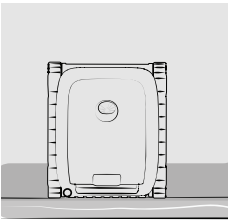
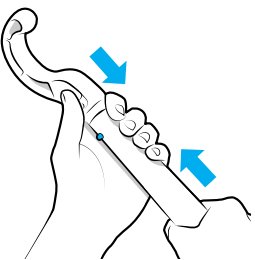
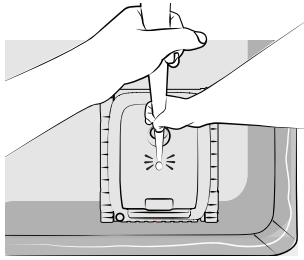
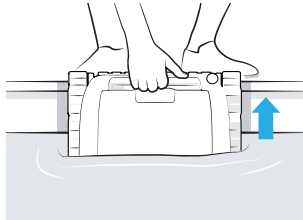
<p>1. Το ρομπότ βρίσκεται στη βάση ενός τοίχου.</p> 	<p>2. Συνδέστε τη λαβή (παρέχεται) στο άκρο ενός στύλου πισίνας (δεν παρέχεται).</p> 	<p>3. Πατήστε μία φορά στο κάλυμμα του ρομπότ, έτσι ώστε το ρομπότ να ανέβει στην ίσαλο γραμμή. Μπορεί να υπάρξει καθυστέρηση πριν το ρομπότ αρχίσει να κινείται. Εάν το σύστημα Tap & Lift™ δεν λειτουργεί, δοκιμάστε να πατήσετε άλλο σημείο του ρομπότ.</p> 	<p>4. Χρησιμοποιήστε τη λαβή για να το τραβήξετε εντελώς από το νερό. Το ρομπότ εξωθεί το νερό δυνατά προς τα πίσω ώστε να είναι ελαφρύτερο.</p> 
---	--	---	--

Σημείωση: Ανάλογα με τη θέση του ρομπότ στο τέλος του κύκλου, μπορείτε, επίσης, να ενεργοποιήσετε το Tap & Lift πατώντας στη λαβή.

2.7.2. Με τη λαβή

Μετά από περίοδο αδράνειας μεγαλύτερη των 8 ημερών, το ρομπότ τίθεται σε βαθιά αδράνεια. Αφαιρέστε το από το νερό με τη βοήθεια της λαβής, όπως εξηγείται στη συνέχεια.

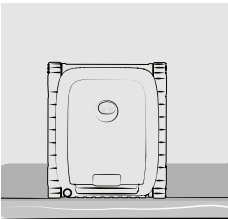
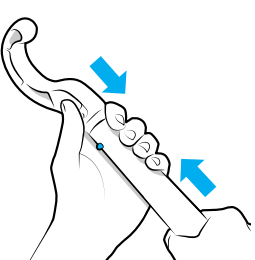
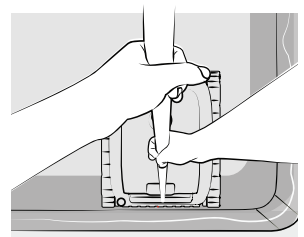
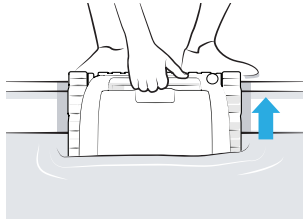
<p>1. Το ρομπότ βρίσκεται στη βάση ενός τοιχώματος.</p> 	<p>2. Συνδέστε τη λαβή (παρέχεται) στο άκρο ενός στύλου πισίνας (δεν παρέχεται).</p> 	<p>3. Πρώτα πιάστε τη λαβή και ανασύρετε το ρομπότ στην επιφάνεια του νερού.</p> 	<p>4. Χρησιμοποιήστε τη λαβή για να το τραβήξετε από το νερό.</p> 
---	--	---	---

2.7.3. Με την εφαρμογή iAquaLink™

1. Αφού ενεργοποιήσετε τις ειδοποιήσεις Push (ρυθμίσεις τηλεφώνου της εφαρμογής iAqualink™), η εφαρμογή προειδοποιεί για το τέλος του κύκλου. Από αυτή τη στιγμή και για τα πρώτα δέκα λεπτά του κύκλου, το ρομπότ θα ανεβαίνει διαδοχικά σε κάθε τοίχο και θα περιμένει στη γραμμή του νερού μέχρι να το μαζέψετε με τη βοήθεια της λαβής.

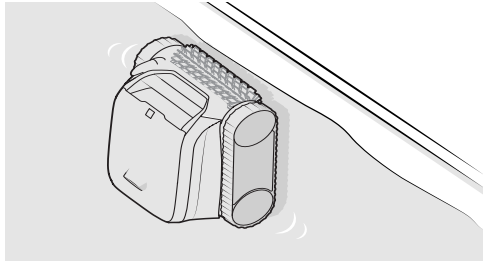

2. Χρησιμοποιήστε τη λαβή για να το τραβήξετε εντελώς από το νερό. Το ρομπότ εξωθεί το νερό δυνατά προς τα πίσω ώστε να είναι ελαφρύτερο.

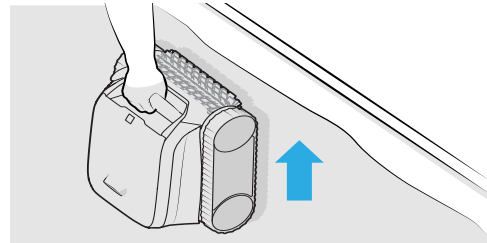

3. Χρήση της εφαρμογής iAquaLink™

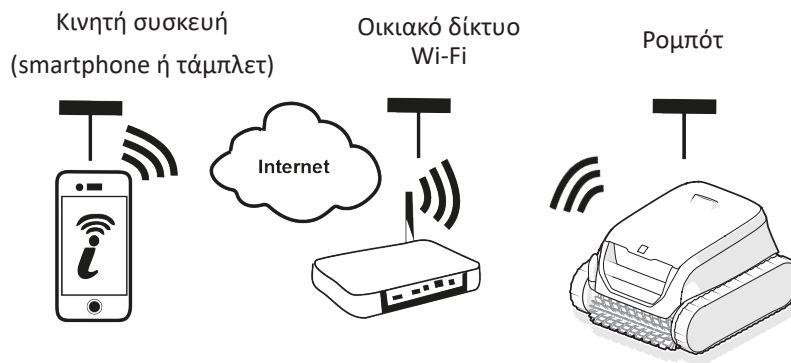

Η εφαρμογή iAquaLink™ είναι διαθέσιμη στα συστήματα iOS και Android.

EL

3.1. Πρώτη διαμόρφωση του ρομπότ

Πριν ξεκινήσετε την εγκατάσταση της εφαρμογής, φροντίστε να:



- Φορτίστε το ρομπότ προηγουμένως,
- Χρησιμοποιείτε ένα smartphone ή tablet με σύνδεση Wi-Fi.
- Χρησιμοποιήστε ένα δίκτυο Wi-Fi με σήμα αρκετά ισχυρό για να συνδεθείτε με το ρομπότ: το σήμα του Wi-Fi πρέπει να είναι διαθέσιμο στη θέση όπου χρησιμοποιείται η συσκευή. Διαφορετικά, χρησιμοποιήστε μια τεχνική λύση που ενισχύει το υφιστάμενο σήμα.
- Έχετε στη διάθεσή σας τον κωδικό πρόσβασης του οικιακού δικτύου Wi-Fi

Τηλεφορτώστε την εφαρμογή iAquaLink™ που διατίθεται στο App Store (iOS) ή στο Google Play Store (Android).

1. Συνδεθείτε ή εγγραφείτε.



2. Πατήστε το εικονίδιο + για να προσθέσετε μια νέα συσκευή και ακολουθήστε τις οδηγίες της εφαρμογής.

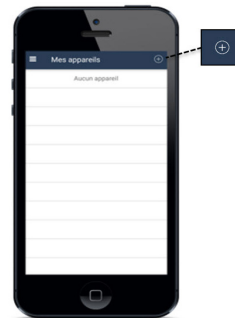

3. Ακολουθήστε τα βήματα που εμφανίζονται στην εφαρμογή. Εάν είναι απαραίτητο, σύρετε τον κέρσορα προς τα δεξιά και κρατήστε τον για 10 δευτερόλεπτα, μέχρι να αναβοσβήσει η ένδειξη  για να ενεργοποιήσετε το Bluetooth™.

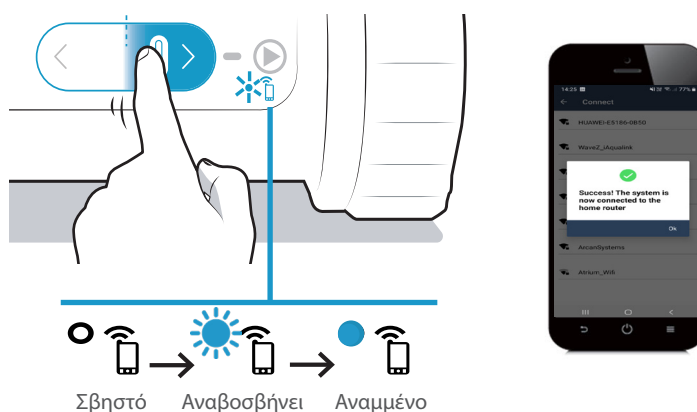

- Ένα μήνυμα στην οθόνη υποδεικνύει ότι η σύνδεση με το Wi-Fi έχει πραγματοποιηθεί σωστά μεταξύ του ρομπότ και του οικιακού δικτύου. (*)
- Η ένδειξη  στο πίσω μέρος του ρομπότ είναι αναμμένη.



(*): Εάν εμφανιστεί μήνυμα σφάλματος ή εάν δεν εξασφαλιστεί σύνδεση, ανατρέξτε στον πίνακα "5.4. Βοήθεια διαγνωστικού ελέγχου για τη σύνδεση με την εφαρμογή iAqualink™".

3.2. Διαθέσιμες λειτουργίες στην εφαρμογή iAqualink™



Όταν το ρομπότ είναι μέσα στο νερό, οι λειτουργίες της εφαρμογής iAqualink™ δεν είναι διαθέσιμες.

Όταν το ρομπότ είναι εκτός νερού, η εφαρμογή επιτρέπει τα εξής:

- **Να ξεκινήσετε έναν κύκλο.**
- Να αποκτήσετε πρόσβαση σε λειτουργίες **διαγνωστικού ελέγχου μέσω προβολής των κωδικών σφάλματος**: πατήστε το σύμβολο προειδοποίησης  για να εμφανιστούν οι λύσεις αποκατάστασης βλαβών, βλ. "5.3. Ειδοποιήσεις χρήστη".
- Να **διευκολύνετε την έξοδο από το νερό**: όταν οι ειδοποιήσεις push έχουν ενεργοποιηθεί (ρυθμίσεις τηλεφώνου για την εφαρμογή iAqualink™), η εφαρμογή προειδοποιεί όταν το ρομπότ περιμένει να το μαζέψετε στην κορυφή ενός τοιχώματος (τα τελευταία λεπτά του κύκλου).
- Να ενημερώνετε για το **επίπεδο φόρτισης του ρομπότ**.



Φορτισμένο: έτοιμο για χρήση



Σε διαδικασία φόρτισης: έτοιμο για χρήση



Σε διαδικασία φόρτισης



Μερικώς φορτισμένο

Πατήστε το  μέσω του μενού «Παράμετροι» για να δείτε ανά πάσα στιγμή σε συγκεκριμένες πληροφορίες που αφορούν το ρομπότ (σειριακός αριθμός κ.λπ.).

4. Συντήρηση



Συμβουλή: Για να διασφαλίσετε τη μέγιστη δυνατή διάρκεια ζωής του ρομπότ

Μία φορά τον μήνα, πραγματοποιήστε έλεγχο όλων των εξαρτημάτων των οποίων η συντήρηση περιγράφεται σε αυτό το κεφάλαιο.

4.1. Καθαρισμός του ρομπότ

Καθαρίζετε τακτικά τη συσκευή με καθαρό νερό ή αραιό σαπουνόνερο. Μην χρησιμοποιείτε διαλύτες.

- Ξεπλένετε τη συσκευή με άφθονο καθαρό νερό.
- Μην αφήνετε τη συσκευή να στεγνώσει στον ήλιο στην άκρη της πισίνας.

4.2. Καθαρισμός του φίλτρου



- Η απόδοση της συσκευής μπορεί να μειωθεί εάν το φίλτρο είναι γεμάτο ή βρώμικο.
- Καθαρίζετε το φίλτρο με καθαρό νερό μετά από κάθε κύκλο καθαρισμού.

EL

1. Ανοίξετε το ρομπότ.

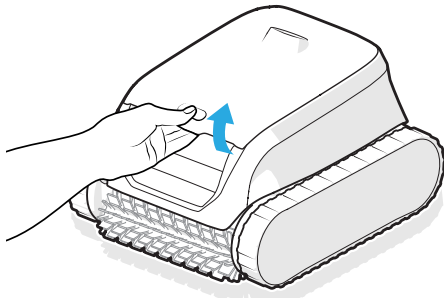

2. Αφαιρέστε το φίλτρο.

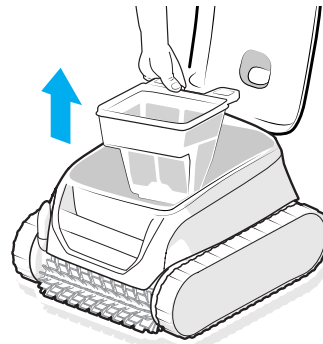

3. Διαχωρίστε τα φίλτρα (*)

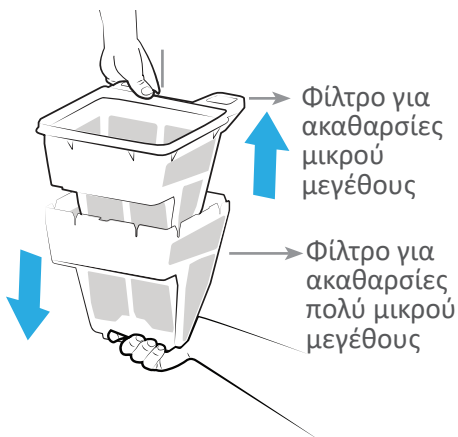

4. Ξεπλύνετε τη συσκευή με άφθονο καθαρό νερό.

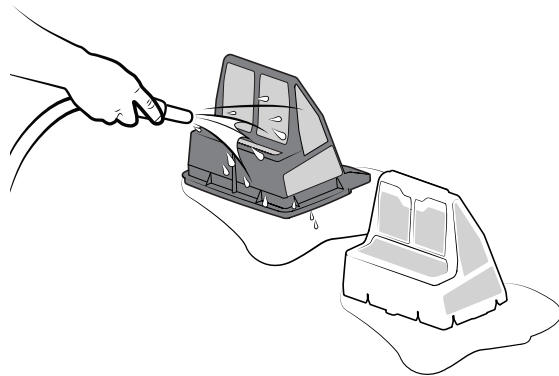

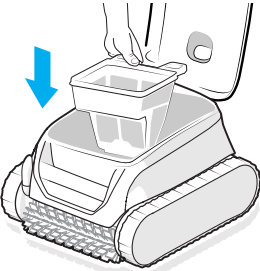
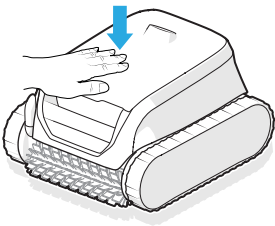
5. Επανατοποθετήστε τα φίλτρα στο ρομπότ.	6. Κλείστε το κάλυμμα του ρομπότ.
	

* Ανάλογα το μοντέλο



Συμβουλή: Σε περίπτωση απόφραξης του φίλτρου

Καθαρίζετε το φίλτρο με κάποιο όξινο διάλυμα (για παράδειγμα λευκό ξίδι), τουλάχιστον μια φορά ανά έτος. Το φίλτρο φράσσει όταν δεν χρησιμοποιείται για πολλούς μήνες (χειμερινή περίοδος).

4.3. Καθαρισμός της βούρτσας



Η απόδοση της συσκευής μπορεί να μειωθεί εάν η βούρτσα είναι πολύ βρώμικη ή εάν κολλήσουν υπολείμματα ή αντικείμενα στο εσωτερικό της.

1. Καθαρίζετε τη βούρτσα με καθαρό νερό μετά την έξοδο από το νερό μετά από κάθε κύκλο καθαρισμού, χωρίς να περιμένετε να στεγνώσουν οι ακαθαρσίες.
2. Αφαιρέστε τυχόν αντικείμενα ή υπολείμματα που έχουν κολλήσει στο εσωτερικό.

4.4. Καθαρισμός του παρεμβύσματος του καλύμματος



Η απόδοση της συσκευής μπορεί να μειωθεί εάν τα υπολείμματα (κυρίως άμμος) παγιδευτούν κάτω από το παρέμβυσμα του καλύμματος, αποτρέποντας τη διατήρηση της απαραίτητης στεγανότητας.

Καθαρίζετε το παρέμβυσμα του καλύμματος με γλυκό νερό μόλις βγει από το νερό μετά από κάθε κύκλο καθαρισμού, χωρίς να περιμένετε να στεγνώσουν τα υπολείμματα.



Συμβουλή: Για να διατηρηθεί η ακεραιότητα της συσκευής και να διασφαλιστεί η βέλτιστη λειτουργία της:

- Συνιστάται να αλλάζετε το φίλτρο και τις βούρτσες κάθε 2 χρόνια.
- Συνιστάται να λαμβάνετε υπόψη την ένδειξη φθοράς στις ερπύστριες και να τις αντικαθιστάτε μόλις η ένδειξη φτάσει στο υψηλότερο σημείο.

4.5. Καθαρισμός του έλικα

Προς αποφυγή σοβαρών τραυματισμών:



- Κατά τη συντήρηση του έλικα, φοράτε οπωσδήποτε γάντια .
- Είναι απαραίτητο να στεγνώσετε τη συσκευή πριν καθαρίσετε τον έλικα και να πραγματοποιήσετε αυτή τη λειτουργία σε στεγνό μέρος.
- Βεβαιωθείτε ότι το ρομπότ είναι εντελώς απενεργοποιημένο πριν από τη συντήρηση.

1. Σύρετε τον κέρσορα προς τα αριστερά για 20 δευτερόλεπτα για να θέσετε το ρομπότ εκτός λειτουργίας. Δεν πρέπει να είναι αναμμένη καμία ένδειξη.

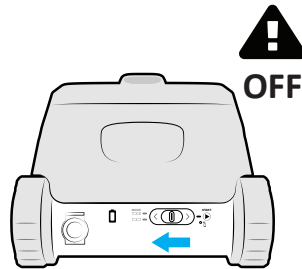

2. Ανοίξτε τη θυρίδα πρόσβασης στο φίλτρο ξεβιδώνοντας την ασφάλιση.

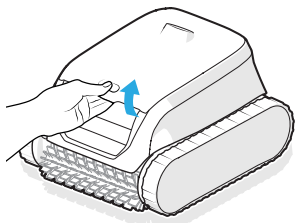

3. Αφαιρέστε το φίλτρο.

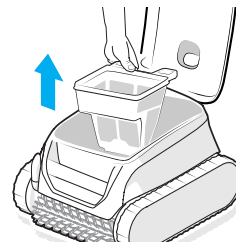

4. Ξεβιδώστε με το χέρι τον οδηγό ροής. Κατά την πρώτη αποσυναρμολόγηση, μπορεί να χρειαστεί ένα κατσαβίδι.

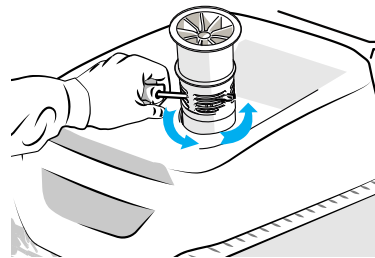
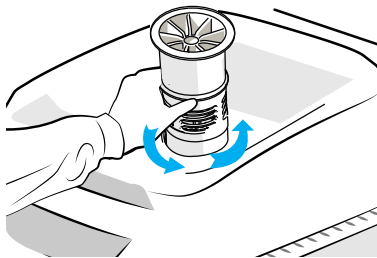

5. Αφαιρέστε τον οδηγό ροής ανασηκώνοντάς τον.

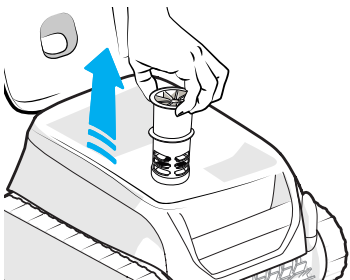

6. Φορέστε γάντια και τραβήξτε τον έλικα κρατώντας τον γερά για να τον βγάλετε.

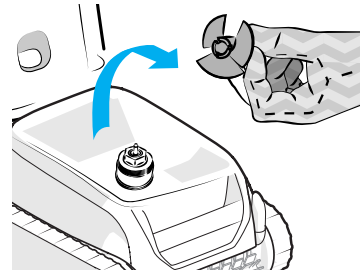
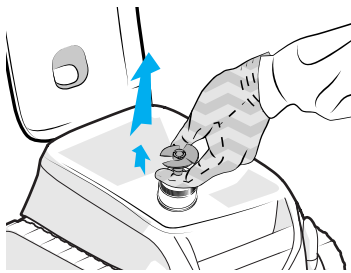

7. Απομακρύνετε τις ακαθαρσίες (φύλλα, πετραδάκια κ.λπ.) που μπορεί να μπλοκάρουν τον έλικα.

8. Θέστε το ρομπότ σε φόρτιση για να ενεργοποιηθεί. Βλ. "2.3. Φόρτιση ρομπότ"



Μόλις ολοκληρωθεί ο καθαρισμός, φορέστε γάντια, επανασυνδέστε σταθερά τον έλικα και επανατοποθετήστε τον οδηγό ροής στη θέση του βιδώνοντάς τον με το χέρι. Επανατοποθετήστε το φίλτρο.

4.6. Αντικατάσταση της βούρτσας

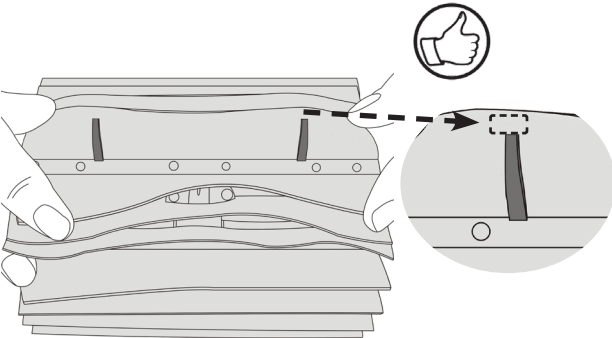
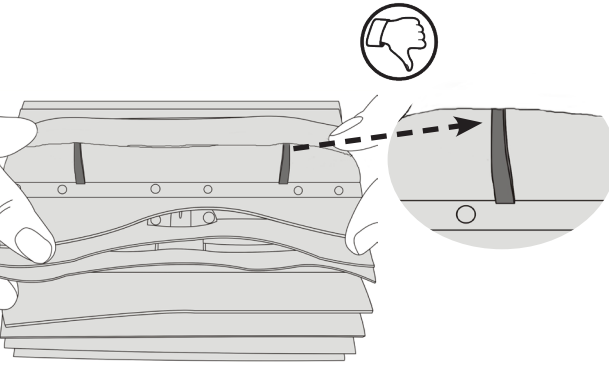
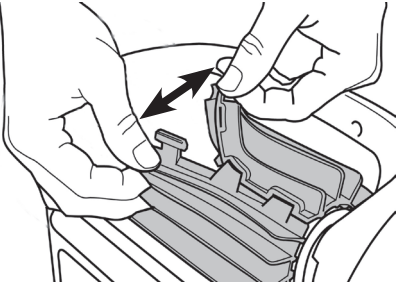
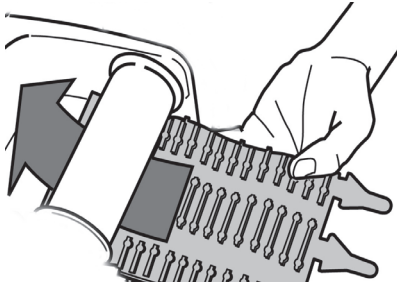
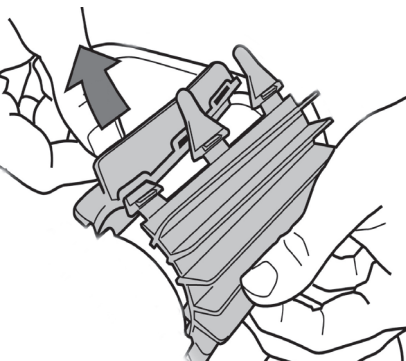
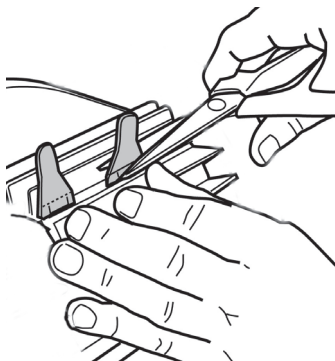
<p>1. Η βούρτσα είναι εξοπλισμένη με δείκτες φθοράς. Η απόσταση μεταξύ των δεικτών και του άκρου της βούρτσας σημαίνει ότι η βούρτσα είναι σε καλή κατάσταση.</p> 	<p>2. Όταν οι δείκτες φθοράς εμφανίζονται, η βούρτσα είναι φθαρμένη και πρέπει να αντικατασταθεί.</p> 
<p>3. Για να αφαιρέσετε τη φθαρμένη βούρτσα, αφαιρέστε τις γλωττίδες από τις οπές μέσα στις οποίες είναι στερεωμένες.</p> 	<p>4. Για να τοποθετήσετε τη νέα βούρτσα αντιστοιχίστε το άκρο χωρίς γλωττίδα με το στήριγμα της βούρτσας.</p> 
<p>5. Τυλίξτε τη βούρτσα γύρω από το στήριγμά και περάστε τις γλωσσίδες μέσα από τις οπές στερέωσης και τραβήξτε την άκρη κάθε γλωσσίδας, ώστε το άκρο της να περάσει μέσα από την αντίστοιχη σχισμή.</p> 	<p>6. Κόψτε τις γλωσσίδες με ένα ψαλίδι, ώστε να βρίσκονται κάτω από το επίπεδο των ελασμάτων.</p> 

4.7. Προετοιμασία για τη χειμερινή περίοδο



- ΜΗΝ αφήνετε το ρομπότ αφόρτιστο πριν από τη χειμερινή περίοδο.
- ΜΗΝ αφήνετε το ρομπότ στο νερό όταν δεν το χρησιμοποιείτε.
- Μην εκθέτετε το ρομπότ σε φωτιά, υπερβολικές θερμοκρασίες, πηγές με κίνδυνο ανάφλεξης ή χημικά προϊόντα για πισίνα και σπα.
- Φυλάσσετε όλα τα εξαρτήματα σε χώρο μη εκτεθειμένο σε ηλιακή ακτινοβολία, υγρασία και δυσμενείς καιρικές συνθήκες. Εύρος θερμοκρασία αποθήκευσης των εξαρτημάτων: 5 - 20°C
- Το ρομπότ να φυλάσσεται μακριά από παιδιά και κατοικίδια.

Πριν από τη χειμερινή περίοδο, φορτίστε πλήρως το ρομπότ για να διατηρήσετε τη διάρκεια ζωής της μπαταρίας: η ένδειξη  ανάβει σε σταθερό πράσινο όταν το ρομπότ φορτιστεί πλήρως. Πρέπει να επαναφορτίσετε το ρομπότ πριν από την πρώτη χρήση του την επόμενη σεζόν.

5. Αντιμετώπιση προβλημάτων







Προτού επικοινωνήσετε με τον πωλητή σας, σε περίπτωση δυσλειτουργίας της συσκευής, προσπαθήστε να προβείτε σε απλούς ελέγχους με τη βοήθεια των πινάκων που ακολουθούν. Εάν το πρόβλημα παραμένει, επικοινωνήστε με τον μεταπωλητή σας.



: Ενέργειες που πρέπει να αναλαμβάνονται από ειδικευμένο τεχνικό



5.1. Συμπεριφορές της συσκευής

<p>Το ρομπότ δεν καθαρίζει όλη τη δεξαμενή</p>	<ul style="list-style-type: none"> • Επαναλάβετε τα βήματα βύθισης (βλ. § "2.6. Έναρξη κύκλου καθαρισμού") αλλάζοντας τη θέση βύθισης μέσα στην πισίνας μέχρι να βρεθεί η βέλτιστη θέση. • Το φίλτρο είναι γεμάτο ή βρώμικο: καθαρίστε το (βλ. "4.2. Καθαρισμός του φίλτρου"). • Το ρομπότ δεν ήταν πλήρως φορτισμένο κατά την έναρξη του κύκλου, επομένως ο κύκλος συντομεύτηκε.
<p>Το ρομπότ δεν μένει πλήρως στον πυθμένα της πισίνας</p>	<ul style="list-style-type: none"> • Έχει εγκλωβιστεί αέρας στο κέλυφος της συσκευής. Επαναλάβετε τα βήματα βύθισης (βλ. § "2.6. Έναρξη κύκλου καθαρισμού"). • Το φίλτρο είναι γεμάτο ή βρώμικο: καθαρίστε το (βλ. "4.2. Καθαρισμός του φίλτρου"). • Εάν το φίλτρο παραμένει βουλωμένο μετά τον καθαρισμό: αντικαταστήστε το. • Υπάρχουν μικροσκοπικές φυσαλίδες σε όλο το εξωτερικό της συσκευής: <ul style="list-style-type: none"> - Και η στάθμη του νερού είναι κάτω από τα skimmer: ρυθμίστε τη στάθμη του νερού. - Και η στάθμη του νερού είναι στο επίπεδο των skimmer: τα υδραυλικά είναι εξαιρετικά οξυγονωμένα. Επικοινωνήστε με τον μεταπωλητή σας  • Ο έλικας έχει υποστεί ζημιά. Επικοινωνήστε με τον μεταπωλητή σας 
<p>Η συσκευή δεν αναρριχάται ή δεν αναρριχάται πλέον στο τοίχωμα</p>	<ul style="list-style-type: none"> • Σε λειτουργία Πυθμένας/τοιχώματα/ίσαλος γραμμή, το ρομπότ δεν αναρριχάται συστηματικά στα τοιχώματα. Η συχνότητα ποικίλλει κατά τη διάρκεια του κύκλου. • Το φίλτρο είναι γεμάτο ή βρώμικο: καθαρίστε το με καθαρό νερό. Σε περίπτωση απόφραξης, καθαρίστε το με κάποιο όξινο διάλυμα (για παράδειγμα λευκό ξίδι). Εάν χρειάζεται, αντικαταστήστε το φίλτρο. Σε περίπτωση διπλής φίλτρανσης, προσπαθήστε να χρησιμοποιήσετε μόνο το φίλτρο λεπτών ακαθαρσιών (μαύρο). Εάν βοηθά τη συσκευή να αναρριχηθεί, το φίλτρο πρέπει να αντικατασταθεί. • Οι ερπύστριες έχουν χαλαρώσει: επικοινωνήστε με τον μεταπωλητή για την αντικατάστασή τους  • Καθαρίστε τη βαλβίδα χωρίς να την αποσυναρμολογήσετε. • Παρόλο που το νερό φαίνεται διαυγές, μέσα στην πισίνα σας υπάρχει μικροσκοπική άγλη η οποία, χωρίς να είναι ορατή στο γυμνό μάτι, κάνει τα τοιχώματα να γλιστρούν και δυσχεραίνει την αναρρίχηση της συσκευής. Πραγματοποιήστε χλωρίωση σοκ και μειώστε ελαφρά το pH. Κατά τη χλωρίωση σοκ, μην αφήνετε τη συσκευή μέσα στο νερό.
<p>Η συσκευή δεν συλλέγει ακαθαρσίες</p>	<ul style="list-style-type: none"> • Το φίλτρο είναι γεμάτο ή βρώμικο: καθαρίστε το (βλ. "4.2. Καθαρισμός του φίλτρου"). • Εάν το φίλτρο παραμένει βουλωμένο μετά τον καθαρισμό: αντικαταστήστε το. • Βεβαιωθείτε ότι οι ακαθαρσίες/αντικείμενα δεν εμποδίζουν την πρόσβαση στη βαλβίδα φίλτρου: επικοινωνήστε με τον μεταπωλητή σας  • Ακαθαρσίες/αντικείμενα κολλάνε στον προφυλακτήρα (ανάμεσα στις δύο βούρτσες) και δεν μαζεύονται: καθαρίστε τις βούρτσες και τον προφυλακτήρα. Καθαρίζετε τις τακτικά. • Ακαθαρσίες (κυρίως άμμος) παραμένουν κολλημένες στο παρέμβυσμα του καλύμματος: καθαρίστε το παρέμβυσμα του καλύμματος. Καθαρίζετε το μετά από κάθε κύκλο.
<p>Κατά την εκκίνηση, η συσκευή δεν εκτελεί καμία κίνηση</p>	<ul style="list-style-type: none"> • Ελέγξτε ότι το ρομπότ είναι φορτισμένο (η ένδειξη της μπαταρίας είναι πράσινη). • Βεβαιωθείτε ότι έχει ξεκινήσει ένας κύκλος καθαρισμού και ότι οι φωτεινές ενδείξεις έχουν ανάψει.

Τα δύο φίλτρα δεν αποσυναρμολογούνται	<ul style="list-style-type: none"> • Πιάστε την κάτω πλευρά του γκρι φίλτρου με το ένα χέρι και τραβήξτε τη λαβή του μαύρου φίλτρου με το άλλο. • Ένα αντικείμενο/ακαθαρσία έχει κολλήσει ανάμεσα στα δύο φίλτρα και εμποδίζει την αποσυναρμολόγησή τους: αφαιρέστε το.
Η συσκευή παραμένει όρθια στο τέλος ενός κύκλου καθαρισμού	<ul style="list-style-type: none"> • Υπάρχει υπερβολικός αέρας στο κάλυμμα του ρομπότ καθαρισμού. • Αφήστε το ρομπότ σε ακινησία πριν την έναρξη ενός κύκλου.
Όλες οι ενδείξεις είναι σβηστές	<ul style="list-style-type: none"> • Το ρομπότ βρίσκεται σε κατάσταση αναμονής: σύρετε τον κέρσορα αριστερά ή δεξιά για να το επαναφέρετε. • Εάν αυτό δεν λειτουργήσει, τοποθετήστε το ρομπότ ξανά στον σταθμό φόρτισης. • Εάν οι ενδείξεις παραμένουν σβηστές όταν το ρομπότ βρίσκεται στον σταθμό φόρτισης, επικοινωνήστε με τον μεταπωλητή 
Tap & Lift: υπάρχει καθυστέρηση μεταξύ του πατήματος και της κίνησης του ρομπότ	<ul style="list-style-type: none"> • Το ρομπότ ενεργοποιείται μερικά δευτερόλεπτα αφού το πατήσετε και ανεβαίνει στον τοίχο που είναι μπροστά του.

Εάν το πρόβλημα παραμένει, επικοινωνήστε με τον μεταπωλητή: 

5.2. Συμπεριφορά φορτιστή

Το ρομπότ είναι ενεργοποιημένο, αλλά δεν ανταποκρίνεται κατά τη λειτουργία	<ul style="list-style-type: none"> • Ελέγξτε ότι το ρομπότ είναι φορτισμένο (η ένδειξη μπαταρίας αναβοσβήνει ή είναι διαρκώς αναμμένη με πράσινο χρώμα). • Ελέγξτε ότι ο κέρσορας σύρεται σωστά στη μεσαία θέση και, στη συνέχεια, επιστρέψτε τον στην αρχική του θέση. • Ο έλικας πρέπει να ενεργοποιείται κατά διαστήματα για να εντοπίσει το νερό. Εάν δεν ενεργοποιείται, βεβαιωθείτε ότι ο έλικας δεν εμποδίζεται από ακαθαρσίες (βλ. "4.5. Καθαρισμός του έλικα"). • Η ένδειξη LED του ρομπότ γίνεται ΠΡΑΣΙΝΗ, αλλά ο έλικας δεν περιστρέφεται καθόλου: επικοινωνήστε με τον μεταπωλητή σας 
Το ρομπότ δεν ενεργοποιείται κατά την έναρξη του κύκλου	<ul style="list-style-type: none"> • Το ρομπότ απενεργοποιείται μετά από παρατεταμένη περίοδο αδράνειας. Συνδέστε ξανά τον φορτιστή για να το ενεργοποιήσετε, έπειτα είναι έτοιμο για την έναρξη κύκλου εάν η μπαταρία είναι φορτισμένη. • Η μπαταρία έχει αποφορτιστεί πλήρως. Συνδέστε τον φορτιστή για έναν πλήρη κύκλο φόρτισης.
Το ρομπότ δεν φορτίζει	<ul style="list-style-type: none"> • Βεβαιωθείτε ότι η ένδειξη LED του φορτιστή γίνεται πράσινη όταν συνδέεται στο στην παροχή ηλεκτρικού ρεύματος χωρίς το ρομπότ. Εάν αυτό δεν συμβαίνει, ελέγξτε την παροχή ηλεκτρικού ρεύματος (αποσύνδεση/σύνδεση) ή αντικαταστήστε τον φορτιστή. • Βεβαιωθείτε ότι η ένδειξη LED του φορτιστή γίνεται κόκκινη όταν συνδέεται στο ρομπότ. Εάν αυτό δεν συμβαίνει, ελέγξτε: <ul style="list-style-type: none"> - Την κατάσταση του καλωδίου - εάν έχει φθαρεί, αντικαταστήστε τον φορτιστή εσωτερικού χώρου - Την κατάσταση του φις του φορτιστή - εάν υπάρχουν ενδείξεις διάβρωσης στις επαφές, καθαρίστε τις όταν ο φορτιστής δεν είναι συνδεδεμένος ή αντικαταστήστε τον φορτιστή. - Την κατάσταση των επαφών του ρομπότ - εάν υπάρχουν ενδείξεις διάβρωσης στις επαφές, καθαρίστε τις με μια μικρή βούρτσα. Εάν το πρόβλημα παραμένει αφού καθαρίσετε τη θύρα φόρτισης, επικοινωνήστε με τον μεταπωλητή σας. • Βεβαιωθείτε ότι η ένδειξη LED του ρομπότ αναβοσβήνει με πορτοκαλί ή πράσινο χρώμα όταν είναι συνδεδεμένο στον φορτιστή για φόρτιση. Εάν αυτό δεν συμβαίνει, επικοινωνήστε με τον μεταπωλητή σας 

Εάν το πρόβλημα συνεχιστεί επικοινωνήστε με τον μεταπωλητή σας: 



5.3. Ειδοποιήσεις χρήστη

Οι ενδείξεις στο πίσω μέρος του ρομπότ αναβοσβήνουν για να αναφέρουν μια προειδοποίηση στον χρήστη. Εντοπίστε την ένδειξη που αναβοσβήνει και ακολουθήστε τις προτεινόμενες λύσεις αντιμετώπισης προβλημάτων παρακάτω. Οι ειδοποιήσεις χρήστη είναι επίσης προσβάσιμες μέσω της εφαρμογής iAquaLink™.

Διαγραφή κωδικού σφάλματος από την εφαρμογή iAquaLink™:

Αφού ακολουθήσετε τα βήματα αντιμετώπισης προβλημάτων, πατήστε **Διαγραφή Σφάλματος**.

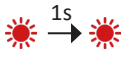
5.3.1. Σφάλμα ρομπότ

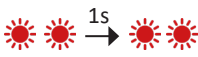
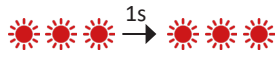
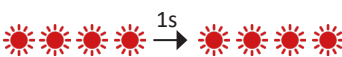

Ένδειξη	Αναβοσβήνει με κόκκινο χρώμα	Περιγραφή	Λύσεις
▶		Διακόπτης ασφαλείας Σφάλμα επικοινωνίας	<ul style="list-style-type: none"> • Το ρομπότ έχει μεταβεί σε λειτουργία ασφαλείας. • Η κάρτα του ρομπότ τροφοδοτείται αλλά δεν ανταποκρίνεται. <p>Επικοινωνήστε με τον μεταπωλητή: </p>
		Δεξί μοτέρ έλξης Αριστερό μοτέρ έλξης Κατανάλωση δεξιού μοτέρ έλξης Κατανάλωση αριστερού μοτέρ έλξης	<ul style="list-style-type: none"> • Ελέγξτε ότι η ελεύθερη περιστροφή των βουρτσών ή των ερπυστριών δεν εμποδίζεται από ακαθαρσίες. • Περιστρέψτε κάθε τροχό κατά ένα τέταρτο της βόλτας προς την ίδια κατεύθυνση μέχρι να εξασφαλιστεί μια απρόσκοπτη περιστροφή.. Περιστρέψτε τους τροχούς προς την αντίθετη κατεύθυνση μέχρι να εξασφαλιστεί μια απρόσκοπτη περιστροφή. • Εάν αυτό δεν επιλύσει το πρόβλημα, επικοινωνήστε με τον μεταπωλητή σας για πλήρη διαγνωστικό έλεγχο.
		Ρομπότ εκτός νερού	<ul style="list-style-type: none"> • Καθαρίστε σχολαστικά το φίλτρο. • Βάλτε το ξανά στο νερό τινάζοντάς το ώστε να ελευθερωθούν οι φυσαλίδες. • Επανεκκινήστε τον κύκλο. • Εάν αυτό δεν επιλύσει το πρόβλημα, επικοινωνήστε με τον μεταπωλητή σας για πλήρη διαγνωστικό έλεγχο.
		Μοτέρ αντλίας	<ul style="list-style-type: none"> • Διακόψτε αναγκαστικά τη συσκευή πριν καθαρίσετε τον έλικα: έξω από τον σταθμό φόρτισης, κρατήστε τον κέρσορα προς τα αριστερά μέχρι να σβήσουν όλες οι ενδείξεις (περίπου 20 δευτερόλεπτα). Ελέγξτε ότι το ρομπότ έχει σταματήσει τελείως μετακινώντας τον κέρσορα: δεν πρέπει να ανάβει καμία ένδειξη. Στη συνέχεια, ελέγξτε ότι ο έλικας δεν έχει μπλοκάρει λόγω ακαθαρσιών ή τριχών. Ο καθαρισμός πρέπει να γίνεται εκτός νερού και το ρομπότ να τοποθετείται σε στεγνή επιφάνεια. • Καθαρίστε σχολαστικά το φίλτρο. • Εάν αυτό δεν επιλύσει το πρόβλημα, επικοινωνήστε με τον μεταπωλητή σας για πλήρη διαγνωστικό έλεγχο.
		Σφάλμα ενημέρωσης υλικολογισμικού	<ul style="list-style-type: none"> • Το ρομπότ απενεργοποιείται, διότι η μπαταρία είναι πολύ χαμηλή ή το Wi-Fi αποσυνδέθηκε μετά από περισσότερα από 60 λεπτά. Απενεργοποιήστε πλήρως το ρομπότ για τουλάχιστον 1 λεπτό και επανενεργοποιήστε το φορτίζοντάς το. Διατηρήστε το ρομπότ στη φόρτιση. • Βεβαιωθείτε ότι το ρομπότ είναι σωστά συνδεδεμένο στο δίκτυο Wi-Fi (η LED είναι μπλε και ανάβει σταθερά). • Εάν η ένδειξη δεν είναι σταθερή, ανοίξτε την εφαρμογή iAquaLink™, επιλέξτε το ρομπότ και κάντε κλικ στην επιλογή «Ενημέρωση».

Εάν το πρόβλημα παραμένει, επικοινωνήστε με τον μεταπωλητή: 

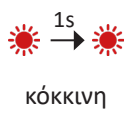
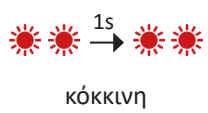
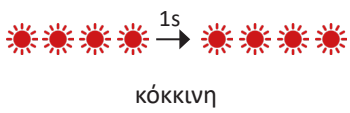

Εάν το ρομπότ σταματήσει πριν από το τέλος του κύκλου του, αλλά δεν αναβοσβήνει καμία ένδειξη όταν το βγάλετε από το νερό, τοποθετήστε το ρομπότ στη φόρτιση έτσι ώστε να αρχίσει να αναβοσβήνει η ένδειξη.

5.3.2. Σφάλμα μπαταρίας

Ένδειξη	Αναβοσβήνει με κόκκινο χρώμα	Εμφάνιση στην εφαρμογή iAquaLink™	Λύσεις
		Σφάλμα μπαταρίας	<ul style="list-style-type: none"> • Η μπαταρία είναι ελαττωματική και πρέπει να αντικατασταθεί. • Αποσυνδέστε τον φορτιστή. • Απομονώστε το ρομπότ σε εξωτερικό χώρο, μακριά από το άμεσο ηλιακό φως, + 2 μέτρα από ένα κτίριο. • Επικοινωνήστε με τον μεταπωλητή σας για περισσότερες πληροφορίες σχετικά με τον τρόπο μεταφοράς του ρομπότ σε ένα κέντρο σέρβις Fluidra.
		Σφάλμα φόρτισης (πολύ θερμό) Σφάλμα φόρτισης (πολύ ψυχρό)	<ul style="list-style-type: none"> • Η θερμοκρασία που ανιχνεύθηκε στη θέση του φορτιστή είναι εκτός του συνιστώμενου εύρους θερμοκρασίας για την επαναφόρτιση του ρομπότ (5°-35°C): Αλλάξτε το σημείο φόρτισης.
		Σφάλμα φόρτισης	<ul style="list-style-type: none"> • Βεβαιωθείτε εάν υπάρχουν ενδείξεις διάβρωσης στη θύρα φόρτισης ή στον φορτιστή και καθαρίστε τις με μια μικρή βούρτσα. • Εάν ο φορτιστής εξακολουθεί να είναι ελαττωματικός, επικοινωνήστε με τον μεταπωλητή σας 





Εάν το πρόβλημα παραμένει, επικοινωνήστε με τον μεταπωλητή: 

Προειδοποιήσεις ασφαλείας



- Εάν η μπαταρία έχει ενδείξεις φθοράς, υπερθέρμανσης, διαρροής ή εισόδου νερού, μη συνδέσετε τον φορτιστή, μην χειριστείτε την μπαταρία και επικοινωνήστε με τον μεταπωλητή σας.
- Βεβαιωθείτε ότι η ένδειξη LED του ρομπότ ανάβει όταν συνδέετε τον φορτιστή. Εάν αυτό δεν συμβαίνει, αποσυνδέστε τον φορτιστή και ανατρέξτε στην ενότητα "5. Αντιμετώπιση προβλημάτων", σελίδα 19.
- Εάν όλα λειτουργούν σωστά και η ένδειξη φόρτισης αναβοσβήνει με κόκκινο χρώμα ή εξακολουθεί να μην ανάβει, αποσυνδέστε τον φορτιστή και ακολουθήστε τις παρακάτω οδηγίες για ένδειξη που αναβοσβήνει με κόκκινο χρώμα.

5.4. Βοήθεια διαγνωστικού ελέγχου για τη σύνδεση με την εφαρμογή iAquaLink™

Ένδειξη συνδεσιμότητας	Πιθανές αιτίες	Λύσεις
<ul style="list-style-type: none"> • Η LED  είναι σβησμένη. • Η LED  είναι αναμμένη αλλά η σύνδεση Wi-Fi είναι ανύπαρκτη (ή ασταθής). Το μήνυμα «Σφάλμα Σύνδεσης» εμφανίζεται στην οθόνη της εφαρμογής iAquaLink™. • Μια κόκκινη τελεία εμφανίζεται στον κατάλογο «Οι συσκευές μου» 	<ul style="list-style-type: none"> • Η συσκευή δεν έχει φορτιστεί • Η συσκευή δεν είναι συνδεδεμένη στο οικιακό δίκτυο Wi-Fi ή/και απώλεια σύνδεσης στο διαδίκτυο • Χαμηλό σήμα Wi-Fi* 	<ul style="list-style-type: none"> • Ελέγξτε τη σύνδεση με το διαδίκτυο - μπορεί να παρουσιάστηκε σφάλμα δικτύου. • Βεβαιωθείτε πως υπάρχει επαρκές σήμα Wi-Fi. Υπάρχουν πολλοί τρόποι για να ελέγξετε την ισχύ του σήματος Wi-Fi: <ul style="list-style-type: none"> - Αποσυνδέστε το οικιακό ρούτερ Wi-Fi και επανασυνδέστε το. - Μέσω φορητού υπολογιστή, μεταβείτε στον πίνακα ελέγχου για να δείτε την κατάσταση των συνδέσεων δικτύου. Ελέγξτε την ισχύ του σήματος του ασύρματου δικτύου Wi-Fi στον φορητό υπολογιστή - Μέσω smartphone ή τάμπλετ, εγκαταστήστε την εφαρμογή iAquaLink™. Ελέγξτε την ισχύ του σήματος του ασύρματου δικτύου Wi-Fi. Εάν το δίκτυο Wi-Fi είναι ασθενές, προβλέψτε την εγκατάσταση ενός Wi-Fi Repeater. - Χρησιμοποιήστε μια εφαρμογή αφιερωμένη στην ανάλυση Wi-Fi: υπάρχουν πολλές στο iOS ή το Android. • Κατά την πρώτη διαμόρφωση, τοποθετήστε το ρομπότ όσο το δυνατόν πιο κοντά στον οικιακό δρομολογητή Wi-Fi (ρούτερ) και, στη συνέχεια, επαναλάβετε τα βήματα διαμόρφωσης (βλ. "3.1. Première configuration du robot"). • Εάν η LED  δεν σταματήσει να ανάβει, προβλέψτε την εγκατάσταση ενός Wi-Fi Repeater. • Εάν η τελεία είναι κόκκινη ενώ το ρομπότ είναι φορτισμένο, η σύνδεση είναι λειτουργική και η ένδειξη είναι σταθερή, ανανεώστε την οθόνη (σύροντας με το δάχτυλό σας από πάνω προς τα κάτω). Όταν η τελεία γίνει πράσινη, η συσκευή είναι έτοιμη προς χρήση.
<ul style="list-style-type: none"> • Η LED  είναι μπλε και αναβοσβήνει γρήγορα. Η εφαρμογή εμφανίζει μια πληροφορία. 	<ul style="list-style-type: none"> • Η ενημέρωση του λογισμικού βρίσκεται σε εξέλιξη. 	<ul style="list-style-type: none"> • Περιμένετε το τέλος της ενημέρωσης.

***Ένα χαμηλό σήμα Wi-Fi μπορεί να οφείλεται σε διάφορες αιτίες:**





- Απόσταση μεταξύ του ρούτερ και του ρομπότ,
- Τύπος ρούτερ,
- Αριθμός τοίχων μεταξύ του ρούτερ και του ρομπότ,
- Πάροχος υπηρεσιών διαδικτύου,
- κ.λπ.



ПРЕДУПРЕЖДЕНИЯ

ОБЩИЕ ПРЕДУПРЕЖДЕНИЯ

- Несоблюдение этих рекомендаций может привести к повреждению оборудования бассейна, получению тяжелых травм и даже к летальному исходу.
- Только лицо, обладающее квалификацией в соответствующих технических областях (электрические, гидравлические или охлаждающие системы), имеет право выполнять работы по ремонту или обслуживанию оборудования. Квалифицированный технический специалист, выполняющий работы с устройством, должен использовать или надевать средства индивидуальной защиты (например, защитные очки, перчатки и т. д.), чтобы снизить риск получения травмы в процессе выполнения работ с устройством.
- Перед выполнением каких-либо работ с устройством убедитесь в том, что оно отключено от сети и доступ к нему ограничен.
- Это устройство специально предназначено для использования в бассейнах и спа-зонах. Запрещено использовать его каким-либо другим образом, кроме указанного.
- Это устройство не предназначено для использования лицами (в том числе детьми) с ограниченными физическими, сенсорными и умственными способностями, а также лицами без опыта и знаний, если они не находятся под присмотром или не получили соответствующие инструкции, касающиеся использования устройства. Необходимо следить за тем, чтобы с устройством не играли дети.  
- Дети старше 8 лет и лица с ограниченными физическими, сенсорными и умственными способностями, а также лица без опыта и знаний могут использовать это устройство, если они находятся под присмотром или получили соответствующие инструкции по безопасному использованию устройства и понимают возможные риски. Не позволяйте детям и животным играть с устройством. Не используйте пакет как игрушку. Дети могут выполнять очистку устройства и осуществлять уход за ним только под присмотром взрослых.
- Нагрузка на устройство должна соответствовать требованиям МЭК/HD 60364-7-702 и национальным правилам, предъявляемым к плавательным бассейнам. В случае возникновения сомнений обратитесь к дистрибьютору.
- Установка устройства должна выполняться в соответствии с инструкциями производителя и с соблюдением норм законодательства, действующих на местном и государственном уровнях. Специалист по установке оборудования несет ответственность за установку устройства и за соблюдение государственных правил относительно установки. Производитель не несет никакой ответственности в случае несоблюдения действующих норм местного законодательства относительно установки.
- Любое техническое обслуживание должен выполнять квалифицированный специалист. Исключение составляет базовое техническое обслуживание, описанное в этой инструкции, которое пользователь может выполнить самостоятельно.
- В случае нарушения работы устройства не пытайтесь самостоятельно отремонтировать его, а обратитесь к квалифицированному техническому специалисту. Производитель изделия не несет ответственности за повреждения, вызванные использованием неразрешенных запасных частей или аксессуаров.
- Подробная информация о допустимых значениях водного баланса для надлежащей работы устройства содержится в условиях гарантийного обслуживания.
- Любое отключение, удаление или обход какого-либо из узлов безопасности устройства, а также использование запасных частей иного, не авторизованного производителя, автоматически аннулирует гарантию.
- Не распыляйте на устройство инсектициды и другие химические средства (горючие или негорючие), поскольку они могут повредить корпус устройства или стать причиной пожара.
- Не прикасайтесь к вентилятору или подвижным элементам, а также не приближайте пальцы и не подносите посторонние предметы к подвижным элементам во время

работы устройства. Подвижные элементы могут стать причиной серьезных травм, в том числе смертельных.

ПРЕДУПРЕЖДЕНИЯ ОТНОСИТЕЛЬНО ИСПОЛЬЗОВАНИЯ ЭЛЕКТРИЧЕСКИХ УСТРОЙСТВ

- Источник питания зарядной станции должен быть оснащен устройством дифференциальной защиты, рассчитанным на остаточный ток утечки 30 мА, согласно действующим нормам законодательства страны, где устанавливается устройство. Если невозможно проверить, что цепь защищена устройством дифференциальной защиты, рассчитанным на остаточный ток утечки, обратитесь к квалифицированному электрику.
- Не используйте удлинитель для подключения зарядной станции. Включайте ее непосредственно в сеть электропитания с соответствующим напряжением.
- Перед использованием устройства убедитесь в соблюдении таких условий:
 - входное напряжение, указанное на заводской табличке зарядной станции, соответствует напряжению питания сети;
 - питание сети совместимо с требованиями к питанию устройства и правильно заземлено.
 - вилка электропитания (при наличии таковой) соответствует гнезду питания.
- В случае ненадлежащей работы устройства, а также при появлении специфического запаха немедленно выключите устройство, при необходимости отсоедините его от зарядной станции и обратитесь к специалисту.
- Прежде чем приступить к обслуживанию устройства или уходу за ним, убедитесь, что оно выключено, полностью отключено от зарядной станции и все приборы либо аксессуары, подключенные к устройству, также отключены от сети питания.
- Замену поврежденного кабеля питания должен проводить только производитель, его уполномоченный представитель или специалист ремонтной мастерской.
- Перед подключением устройства к зарядной станции убедитесь в том, что соединительный разъем или электрическая розетка, к которой будет подключаться устройство, находятся в исправном состоянии, не повреждены и не имеют следов ржавчины.
- Отключайте устройство от сети электропитания в грозовую погоду во избежание его повреждения молнией.
- Устройство содержит магниты и компоненты, излучающие электромагнитные поля. Магниты и электромагнитные поля могут создавать помехи для работы кардиостимуляторов, дефибрилляторов и других медицинских приборов. Соблюдайте безопасное расстояние между медицинским изделием и устройством. За конкретной информацией обратитесь к врачу или производителю медицинского изделия. Если устройство создает помехи для работы кардиостимулятора, дефибриллятора или другого медицинского изделия, держите его на достаточном расстоянии, чтобы не мешать использованию.

ПРЕДУПРЕЖДЕНИЯ ОТНОСИТЕЛЬНО ИСПОЛЬЗОВАНИЯ ЭЛЕКТРИЧЕСКИХ УСТРОЙСТВ, РАБОТАЮЩИХ ОТ АККУМУЛЯТОРА

- Не используйте поврежденный или модифицированный аккумуляторный блок, робот-очиститель или зарядную станцию. Поврежденные или модифицированные аккумуляторы могут приводить к непредсказуемым изменениям в работе устройства и как следствие — к пожару, взрыву или получению травм.
- Не беритесь за робот-очиститель и зарядную станцию во время зарядки, если вы намочили и на вас нет защитной обуви.
- Не пытайтесь очистить лопасти, когда робот-очиститель находится в воде или стоит на влажной поверхности. Это может привести к серьезным травмам.
- Для зарядки необходимо использовать только зарядную станцию, указанную производителем. Использование зарядной станции, предназначенной для аккумуляторов другого типа, может привести к возникновению пожара.
- Не подвергайте робот-очиститель воздействию температуры ниже 0 °С и выше 50 °С.
- Не подвергайте зарядную станцию или робот-очиститель воздействию огня или высокой температуры. Воздействие огня или температуры выше 65 °С может привести к взрыву.
- Зарядка устройства должна осуществляться при температуре 5–35 °С.
- Следуйте всем инструкциям по зарядке и не заряжайте устройство с аккумулятором при температуре, выходящей за пределы диапазона, указанного в инструкции. Неправильная зарядка или зарядка при температуре за пределами указанного

диапазона может привести к повреждению аккумулятора и увеличению риска возникновения пожара.

- Зарядную станцию можно использовать в сухом хорошо проветриваемом помещении или на открытом воздухе в сухом темном месте, защищенном от детей, вдали от источников высокой температуры и химических средств для бассейнов.
- Запрещено вскрывать зарядную станцию.
- В устройстве установлен заряжаемый литий-ионный аккумулятор. Этот аккумулятор запрещено демонтировать или заменять. Аккумулятор может стать причиной короткого замыкания и привести к серьезным ожогам.
- Не допускайте контакта между проводами или металлическими элементами, так как это может привести к образованию искр и короткому замыканию аккумулятора. В случае утечки из аккумулятора избегайте контакта с вытекшими жидкостями и обратитесь к специалисту для его замены. Во время утилизации робота-очистителя используйте защитные очки, перчатки и защитную одежду. В случае попадания вытекшей жидкости на кожу и одежду немедленно промойте их большим количеством воды с мылом. В случае попадания жидкости в глаза не трите их, а немедленно промойте их проточной водой в течение по меньшей мере 15 минут. Запрещено тереть глаза! Как можно скорее обратитесь к врачу.

ОСОБЕННОСТИ ИСПОЛЬЗОВАНИЯ роботов-очистителей для бассейнов

- Робот предназначен для работы в бассейне с температурой воды 10–35 °С.
- Во избежание травм или повреждения робота-очистителя используйте его только в воде.
- Во избежание травм запрещено купаться в бассейне, в котором находится робот.
- Запрещено использовать робот при проведении шокового хлорирования воды в бассейне.
- Не оставляйте робот без присмотра на длительное время.
- Не используйте его в морозную погоду.

ПРЕДУПРЕЖДЕНИЕ ОБ ИСПОЛЬЗОВАНИИ РОБОТА В БАССЕЙНЕ С ПЛЕНОЧНЫМ ПОКРЫТИЕМ

- Перед началом использования робота внимательно проверьте покрытие бассейна. Если на пленке обнаружены изношенные или поврежденные участки, камни, складки, впадины или признаки коррозии, перед использованием робота необходимо обратиться к квалифицированному специалисту для проведения необходимых ремонтных работ или замены пленки покрытия. Производитель ни при каких обстоятельствах не несет ответственность за повреждения, нанесенные покрытию бассейна.
- Поверхность некоторых пленочных покрытий с узором может быстро изнашиваться: узор и (или) его цвет может бледнеть, стираться или исчезать при контакте с некоторыми предметами (чистящими щетками, игрушками, поплавками, дозаторами хлора, роботом). Производитель робота не несет ответственности за износ пленочных покрытий и стирание узора, и такие повреждения не покрываются ограниченной гарантией.

ПРЕДУПРЕЖДЕНИЕ ОБ ИСПОЛЬЗОВАНИИ РОБОТА В БАССЕЙНЕ ИЗ НЕРЖАВЕЮЩЕЙ СТАЛИ

- Поверхность некоторых бассейнов из нержавеющей стали может оказаться очень уязвимой. Ее может повредить даже обычное трение мусора о покрытие, спровоцированное, например, движением колес, гусениц или щеток роботов, в частности электрических роботов-очистителей для бассейнов. Производитель робота не несет ответственности за износ бассейнов из нержавеющей стали или царапины на них, и такие повреждения не покрываются ограниченной гарантией.

Утилизация и обработка

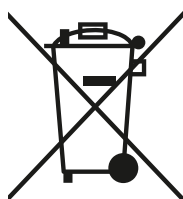

Этот символ нанесен на изделие в соответствии с требованиями европейской Директивы WEEE 2012/19/EU об отходах электрического и электронного оборудования. Он означает, что устройство нельзя выбрасывать вместе с обычными бытовыми отходами. Оно относится к категории отходов, подлежащих отдельному сбору для последующей переработки, утилизации или повторного использования. Если устройство содержит потенциально опасные для окружающей среды вещества, они подлежат удалению или нейтрализации. Для получения информации об условиях утилизации обратитесь к своему дистрибьютору.

Утилизацию аккумулятора и робота-очистителя необходимо осуществлять в соответствии с региональными требованиями. Утилизировать аккумулятор необходимо экологичным и безопасным для окружающей среды способом в специальных контейнерах или центрах сбора в соответствии с местным законодательством. Для получения дополнительной информации обратитесь к местным органам власти.



- Перед любым использованием этого устройства следует обязательно ознакомиться с настоящей инструкцией по установке и эксплуатации, а также с буклетом «Гарантии», который поставляется вместе с устройством, поскольку несоблюдение этих рекомендаций может привести к повреждению оборудования, тяжелым травмам и даже к летальному исходу, а также к аннулированию гарантии.
- Храните эти документы в справочных целях на протяжении всего срока службы устройства и обеспечьте к ним доступ всем лицам, эксплуатирующим устройство.
- Этот документ не может распространяться или изменяться каким-либо образом без предварительного согласия.
- Информация, содержащаяся в этом документе, может быть изменена без предварительного уведомления.

ОГЛАВЛЕНИЕ

1. Информация перед использованием	5
1.1. Описание	5
1.2. Технические характеристики и основные элементы	6
2. Использование	7
2.1. Принцип действия	7
2.2. Подготовка бассейна	7
2.3. Зарядка робота	7
2.4. Описание интерфейса	8
2.5. Описание световых индикаторов	9
2.6. Запуск цикла очистки	10
2.7. Извлечение робота из воды	11
3. Использование приложения iAquaLink™	13
3.1. Первая настройка робота	13
3.2. Функции, доступные в приложении iAqualink™	14
4. Уход	15
4.1. Очистка робота	15
4.2. Очистка фильтра	15
4.3. Очистка щетки	16
4.4. Очистка уплотнения крышки	16
4.5. Очистка пропеллера	17
4.6. Замена щетки	18
4.7. Зимний период	18
5. Устранение проблем	19
5.1. Неисправности устройства	19
5.2. Функционирование зарядного устройства	20
5.3. Пользовательские аварийные сигналы	20
5.4. Помощь в диагностике при подключении к приложению iAquaLink™	23



Совет: как упростить связь с дистрибьютором

Сохраните в легкодоступном месте контактные данные дистрибьютора и укажите сведения об изделии на обратной стороне руководства по эксплуатации, так как эти сведения необходимо будет сообщить дистрибьютору.

1. Информация перед использованием

1.1. Описание

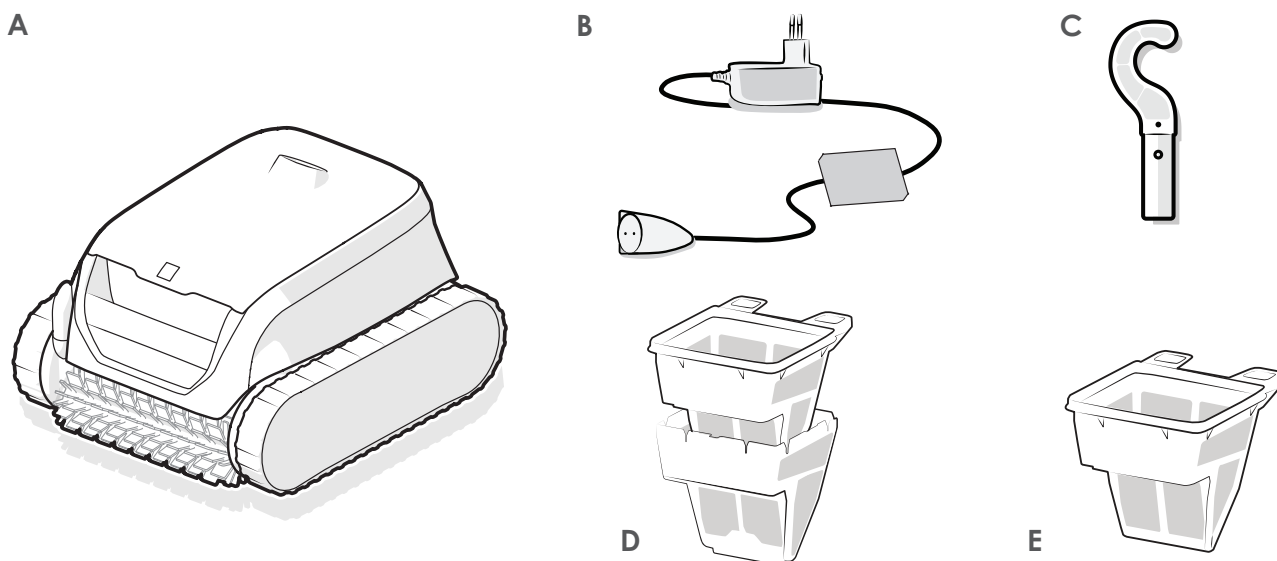

RU

		RF 42XX/OF 42XX
A	Робот	✓
B	Зарядное устройство (для использования в помещении)	✓
C	Крючок <i>Для извлечения робота из воды нужна штанга (стандартная, не входит в комплект поставки)</i>	✓
D	Двойная фильтрация (150/60 мкм)	+
E	Простой фильтр (150 мкм)	✓

✓ : входит в комплект.

⊕ : заказывается отдельно.



Сменный блок питания (внешний переходник)

Используйте ТОЛЬКО сменный блок питания, входящий в комплект устройства.

1.2. Технические характеристики и основные элементы

1.2.1. Технические характеристики

Напряжение питания зарядной станции	100–240 В переменного тока, 50/60 Гц, класс II*	
Номинальное напряжение робота	25,4 VDC	
Напряжение зарядки	29,4 VDC	
Максимальная мощность зарядного устройства	29,4 Вт**	
Емкость аккумулятора	10 А·ч / 6,4 А·ч**	
Номинальная мощность робота	130 Вт	
Емкость фильтра	3 л	
Размеры робота (Ш × Г × В)	41 × 42 × 28 см	
Размеры упаковки (Ш × Г × В)	56 × 56 × 38 см	
Масса робота	8,9 кг	
Масса в упакованном виде	15,5 кг	
Ширина всасывания	230 мм	
Максимальная рабочая глубина	4 м	
Степень защиты	Зарядная станция	IPX5
	Робот	IPX8
Частотные диапазоны	2,412–2,484 ГГц	
Мощность радиочастотного излучения	20,5 дБм	

* Класс II: устройство с двойной или усиленной изоляцией, не требующее заземления.

** В зависимости от модели.

1.2.2. Основные элементы

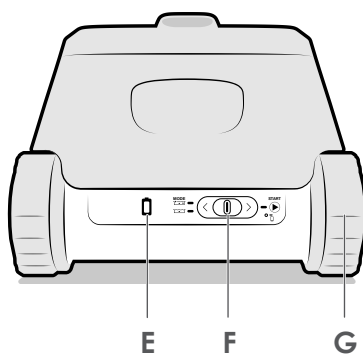
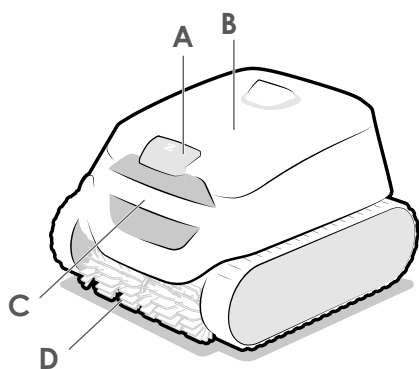

- A — доступ к фильтру.
- B — крышка.
- C — ручка.
- D — щетки.
- E — индикатор заряда аккумулятора.
- F — ползунок (ВКЛ./ВЫКЛ.).
- G — гусеницы.

2. Использование

2.1. Принцип действия

Робот не зависит от системы фильтрации и после зарядки может работать автономно. Робот перемещается по тем зонам бассейна, для которых был разработан. Он улавливает мусор и собирает его в фильтр.

Робот можно использовать одним из указанных ниже способов:

- посредством выбора режима работа и запуска цикла с помощью ползунка на задней панели робота;
- с помощью смартфона или планшета, совместимого с приложением iAquaLink™ (см. «3. Использование приложения iAquaLink™»).

2.2. Подготовка бассейна



- Это изделие предназначено для наземных бассейнов и маленьких вкопанных бассейнов. Не предназначено для использования в легкоразборных бассейнах.
- ЗАПРЕЩЕНО использовать удлинитель.

RU

Устройство предназначено для эксплуатации в воде с указанными ниже характеристиками.

Температура воды	10–35 °C
pH	6,8–7,6
Свободный хлор	< 3 мг/л

- Если бассейн сильно загрязнен, в частности, во время первичного использования робота, удалите крупный мусор с помощью сачка, чтобы повысить эффективность работы устройства.
- Извлеките термометры, игрушки и другие предметы, которые могут повредить устройство.

2.3. Зарядка робота



- Используйте только зарядное устройство, которое входит в комплект поставки.
- Не оставляйте робота полностью разряженным.
- Перед хранением в зимний период робота необходимо полностью зарядить.
- Не заряжайте робота при температуре ниже 5 °C и выше 35 °C.
- Робот не должен подвергаться воздействию солнечных лучей.

Для зарядки робота выполните перечисленные ниже действия.

1. Слегка наклоните разъем и вставьте сначала его нижнюю часть (А), а затем верхнюю (В).
2. Подключите зарядное устройство к разъему сети питания, расположенному вне помещения на расстоянии не менее 3,5 м от бассейна.
3. Убедитесь в том, что зарядка робота-очистителя выполняется надлежащим образом: светодиодный индикатор мигает, робот-очиститель издает звуковой сигнал, а гусеничные ленты при подключении зарядного устройства вращаются. (См. «2.5. Описание световых индикаторов».)
4. Когда робот-очиститель полностью заряжен, процесс зарядки прекращается автоматически. После отсоединения робота от зарядного устройства светодиодные индикаторы будут выключены через 5 минут.

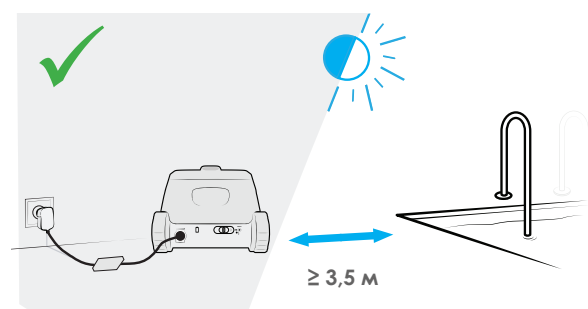
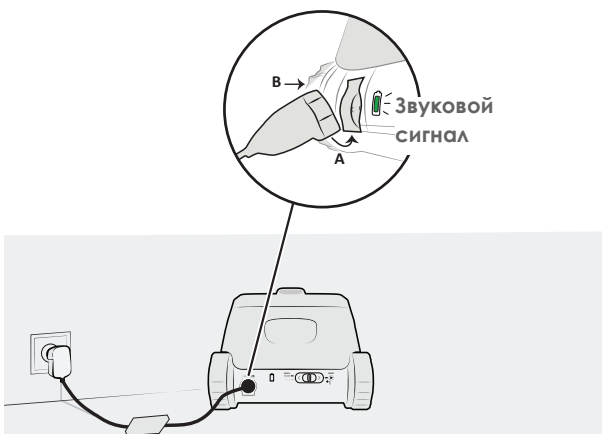

2.4. Описание интерфейса

С помощью интерфейса на задней стороне устройства можно выбрать режим очистки и запустить цикл очистки, а также получить информацию о состоянии робота, аккумулятора или подключения.

Информацию о дополнительных функциях можно просмотреть в приложении, см. «3. Использование приложения iAquaLink™».

Функция	
Кнопки	
	Ползунок (запуск цикл, см. «2.6. Запуск цикла очистки»)
Индикаторные лампочки	
	Состояние аккумулятора
	Состояние аккумулятора
	Состояние подключения Wi-Fi



Когда все световые индикаторы выключены, робот находится в режиме ожидания. Перетащите ползунок влево или вправо, чтобы активировать робот. Если это не привело ни к каким изменениям в состоянии робота, верните его на зарядную станцию (робот переходит в состояние длительного ожидания после восьми дней бездействия).

2.5. Описание световых индикаторов

Световой индикатор, расположенный в задней части робота-очистителя, предоставляет информацию о работе и состоянии аккумулятора.



Когда световой индикатор не горит, робот находится в режиме ожидания. Переместите ползунок вниз, чтобы включить робота. Если это не помогает, снова подключите к роботу-очистителю зарядный кабель.





→ Мигающий световой индикатор



→ Немигающий световой индикатор







Световой индикатор состояния робота

Световой индикатор	Описание
 Синий	Готов к погружению
 Синий	Выполняется цикл
 Красный	Ошибка робота, см. «5.3.1. Ошибка робота»



Световой индикатор зарядки

Световой индикатор	Описание
 Зеленый	Заряжено: полная зарядка, робот готов к эксплуатации
 Зеленый	В процессе зарядки (менее 5 ч): готов к выполнению полного цикла
 Оранжевый	Частично заряженный: можно эксплуатировать (продолжительность цикла будет меньше)
 Оранжевый	<ul style="list-style-type: none"> Если робот подключен к зарядному устройству, в процессе зарядки Если робот отсоединен от зарядного устройства, необходимо зарядить, нельзя эксплуатировать
 Красный	Ошибка аккумулятора, см. «5.3.2. Ошибка аккумулятора»



Световой индикатор подключения

Световой индикатор	Описание
Выкл.	Не подключен к сети Wi-Fi
 Синий	В процессе сопряжения
 Синий	Подключен к сети Wi-Fi

2.6. Запуск цикла очистки

Во избежание получения травмы или повреждения имущества обязательно следуйте приведенным далее инструкциям.



- Запрещено купаться, когда устройство находится в бассейне.
- Запрещено использовать устройство в случае проведения шокового хлорирования воды в бассейне. Прежде чем погружать робота, подождите, пока уровень хлора не достигнет рекомендованного значения.

Чтобы запустить цикл очистки, выполните указанные ниже действия

1. Перед запуском цикла дождитесь завершения зарядки робота ( немигающий или мигающий зеленый индикатор).
2. После завершения зарядки отсоедините робот от зарядного устройства и перенесите его к бассейну.
3. Запустите цикл, см. «2.6.1. Запуск цикла очистки».
4. Погрузите робота в воду; см. «2.6.2. Погружение робота».

2.6.1. Запуск цикла очистки

- Чтобы запустить цикл, переместите вправо ползунок, расположенный на задней стороне устройства.
- В ожидании спуска в воду начнет мигать световой индикатор .

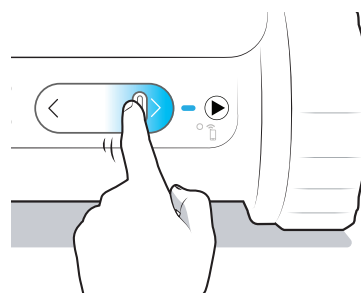

Совет: как повысить эффективность очистки



В начале купального сезона выполните несколько циклов очистки (предварительно удалив сачком крупный мусор). При регулярной эксплуатации робота-очистителя (не более 3 раз в неделю) бассейн будет всегда оставаться чистым, а фильтр будет меньше засоряться. В качестве предварительной очистки рекомендуется выполнить несколько циклов без фильтра очень тонкой очистки. Информацию о разборке фильтров см. в разделе «4.2. Очистка фильтра».

2.6.2. Погружение робота

После запуска цикла (ползунок перемещен вправо, светодиодный индикатор светится зеленым) робот-очиститель необходимо погрузить в воду на 5 минут. В противном случае весь процесс нужно будет начать сначала.

1. Вертикально погрузите робота в воду и держите его, слегка двигая его в разных направлениях, чтобы из него вышел воздух.
2. Дождитесь, пока он опустится на дно бассейна. Цикл начнется не позднее чем через 40 секунд после обнаружения воды.

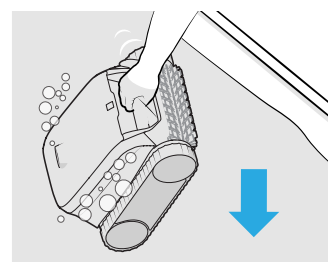

2.7. Извлечение робота из воды



- Робот можно извлечь во время выполнения цикла с помощью штанги. Робот остановится автоматически, как только будет извлечен из воды.
- По завершении цикла робот всегда останавливается возле стенки.

Существует три способа извлечения робота из воды:

- с использованием системы Tap & Lift™;
- с использованием крючка;
- с использованием приложения iAqualink.

2.7.1. Использование системы Tap & Lift™

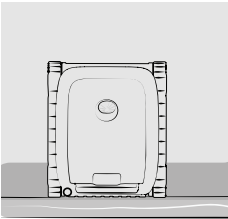
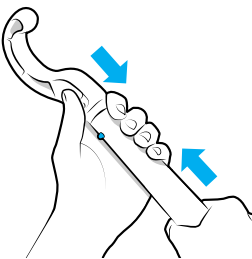
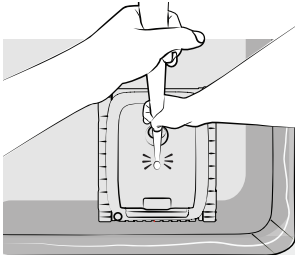
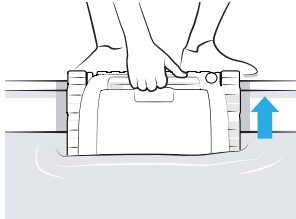
<p>1. Робот находится у стенки в режиме ожидания.</p> 	<p>2. Прикрепите крючок (входит в комплект поставки) к концу штанги для бассейна (не входит в комплект поставки).</p> 	<p>3. Нажмите один раз на крышку робота, чтобы он поднялся до поверхности воды. Перед запуском движения возможна кратковременная задержка. Если система Tap & Lift™ не работает, попробуйте активировать его, аккуратно постучав по другой области робота.</p> 	<p>4. Чтобы полностью извлечь робот из воды, воспользуйтесь ручкой. Робот выбросит струю воды сзади, что упростит его извлечение.</p> 
---	---	---	---

Примечание. Систему Tap & Lift также можно активировать, аккуратно постучав по ручке, если после завершения цикла робот находится в удобном для этого положении.

2.7.2. Использование крючка

Если робот не используется дольше восьми дней, он переходит в режим глубокого сна. Его необходимо извлечь из воды с помощью крючка, выполнив описанные ниже действия.

<p>1. Робот находится у стенки бассейна в режиме ожидания.</p> 	<p>2. Прикрепите крючок (входит в комплект поставки) к концу штанги для бассейна (не входит в комплект поставки).</p> 	<p>3. Подцепите крючком ручку робота и поднимите его на поверхность.</p> 	<p>4. Извлеките робота из воды, взявшись за его ручку.</p> 
--	---	---	--

2.7.3. Использование приложения iAquaLink™

1. Если push-уведомления разрешены (в настройках телефона для приложения iAqualink™), приложение уведомляет о завершении цикла. С этого момента и в течение последних десяти минут цикла робот будет постепенно подниматься по разным стенкам и остановится у линии воды, ожидая извлечения, которое можно выполнить, взявшись за ручку робота.

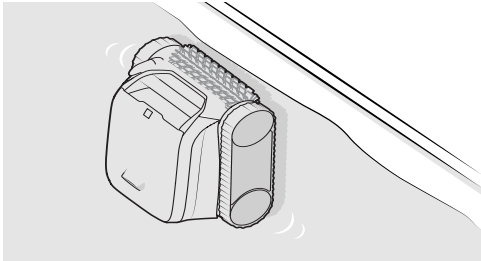

2. Чтобы полностью извлечь робот из воды, воспользуйтесь ручкой. Робот выбросит струю воды сзади, что упростит его извлечение.

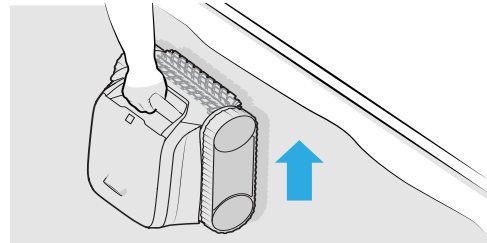

3. Использование приложения iAquaLink™

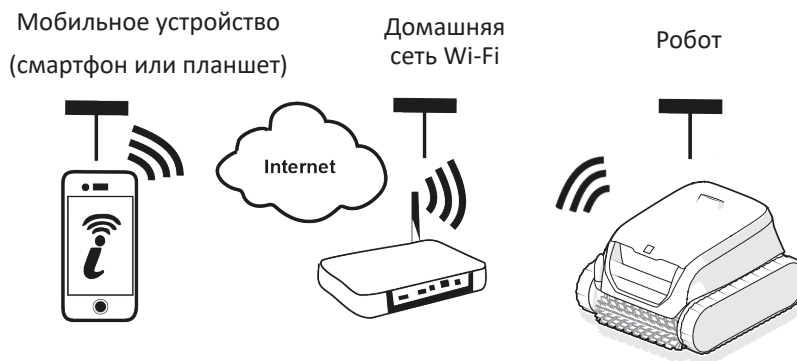

Приложение iAquaLink™ совместимо с системами iOS и Android.

RU

3.1. Первая настройка робота

Перед установкой приложения выполните указанные ниже действия:



- заранее зарядите робот;
- вы используете смартфон или планшет с Wi-Fi;
- используйте сеть Wi-Fi с достаточно мощным сигналом для подключения к роботу: сигнал Wi-Fi должен улавливаться в месте использования робота. в противном случае используйте техническое решение для усиления существующего сигнала;
- у вас под рукой должен быть пароль от домашней сети Wi-Fi.

Скачайте приложение iAquaLink™ в App Store (iOS) или Google Play (Android).

1. Войдите в личный кабинет или создайте учетную запись.



2. Чтобы добавить новое устройство, нажмите значок + и следуйте инструкциям в приложении.

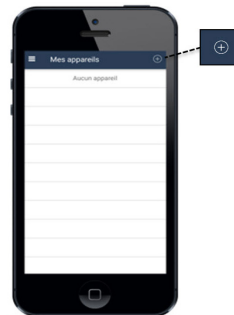

3. Выполните действия, указанные в приложении. При необходимости переместите ползунок вправо и удерживайте его в течение 10 секунд, до тех пор, пока световой индикатор  не начнет мигать; это будет указывать на включение функции Bluetooth™.

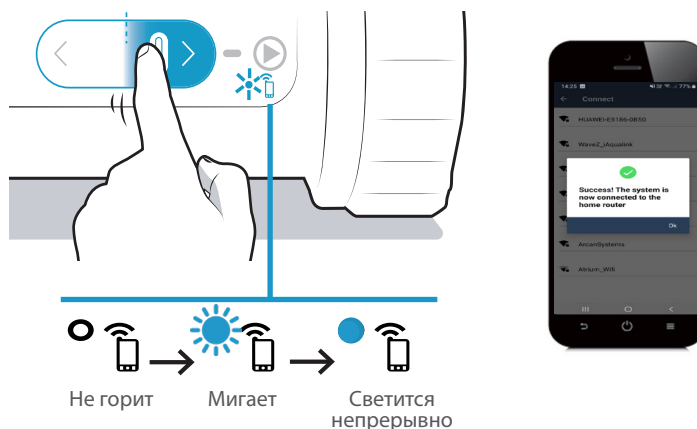

- На экране появится сообщение, что подключение Wi-Fi между роботом и домашней сетью установлено. (*)
- Загорится световой индикатор  на задней стороне робота.



(*) В случае появления сообщения об ошибке или отсутствии подключения к сети см. таблицу «5.4. Помощь в диагностике при подключении к приложению iAqualink™».

3.2. Функции, доступные в приложении iAqualink™



Когда робот-очиститель находится в воде, функции приложения iAqualink™ недоступны.

Когда робот находится в воде, с помощью приложения можно выполнить указанные ниже действия.

- **Запустить цикл.**
- Получать доступ к функциям **диагностической помощи посредством сообщения об ошибках**: нажмите символ предупреждения  для отображения экрана с описанием способов устранения неисправности; см. «5.3. Пользовательские аварийные сигналы».
- **Упростить извлечение робота из воды**: если push-уведомления включены (в настройках телефона для приложения iAqualink™), приложение предупреждает, когда робот ожидает извлечения с верхней части стены (последние минуты цикла).
- Получать предупреждения об **уровне зарядки робота**.



Заряженный: готов к эксплуатации



В процессе зарядки: готов к эксплуатации



В процессе зарядки



Частично заряжено

Нажмите  в меню «**Параметры**», где вы в любое время можете просмотреть информацию о роботе (серийный номер и т. п.).

4. Уход



Совет, чтобы обеспечить максимальную продолжительность срока службы робота

Раз в месяц осматривайте все детали, процедура ухода за которыми подробно описана в этом разделе.

4.1. Очистка робота

Очистку устройства необходимо проводить регулярно с использованием чистой или слегка мыльной воды.

Запрещено использовать растворитель.

- Обильно промойте устройство чистой водой.
- Не оставляйте устройство сушиться на солнце возле бассейна.

4.2. Очистка фильтра



- Эффективность работы устройства может снизиться, если фильтр переполнен или засорен.
- Фильтр следует промывать чистой водой после каждого цикла очистки.

1. Откройте робота.

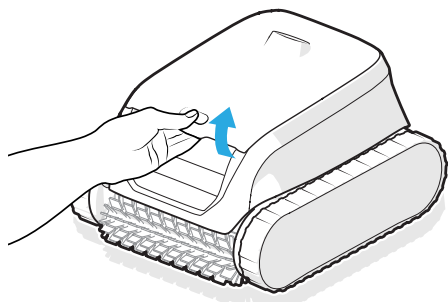

2. Достаньте фильтр.

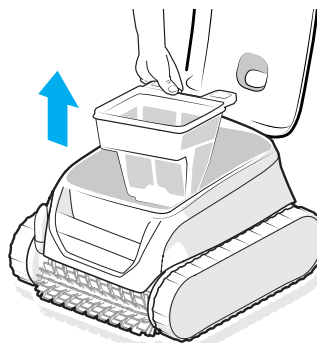

3. Разъедините фильтры (*).

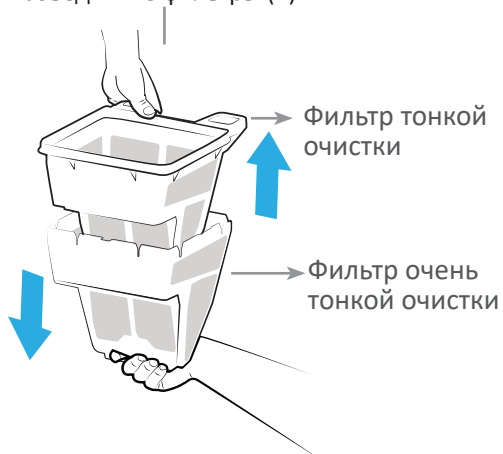

4. Обильно промойте чистой водой.

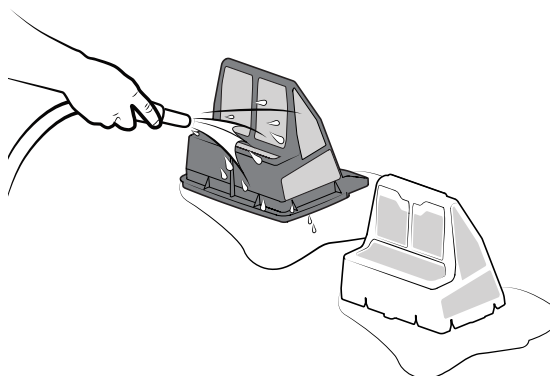

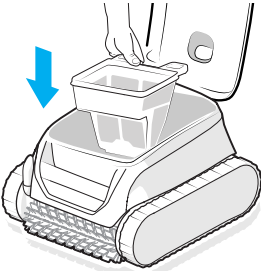
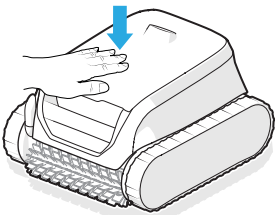
5. Установите фильтры в робота.	6. Закройте крышку робота.
	

* В зависимости от модели.

Совет: в случае засорения фильтра



Как минимум один раз в год проводите очистку фильтра кислым раствором (например, спиртовым уксусом). Фильтр засоряется, если он не используется в течение нескольких месяцев (в зимний период).

4.3. Очистка щетки



Эффективность работы устройства может снизиться, если щетка будет слишком грязной или если внутри застрянет мусор или какие-либо предметы.

1. После извлечения устройства из воды по завершении каждого цикла очистки промывайте щетку чистой водой, чтобы оставшийся на ней мусор не засох.
2. Удалите весь мусор или предметы, застрявшие внутри.

4.4. Очистка уплотнения крышки



Эффективность работы устройства может снизиться, если под уплотнением крышки застрянет мусор (в основном песок), который будет препятствовать поддержанию необходимой герметичности.

После извлечения устройства из воды по завершении каждого цикла очистки промывайте уплотнение крышки чистой водой, чтобы собранный мусор не засох.

Совет: Для обеспечения оптимальной работы устройства:



- рекомендуется менять фильтр и щетки каждые 2 года;
- рекомендуется следить за индикаторами износа на гусеницах и менять их по достижении уровня индикатора.

4.5. Очистка пропеллера

Во избежание серьезных травм выполняйте указанные ниже действия .



- При работе с пропеллером обязательно пользуйтесь перчатками.
- Перед очисткой пропеллера необходимо высушить устройство. Эту операцию необходимо выполнять в сухом месте.
- Перед выполнением операций по техническому обслуживанию убедитесь в том, что робот полностью выключен.

1. Чтобы выключить робот, переместите ползунок влево и удерживайте его в этом положении в течение 20 секунд. Все световые индикаторы должны быть выключены.

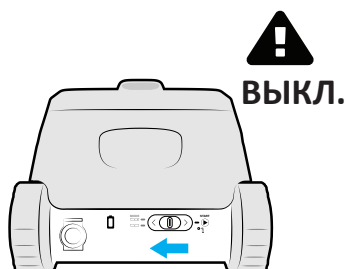

2. Откройте крышку доступа к фильтру, подняв фиксатор.

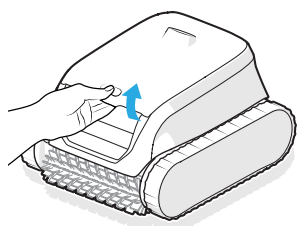

3. Извлеките фильтр.

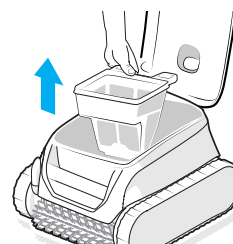

4. Вручную открутите патрубок воздухозаборника. При первом демонтаже может понадобиться отвертка.

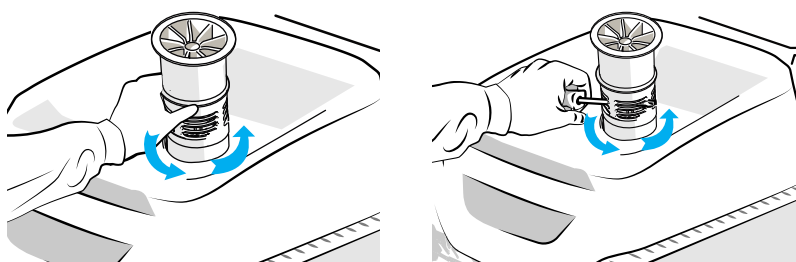

5. Приподнимите патрубок воздухозаборника и снимите его.

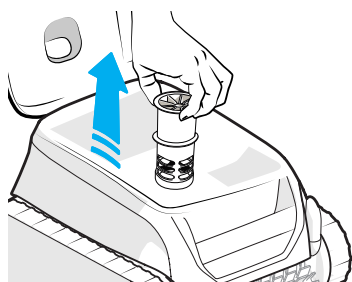

6. Наденьте перчатки и извлеките пропеллер, крепко удерживая его.

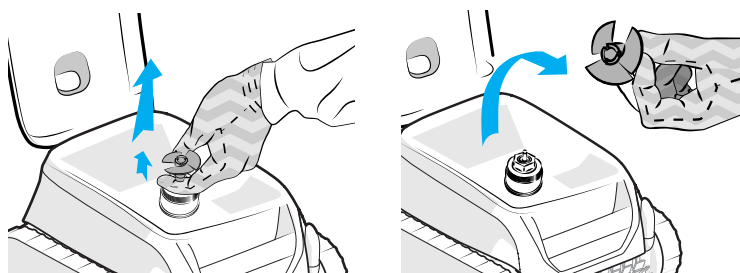

7. Удалите мусор (листья, камни и т. д.), который мог препятствовать вращению пропеллера.

8. Поставьте робот на зарядку, чтобы восстановить рабочее состояние. См. «2.3. Зарядка робота»



После очистки наденьте перчатки и установите пропеллер обратно. Установите на место патрубок водозаборника, затянув его вручную. Установите на место фильтр.

4.6. Замена щетки

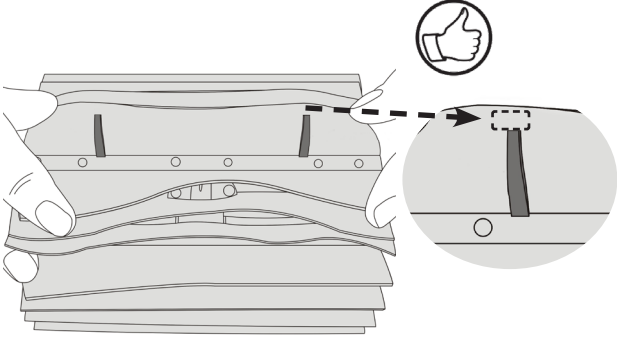
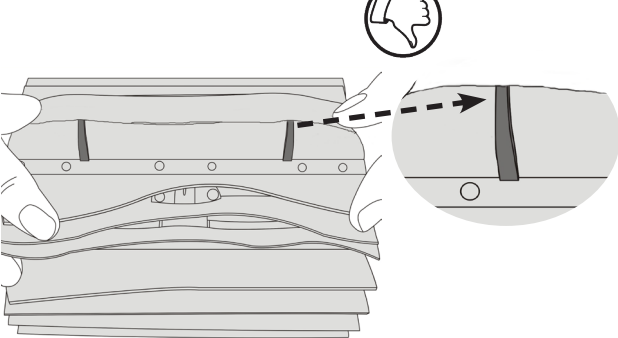
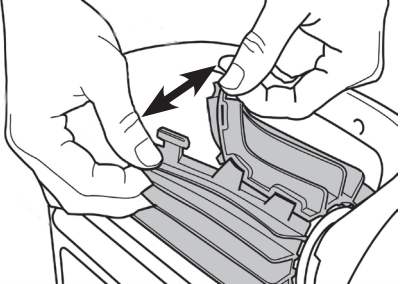
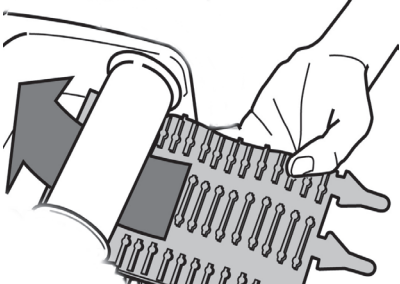
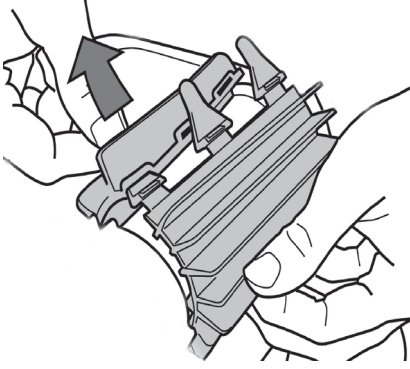
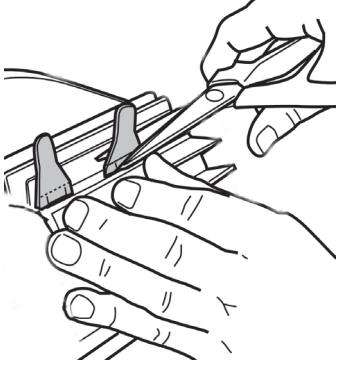
<p>1. Щетка имеет индикаторы износа: если между индикаторами и краем щетки есть зазор, значит, щетка в хорошем состоянии.</p> 	<p>2. Если появляются индикаторы износа, значит, щетка изнашивается и ее нужно заменить.</p> 
<p>3. Чтобы снять изношенную щетку, извлеките язычки из отверстий, в которые они вставлены.</p> 	<p>4. Чтобы установить новую щетку, вставьте ее край без язычков под валик щетки.</p> 
<p>5. Оберните щетку вокруг валика, вставьте язычки в отверстия фиксации и потяните за каждый язычок так, чтобы его выступ вошел в прорезь.</p> 	<p>6. Обрежьте язычки ножницами так, чтобы они не выступали за пластинки щетки.</p> 

4.7. Зимний период



- НЕ оставляйте робот разряженным перед хранением в зимний период.
- Если робот не используется, НЕ оставляйте его в воде.
- НЕ подвергайте робот воздействию огня, повышенной температуры, источников воспламенения или химических средств для бассейнов и спа.
- Храните все элементы в месте, защищенном от солнечных лучей, влаги и атмосферных осадков. Температура хранения элементов: 5–20 °С.
- Храните робот в недоступном для детей и домашних животных месте.

Перед зимним периодом полностью зарядите робот, чтобы сохранить срок службы аккумулятора: когда робот полностью заряжен, световой индикатор  непрерывно светится зеленым цветом. Перед первым использованием робота в следующем сезоне его необходимо зарядить.

5. Устранение проблем







Прежде чем обратиться к дистрибьютору в случае неисправности, рекомендуется провести простую проверку, воспользовавшись приведенными ниже таблицами.

Если устранить проблему не удастся, обратитесь к дистрибьютору.



: операции, которые должен выполнять квалифицированный специалист



5.1. Неисправности устройства

<p>Робот не полностью очищает бассейн</p>	<ul style="list-style-type: none"> • Повторите операции погружения (см. § «2.6. Запуск цикла очистки»), меняя место погружения, пока не будет найдено оптимальное положение. • Фильтр переполнен или засорен: его необходимо очистить (см. «4.2. Очистка фильтра»). • Робот не был полностью заряжен в момент начала цикла, поэтому продолжительность цикла был сокращена.
<p>Робот не полностью прижимается ко дну бассейна</p>	<ul style="list-style-type: none"> • В корпусе устройства остался воздух. Повторите операции погружения (см. § «2.6. Запуск цикла очистки»). • Фильтр переполнен или засорен: его необходимо очистить (см. «4.2. Очистка фильтра»). • Если фильтр засорен даже после очистки, замените его. • По всей внешней стороне устройства образуются мелкие пузырьки: <ul style="list-style-type: none"> - если уровень воды ниже скиммеров, отрегулируйте его; - если уровень воды находится на уровне скиммеров, в водопроводе избыточное количество кислорода. Обратитесь к дистрибьютору  • Поврежден пропеллер. Обратитесь к дистрибьютору 
<p>Устройство не поднимается или больше не поднимается на стенки</p>	<ul style="list-style-type: none"> • В режиме «Дно, стенки и линия воды» робот не поднимается систематически на стенки бассейна. Во время выполнения цикла частота варьируется. • Фильтр переполнен или засорен: почистите его чистой водой. В случае засорения фильтра очистите его кислым раствором (например, спиртовым уксусом). При необходимости прочистите или замените фильтр. В случае двойной фильтрации используйте только фильтр очень тонкой очистки (черный). Если он способствует поднятию устройства, фильтр следует заменить. • Гусеницы ослаблены: свяжитесь с дистрибьютором для их замены  • Очистите клапан, не демонтируя его. • Даже если вода и кажется прозрачной, в бассейне присутствуют микроскопические водоросли, которые не видны невооруженным глазом. Эти водоросли делают стенки бассейна скользкими и мешают роботу по ним взбираться. Выполните шоковое хлорирование: немного уменьшите pH. Не оставляйте устройство в воде во время шокового хлорирования.
<p>Устройство не собирает мусор</p>	<ul style="list-style-type: none"> • Фильтр переполнен или засорен: его необходимо очистить (см. «4.2. Очистка фильтра»). • Если фильтр засорен даже после очистки, замените его. • Убедитесь, что мусор или другие предметы не блокируют доступ к заслонке фильтра. Обратитесь к дистрибьютору  • Мусор и другие предметы застревают на скобе (между двумя щетками) и не собираются: очистите щетки и скобу. Регулярно очищайте их. • Мусор (в основном песок) застревает в уплотнении крышки: очищайте уплотнение крышки. Его следует очищать после каждого цикла.
<p>Во время запуска робот не двигается</p>	<ul style="list-style-type: none"> • Убедитесь в том, что робот заряжен (световой индикатор аккумулятора горит зеленым). • Убедитесь в том, что цикл очистки был запущен и что световые индикаторы горят.
<p>Два фильтра не разбираются</p>	<ul style="list-style-type: none"> • Одной рукой удерживайте нижнюю часть серого фильтра, а другой тяните за ручку черного фильтра. • Какой-то предмет или мусор застрял между двумя фильтрами и препятствует их разборке — удалите его.

После завершения цикла очистки устройство остается в вертикальном положении	<ul style="list-style-type: none"> • В крышке робота-очистителя слишком много воздуха. • Перед запуском цикла оставьте робот в режиме бездействия.
Не горит ни один световой индикатор	<ul style="list-style-type: none"> • Робот находится в спящем режиме: переместите ползунок влево или вправо, чтобы активировать его. • Если это не поможет, установите робот на зарядную станцию. • Если световые индикаторы по-прежнему не включаются, когда робот находится на зарядной станции, обратитесь к дистрибьютору. 
Tap & Lift: после постукивания по устройству робот начинает движение с задержкой	<ul style="list-style-type: none"> • Робот активируется через несколько секунд после постукивания и поднимается по стенке, которая находится перед ним.

Если проблему устранить не удастся, обратитесь к дистрибьютору: 

5.2. Функционирование зарядного устройства

Робот-очиститель включен, но не реагирует на управление	<ul style="list-style-type: none"> • Проверьте, заряжен ли робот-очиститель (мигающий или не мигающий зеленый индикатор аккумулятора). • Убедитесь в том, что ползунок правильно перемещается в среднее положение, а затем возвращается в исходное. • Время от времени пропеллер должен включаться для определения наличия воды. В противном случае убедитесь, что вращение пропеллера не блокирует мусор (см. «4.5. Очистка пропеллера»). • Светодиодный индикатор робота-очистителя светится ЗЕЛЕНЫМ, но пропеллер не вращается: обратитесь к дистрибьютору .
При запуске цикла робот-очиститель не включается	<ul style="list-style-type: none"> • Робот-очиститель выключается после длительного периода бездействия. Подключите зарядное устройство, чтобы вывести его из спящего режима. После зарядки аккумулятора робот будет готов к новому циклу. • Аккумулятор полностью разряжен. Подключите зарядное устройство для полной зарядки.
Робот-очиститель не заряжается	<ul style="list-style-type: none"> • Убедитесь, что при подключении к сети светодиодный индикатор зарядного устройства (без робота-очистителя) светится зеленым. В противном случае проверьте наличие питания (отсоедините и снова подсоедините) или замените зарядное устройство. • Убедитесь, что при установке робота-очистителя на зарядное устройство светодиодный индикатор зарядки светится красным. В противном случае проверьте: <ul style="list-style-type: none"> - состояние кабеля: если он поврежден, замените зарядное устройство, используемое в помещении; - состояние разъема зарядного устройства: в случае обнаружения следов коррозии на контактах отсоедините устройство и очистите их или замените устройство; - состояние контактов робота-очистителя: в случае обнаружения следов коррозии на контактах очистите их небольшой щеткой. Если после очистки зарядного разъема проблема не будет устранена, обратитесь к дистрибьютору. • Убедитесь, что после подключения робота-очистителя к зарядному устройству светодиодный индикатор мигает оранжевым или зеленым. В противном случае обратитесь к дистрибьютору .

Если устранить проблему не удастся, обратитесь к дистрибьютору: 





5.3. Пользовательские аварийные сигналы

На задней части робота находятся световые индикаторы, которые могут мигать, сигнализируя пользователю о неисправности. Идентифицируйте мигающий световой индикатор и следуйте указаниям по решению проблемы, приведенным выше. Пользовательские аварийные сигналы также можно просмотреть в приложении iAquaLink™.

Удалите код ошибки через приложение iAquaLink™:

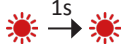
Выполнив инструкции по устранению неполадок, нажмите **Удалить ошибку**.

5.3.1. Ошибка робота

Световой индикатор	Мигает красным	Описание	Решения
▶		<p>Аварийная остановка</p> <p>Ошибка связи</p>	<ul style="list-style-type: none"> Робот переведен в режим безопасности. На плату робота подается питание, но она не отвечает. <p>Свяжитесь с дистрибьютором: </p>
		<p>Правый тяговый двигатель</p> <p>Левый тяговый двигатель</p> <p>Износ правого тягового двигателя</p> <p>Износ левого тягового двигателя</p>	<ul style="list-style-type: none"> Убедитесь в том, что мусор не препятствует свободному вращению щеток или гусениц. Поворачивайте каждое колесо на четверть оборота в одном и том же направлении, пока они не начнут плавно вращаться. Поворачивайте каждое колесо в противоположном направлении до тех пор, пока они не начнут плавно вращаться. Если проблема не устранена, обратитесь к своему дистрибьютору для полной диагностики.
		<p>Робот не находится в воде</p>	<ul style="list-style-type: none"> Тщательно очистите фильтр. Опустите робот в воду, встряхивая его, чтобы выпустить пузырьки воздуха. Снова включите цикл. Если проблема не устранена, обратитесь к своему дистрибьютору для полной диагностики.
		<p>Двигатель насоса</p>	<ul style="list-style-type: none"> Принудительно остановите устройство перед очисткой пропеллера: когда устройство находится на зарядной станции, удерживайте ползунок в левом положении, пока не погаснут все световые индикаторы (приблизительно 20 секунд). Убедитесь в том, что после перемещения ползунка робот полностью остановился: ни один из световых индикаторов не должен светиться. Затем убедитесь в том, что пропеллер не забит мусором или волосами. Очистку необходимо делать вне воды, а робот установить на сухую поверхность. Тщательно очистите фильтр. Если проблема не устранена, обратитесь к своему дистрибьютору для полной диагностики.
		<p>Ошибка обновления встроенного ПО</p>	<ul style="list-style-type: none"> Робот выключается, если заряд аккумулятора слишком низкий или соединение Wi-Fi отсутствует более чем 60 минут. Полностью выключите робот по меньшей мере на одну минуту и перезапустите его, подключив к зарядному устройству. Оставьте робот на зарядном устройстве. Убедитесь в том, что робот подключен к сети Wi-Fi (светится синий немигающий светодиод). Если световой индикатор мигает, откройте приложение iAquaLink™, выберите робот и щелкните «Обновить».

Если проблему устранить не удастся, обратитесь к дистрибьютору: 



Если робот останавливается до окончания цикла, но при извлечении его из воды световой индикатор не мигает, поставьте робот на зарядное устройство, чтобы световой индикатор начал мигать.

5.3.2. Ошибка аккумулятора

Световой индикатор	Мигает красным	Отображение в приложении iAquaLink™	Решения
	 Красный	Ошибка аккумулятора	<ul style="list-style-type: none"> Блок аккумулятора поврежден, и его нужно заменить. Отключите зарядное устройство. Оставьте робот-очиститель на открытом воздухе в защищенном от солнечных лучей месте на расстоянии более 2 м от здания. Свяжитесь с дистрибьютором, чтобы узнать, как доставить робот в сборе в сервисный центр Fluidra.
	 Красный	Ошибка зарядки (слишком высокая температура) Ошибка зарядки (слишком низкая температура)	<ul style="list-style-type: none"> Обнаруженная температура в месте расположения зарядного устройства выходит за пределы рекомендованного диапазона для зарядки робота (5–35 °C): измените место зарядки.
	 Красный	Ошибка зарядки	<ul style="list-style-type: none"> Проверьте зарядный порт и зарядное устройство на наличие следов коррозии, очистите маленькой щеткой. Если зарядное устройство по-прежнему неисправно, обратитесь к дистрибьютору



Если проблему устранить не удастся, обратитесь к дистрибьютору:

Предупреждения о безопасности



- Если аккумулятор неисправен, перегревается, присутствуют признаки утечки или попадания внутрь воды, не подключайте зарядное устройство, не трогайте аккумулятор и обратитесь к дистрибьютору.
- Убедитесь, что светодиодный индикатор робота включается при подключении зарядного устройства. В противном случае отсоедините зарядное устройство и см. «5. Устранение проблем», стр. 19.
- Если все исправно, а световой индикатор зарядки мигает красным цветом или вовсе не включается, отсоедините зарядное устройство и следуйте приведенным выше инструкциям в случае появления мигающего красного светового индикатора.

5.4. Помощь в диагностике при подключении к приложению iAquaLink™

Состояние подключения	Возможные причины	Решения
<ul style="list-style-type: none"> Светодиодный индикатор не светится.  Светодиодный индикатор светится, но подключение к сети Wi-Fi отсутствует (или прерывистое). На экране приложения iAquaLink™ отобразится сообщение «Ошибка соединения». В списке «Мои устройства» появился красный фонарик 	<ul style="list-style-type: none"> Устройство не заряжено Устройство не подключено к домашней сети Wi-Fi, и (или) пропало подключение к Интернету Слабый сигнал Wi-Fi* 	<ul style="list-style-type: none"> Проверьте подключение к Интернету: в сети могут быть неисправности. Проверьте уровень сигнала Wi-Fi. Существует несколько способов проверить мощность сигнала Wi-Fi. <ul style="list-style-type: none"> Отключите маршрутизатор (точку доступа) домашней сети Wi-Fi от сети и снова подключите. На ноутбуке откройте панель настройки и проверьте состояние сетевых подключений. Проверьте уровень сигнала беспроводной сети Wi-Fi на ноутбуке. Установите приложение iAquaLink™ на смартфон или планшет. Проверьте уровень сигнала беспроводной сети Wi-Fi. Если уровень сигнала сети Wi-Fi низкий, установите ретранслятор Wi-Fi. Воспользуйтесь приложением для анализа состояния Wi-Fi: они бывают разные как для iOS, так и для Android. Во время первой настройки установите робот как можно ближе к домашнему маршрутизатору Wi-Fi (блок), а затем повторите действия настройки (см.«3.1. Première configuration du robot»). Если светодиодный индикатор  не перестает мигать, установите ретранслятор Wi-Fi. Если точка стала красной после того, как робот зарядился, подключение стабильное и индикатор постоянно светится, обновите экран (проведите пальцем вверх и вниз). Когда точка стала зеленой, устройство готово к использованию.
<ul style="list-style-type: none"> Светодиодный индикатор светится синим и быстро мигает.  В приложении отображается информация. 	<ul style="list-style-type: none"> Выполняется обновление программного обеспечения. 	<ul style="list-style-type: none"> Дождитесь завершения обновления.



*** Низкий уровень сигнала Wi-Fi может быть обусловлен несколькими факторами:**



- расстоянием между маршрутизатором (точкой доступа) и роботом;
- типом маршрутизатора (точки доступа);
- количеством стен между маршрутизатором (точкой доступа) и роботом;
- интернет-провайдером;
- и т. д.

UPOZORENJA

OPĆA UPOZORENJA

- U slučaju nepoštivanja upozorenja može doći do oštećenja opreme za bazen, teških ozljeda ili smrti.
- Za radove na održavanju i popravku uređaja ovlaštena je samo jedna osoba kvalificirana u predmetnim tehničkim područjima (električna energija, hidraulika ili hlađenje). Kvalificirani tehničar koji radi na uređaju mora upotrebljavati/nositi osobnu zaštitnu opremu (kao što su zaštitne naočale, zaštitne rukavice itd.) kako bi smanjio rizik od ozljeda koje bi mogle nastati tijekom rada na uređaju.
- Prije rada na uređaju, provjerite je li isključen iz napona i pod nadzorom.
- Uređaj je posebno namijenjen za bazene i masažne kade; ne smije se upotrebljavati u druge svrhe osim one za koju je namijenjen.
- Ovaj uređaj nije predviđen za korištenje od strane osoba (uključujući djecu) čije su fizičke, senzorne ili mentalne sposobnosti umanjene, ili osobe bez potrebnog iskustva ili znanja, osim ako su imale mogućnost, preko osobe odgovorne za njihovu sigurnost, biti pod nadzorom ili dobiti prethodne upute vezane uz uporabu uređaja. Djecu treba nadzirati kako bi se osiguralo da se ne igraju s uređajem.  
- Ovaj uređaj mogu upotrebljavati djeca od 8 i više godina i osobe čije su fizičke, senzorne ili mentalne sposobnosti umanjene ili koje nemaju potrebno iskustvo ili znanje, ako su bila / bile pod odgovarajućim nadzorom ili ako su dobila / dobile prethodne upute vezane uz sigurnu uporabu uređaja i upozorena / upozorene su o rizicima kojima se izlažu. Djeca i kućni ljubimci ne smiju se igrati s ovim uređajem. Ovaj uređaj nije igračka. Korisničko čišćenje i održavanje ne smiju obavljati djeca bez nadzora.
- Punjenje uređaja mora biti sukladno standardu IEC / HD 60364-7-702 i nacionalnim propisima koji se odnose na bazene. Ukoliko niste sigurni, obratite se svojem distributeru.
- Ugradnja uređaja mora biti izvedena u skladu s uputama proizvođača te važećim lokalnim i nacionalnim normama. Instalater je odgovoran za ugradnju uređaja i primjenu nacionalnih propisa u području ugradnje. Proizvođač ni u kojem slučaju nije odgovoran za bilo kakvo nepridržavanje važećih lokalnih standarda primjenjivih na ugradnju.
- Za sve druge zahvate osim jednostavnog korisničkog održavanja opisanog u ovom priručniku, proizvod mora servisirati kvalificirani stručnjak.
- Ako uređaj ne radi ispravno, ne pokušavajte popraviti uređaj samostalno već se obratite kvalificiranom tehničaru. Proizvođač uređaja ne smatra se odgovornim za štetu nastalu zbog uporabe rezervnih dijelova ili pribora koji nisu odobreni.
- Provjerite uvjete jamstva za pojedinosti o vrijednostima balansa vode koje su dopuštene za rad uređaja.
- Svaka deaktivacija, uklanjanje ili zaobilaženje neke od sigurnosnih značajki ugrađenih u uređaj, kao i uporaba zamjenskih dijelova dobivenih od neovlaštenog proizvođača treće strane, automatski poništavaju jamstvo.
- Nije dopušteno prskanje insekticida ili drugih kemijskih proizvoda (zapaljivih i nezapaljivih) na uređaj; to može oštetiti kućište i uzrokovati požar.
- Tijekom rada uređaja ne smije se dodirivati ventilator ili dijelove koji se kreću ili uvlačiti predmete ili prste blizu pokretnih dijelova. Pokretni dijelovi mogu uzrokovati ozbiljne ozljede i ozljede sa smrtnim posljedicama.

UPOZORENJA ZA ELEKTRIČNE UREĐAJE

- Električno napajanje stanice za punjenje uređaja mora biti zaštićeno posebnom strujnom zaštitnom sklopkom od 30 mA u skladu s važećim propisima u zemlji u kojoj je uređaj instaliran. Ako nije moguće provjerite je li strujni krug zaštićen posebnom strujnom zaštitnom sklopkom, obratite se kvalificiranom tehničaru.

- Ne koristite produžni kabel za spajanje stanice za punjenje; spojite stanicu za punjenje izravno na odgovarajući strujni krug napajanja.
- Prije svakog korištenja provjeriti sljedeće:
 - Potrebni ulazni napon naveden na natpisnoj pločici stanice za punjenje odgovara mrežnom naponu napajanja;
 - Je li mrežno napajanje kompatibilno s potrebama za električnom energijom uređaja i je li pravilno uzemljeno.
 - Utikač (ako je primjenjivo) odgovara strujnoj utičnici.
- U slučaju nenormalnog funkcioniranja ili širenja neugodnog mirisa iz uređaja, bez odlaganja zaustaviti uređaj, skinuti ga s njegove stanice za punjenje i u slučaju potrebe obratiti se stručnjaku.
- Prije bilo kakvog zahvata na održavanju ili servisiranju uređaja, provjerite je li stavljen van napona, je li potpuno odspojen iz svoje stanice za punjenje i je li sva ostala oprema ili pribor priključen na uređaj također odspojen iz strujnog kruga napajanja.
- Ako je kabel za napajanje oštećen, smije ga zamijeniti samo proizvođač, ovlašteni predstavnik ili servis.
- Prije spajanja uređaja na stanicu za punjenje, provjerite je li priključni blok ili utičnica na koju će uređaj biti spojen u ispravnom stanju i da nije oštećena ili zahrđala.
- U olujnom vremenu odspojite uređaj od električnog napajanja da ne dođe do njegova oštećenja udarom munje.
- Uređaj sadrži magnete i dijelove koji emitiraju elektromagnetska polja. Magneti i elektromagnetska polja mogu interferirati sa srčanim elektrostimulatorima, defibrilatorima i drugim medicinskim uređajima. Robot je potrebno držati na sigurnoj udaljenosti od medicinskog uređaja. Obratite se liječniku ili proizvođaču medicinskog uređaja za specifične informacije. Ako robot interferira sa srčanim elektrostimulatorom, defibrilatorom ili bilo kojim drugim medicinskim uređajem, držite ih na dovoljnoj udaljenosti od robota kako ovaj tijekom uporabe ne bi ometao njihovo funkcioniranje.

UPOZORENJA ZA ELEKTRIČNE UREĐAJE NA BATERIJU

- Ne koristite baterijski blok, čistač ili stanicu za punjenje koji su oštećeni ili modificirani. Oštećene ili modificirane baterije mogu imati nepredvidivo funkcioniranje koje može dovesti do požara, eksplozije ili opasnosti od ozljede.
- Nemojte rukovati čistačem i stanicom za punjenje tijekom punjenja ako ste mokri ili ne nosite cipele.
- Ne pokušavajte čistiti lopatice kada je čistač uronjen u vodu ili postavljen na mokru površinu, jer se tako možete ozbiljno ozlijediti.
- Puniti samo sa stanicom za punjenje koju je naveo proizvođač. Uporaba stanice za punjenje koja je predviđena za drugi tip baterije može izazvati požar.
- Čistač nemojte izlagati temperaturi okoliša nižoj od 0°C i višoj od 50°C.
- Nemojte stanicu za punjenje ili čistač izlagati vatri ili previsokim temperaturama. Izlaganje vatri ili temperaturi iznad 65°C može izazvati eksploziju.
- Uređaj treba puniti na temperaturi između 5 i 35°C.
- Slijedite sve upute za punjenje i nemojte puniti uređaj na bateriju izvan temperaturnog raspona preciziranog u uputama za uporabu. Neispravno punjenje ili punjenje na temperaturi izvan navedenog raspona može oštetiti bateriju i povećati rizik od požara.
- Stanica za punjenje može se koristiti u zatvorenom suhom i dobro prozračenom prostoru, ili vani, u suhom prostoru zaštićenom od svjetlosti, izvan dohvata djece, daleko od izvora topline i kemijskih proizvoda za bazen.
- Nikada ne pokušavajte otvoriti stanicu za punjenje.
- Baterija koja je instalirana je punjiva baterija Li-ion. Nikada ju ne pokušavajte demontirati ili zamijeniti. Baterija može uzrokovati kratki spoj i ozbiljne opekline.
- Pazite da ne dođe do bilo kakvog kontakta između žica ili metalnih elemenata koji može uzrokovati iskrenje i kratki spoj baterije. U slučaju curenja baterije, izbjegavajte kontakt s tekućinama koje cure i obratite se stručnjaku radi zamjene baterije. Nosite zaštitne naočale, rukavice i odjeću kada čistač odlažete na otpad. U slučaju kontakta tekućine s kožom i odjećom, dobro ih operite vodom i sapunom. U slučaju kontakta tekućine s očima, ne trljajte oči, već ih najmanje 15 minuta ispirajte tekućom vodom, bez trljanja. Zatražite liječničku pomoć što je prije moguće.

POSEBNE NAPOMENE ZA „Robote za čišćenje bazena“

- Robot je dizajniran da pravilno radi u bazenskoj vodi temperature između 10°C i 35 °C.
- Kako ne bi došlo do ozljede ili oštećenja robota za čišćenje, robot ne smije raditi izvan vode.
- Da bi se izbjegao bilo kakav rizik od ozljede, kupanje je zabranjeno dok je robot u bazenu.
- Ne koristiti robot dok se provodi šok kloriranje bazena.
- Ne ostavljati robot bez nadzora duže vrijeme.
- Ne koristiti na temperaturama na kojima može doći do smrzavanja.

UPOZORENJE ZA UPORABU ROBOTA U BAZENU S LINER OBLOGOM

- Prije instaliranja novog robota za čišćenje, pažljivo pregledajte oblogu bazena. Ako je liner mjestimično pohaban ili oštećen, ako se pojavi šljunak, nabori, korijeni ili korozija, ne instalirati robot prije nego što kvalificirani stručnjak popravi ili zamijeni liner. Proizvođač ne može biti odgovoran za štetu nastalu na oblozi.
- Površina nekih liner obloga s uzorcima može se brzo pohabati: uzorci i/ili njihove boje mogu se oštetiti, izbljedjeti ili nestati u dodiru s nekim predmetima (četke za čišćenje, igračke, oprema za plivanje, raspršivači za klor, robot). Habanje liner obloga i izbljeđivanje uzoraka nisu odgovornost proizvođača robota za čišćenje bazena i nisu obuhvaćeni ograničenim jamstvom.

UPOZORENJE ZA UPORABU ROBOTA U BAZENU OD NEHRĐAJUĆEG ČELIKA

- Površina nekih bazena od nehrđajućeg čelika može biti vrlo krhka. Površina takvih bazena može se oštetiti prirodnim trenjem krhotina o oblogu, uzrokovanim primjerice kotačima, gusjenicama ili četkama robota, uključujući robote za električne bazene. Habanje ili ogrebotine na bazenima od nehrđajućeg čelika nisu odgovornost proizvođača robota za čišćenje bazena i nisu obuhvaćeni ograničenim jamstvom.

Recikliranje i zbrinjavanje

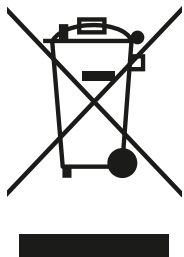

Ovaj simbol koji zahtijeva europska direktiva o otpadnoj električnoj i elektroničkoj opremi (OEEO) 2012/19/UE znači da se vaš uređaj ne smije bacati u kućni otpad. Zasebno se prikuplja u svrhu ponovne upotrebe, recikliranja ili oporabe. Ako sadrži tvari koje su potencijalno opasne za okoliš, one će se eliminirati ili neutralizirati. Informacije o recikliranju zatražite od svojeg distributera.

Baterija i robot moraju se odložiti na otpad u skladu s važećim lokalnim propisima. Baterija se mora odložiti na otpad na održiv i ekološki prihvatljiv način, u za to predviđene spremnike ili centre za prikupljanje otpada, u skladu s važećim lokalnim zakonodavstvom. Kontaktirajte lokalne vlasti za više informacija.



- Prije bilo kakvog zahvata na uređaju obavezno je upoznati se s ovim uputama za instalaciju i uporabu, kao i s knjižicom „Sigurnost i jamstvo“ koje su isporučene s uređajem, jer postoji rizik od materijalne štete, teških, pa čak i po život opasnih ozljeda te poništavanja jamstva.
- Čuvati i prosljeđivati ove dokumente tijekom čitavog radnog vijeka uređaja u slučaju da zatrebaju.
- Zabranjeno je distribuirati ili modificirati ovaj dokument na bilo koji način bez odobrenja.
- Informacije sadržane u ovim dokumentima bez prethodne najave.

SADRŽAJ

1. Informacije prije uporabe	5
1.1. Opis	5
1.2. Tehničke karakteristike i dijelovi	6
2. Uporaba	7
2.1. Način rada	7
2.2. Priprema bazena	7
2.3. Punjenje robota	7
2.4. Opis sučelja	8
2.5. Opis indikatora	9
2.6. Pokretanje ciklusa čišćenja	10
2.7. Vađenje robota iz vode	11
3. Uporaba aplikacije iAquaLink™	13
3.1. Prvo konfiguriranje robota	13
3.2. Funkcionalnosti koje su dostupne u aplikaciji iAqualink™	14
4. Održavanje	15
4.1. Čišćenje robota	15
4.2. Čišćenje filtra	15
4.3. Čišćenje četki	16
4.4. Čišćenje brtve poklopca	16
4.5. Čišćenje propelera	17
4.6. Zamjena četki	18
4.7. Čuvanje tijekom zime	18
5. Rješavanje problema	19
5.1. Ponašanje uređaja	19
5.2. Ponašanje punjača	20
5.3. Upozorenja za korisnika	21
5.4. Pomoć u dijagnostici prilikom spajanja u aplikaciju iAquaLink™	23



Savjet : kako biste olakšali komunikaciju sa svojim distributerom

Zabilježite kontakt podatke svog distributera, kako biste ih mogli lakše pronaći, i popunite informacije „proizvod“ na poleđini uputa jer će distributer zahtijevati da mu ih dostavite.

1. Informacije prije uporabe

1.1. Opis

A

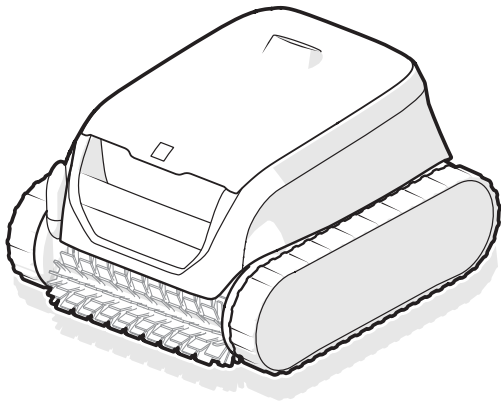

B

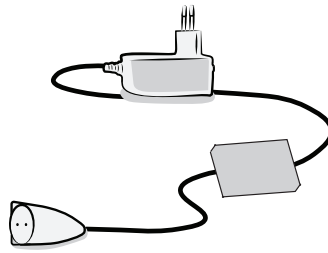

C



D

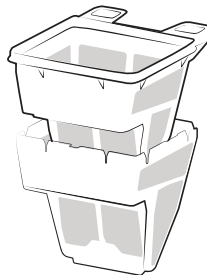

E

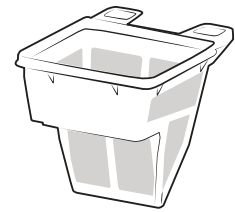

HR

		RF 42XX/OF 42XX
A	Robot	✓
B	Punjač (za korištenje u zatvorenom prostoru)	✓
C	Kuka <i>Štap za bazen (standardni, nije dio kompleta) potreban je za izvlačenje robota iz vode.</i>	✓
D	Dvostruka filtracija (150 / 60μ)	+
E	Jednostavni filtar (150μ)	✓

✓ : Isporučeno

⊕ : Dostupno kao dio opcionalne dodatne opreme



Prijenosni blok za napajanje (vanjski adapter)

Koristite ISKLJUČIVO blok za napajanje koji ste dobili isporučeno s ovim uređajem.

1.2. Tehničke karakteristike i dijelovi

1.2.1. Tehničke karakteristike

Napon napajanja stanice za punjenje		100 - 240 VAC, 50/60Hz, Klasa II*
Nominalni napon robota		25,4 VDC
Napon punjenja		29,4 VDC
Maksimalna snaga punjača		29,4 W**
Kapacitet baterije		10 Ah / 6,4Ah**
Nominalna snaga robota		130 W
Kapacitet filtra		3 L
Dimenzije robota (D x Š x V)		41 x 42 x 28 cm
Dimenzije ambalaže (D x Š x V)		56 x 56 x 38 cm
Težina robota		8,9kg
Težina s ambalažom		15,5kg
Usisna širina		230 mm
Maksimalna dubina rada		4 m
Oznaka IP zaštite	Stanica za punjenje	IPX5
	Robot	IPX8
Frekvencijski opsezi		2.412GHz - 2.484GHz
Snaga radiofrekvencijske emisije		20,5 dBm

* Klasa II: uređaj koji ima duplu izolaciju ili pojačanu izolaciju koja ne zahtijeva uzemljenje.

** Ovisno o modelu

1.2.2. Dijelovi

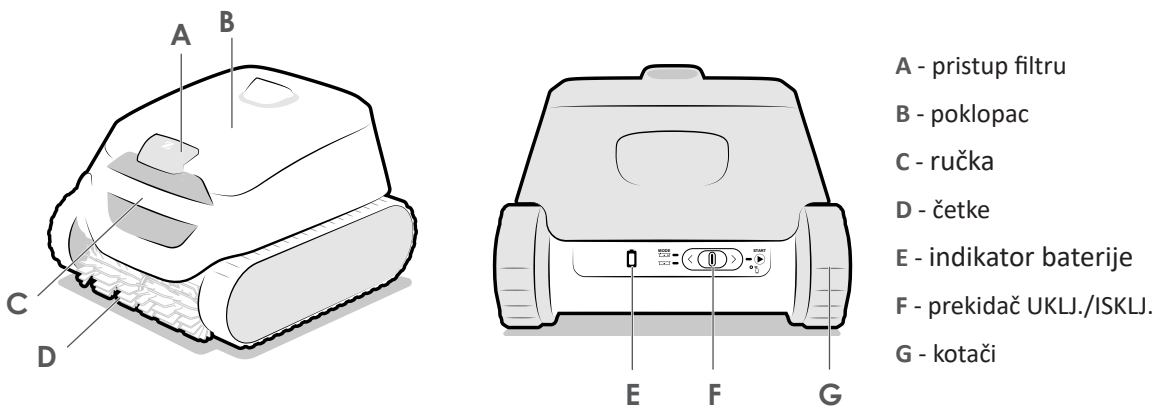

2. Uporaba

2.1. Način rada

Robot je neovisan od sustava za filtraciju i može, kad je napunjen, funkcionirati na autonoman način. Optimalno se kreće kako bi očistio područja bazena za koja je dizajniran. Usisava nečistoću i sprema ju u filter.

Robot se može upotrebljavati:

- biranjem načina rada i pokretanjem ciklusa s pomoću prekidača na stražnjoj strani robota ili
- s pomoću pametnog telefona ili tableta kompatibilnog s aplikacijom iAquaLink™ (vidjeti „3. Uporaba aplikacije iAquaLink™“).

2.2. Priprema bazena



- Ovaj je proizvod namijenjen za korištenje u nadzemnim bazenima i malim ukopanim bazenima. Nemojte ga koristiti u bazenima koji se mogu jednostavno rastaviti.
- NE KORISTITE produžni kabel.

HR

Uređaj smije raditi u bazenskoj vodi sljedeće kvalitete:

Temperatura vode	Između 10°C i 35°C
pH	Između 6,8 i 7,6
Slobodni klor	< 3 mg/l

- Kada je bazen jako prljav, posebno kod stavljanja u pogon robota, krupnu nečistoću izvadite s pomoću mrežice za čišćenje s palicom kako bi se optimizirale performanse uređaja.
- Izvadite termometre, igračke i druge predmete koji bi mogli oštetiti uređaj.

2.3. Punjenje robota



- Koristite samo punjač koji ste dobili zajedno s proizvodom.
- Nemojte dopustiti da se robot isprazni do kraja.
- Prije pospremanja za zimsko razdoblje robot napunite do kraja.
- Robot nemojte puniti na temperaturama nižim od 5 °C i višim od 35 °C.
- Izbjegavajte izlaganje robota izravnom sunčevom svjetlu.

Za punjenje robota:



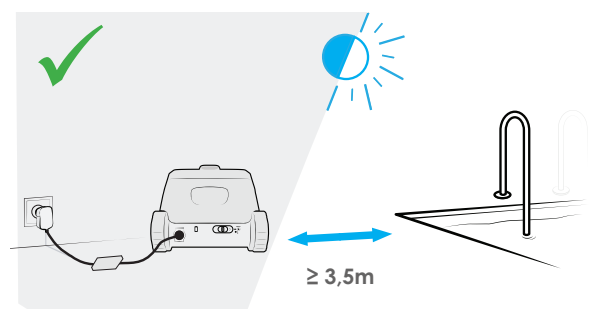
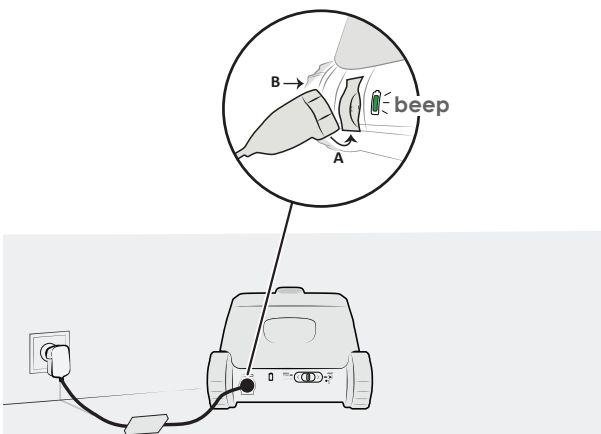

1. Lagano na nagnite i najprije umetnite donji dio konektora (A) pa zatim gornji (B).
2. Punjač spojite na vanjsko napajanje udaljeno najmanje 3,5 m od bazena.
3. Provjerite puni li se čistač ispravno: LED indikator žmirkava, čistač emitira zvučni signal „beep“ i dok je punjač spojen kotači se okreću. (vidjeti „2.5. Opis indikatora“).
4. Kad je čistač napunjen do kraja, punjenje se automatski prekida. Kad se robot odvoji s napajanja, LED indikator se gasi nakon 5 minuta.



2.4. Opis sučelja

Zahvaljujući sučelju koje se nalazi na stražnjoj strani uređaja, moguće je odabrati način čišćenja i pokrenuti ciklus čišćenja te dobiti informacije koje se odnose na status robota, na bateriju ili na konektivnost (povezivost).

Dodatne funkcionalnosti dostupne su putem aplikacije, pogledajte „3. Uporaba aplikacije iAquaLink™”.

Funkcija	
Tipke	
	Prekidač (pokretanje ciklusa, vidjeti „2.6. Pokretanje ciklusa čišćenja”)
Svjetla indikatora	
	Status baterije
	Status baterije
	Stanje Wi-Fi veze



Kada su sva svjetla ugašena, robot je u stanju pripravnosti. Povucite kursor ulijevo ili udesno da biste pokrenuli robot. Ako to ne uspije, vratite robot na stanicu za punjenje (robot prelazi u stanje hibernacije nakon 8 dana neaktivnosti).

2.5. Opis indikatora

Signalne lampice koje se nalaze na stražnjoj strani čistača daju vam informacije o čistaču i statusu baterije.



Kad indikator ne svijetli, čistač je u stanju mirovanja. Pritisnite prekidač prema dolje kako biste ga „probudili“. Ako to ne djeluje, ponovno spojite čistač na kabel za napajanje.



→ Indikator žmirka



→ Indikator svijetli postojano



Indikator status robota

Indikator	Opis
 Plavi	Spreman za uranjanje
 Plava	Ciklus u tijeku
 Crveni	Greška Robota, vidjeti „5.3.1. Greška robota“



Indikator punjenja

Indikator	Opis
 Zeleni	Napunjen: spreman za uporabu, punjenje je završeno
 Zelena	Punjenje u tijeku (< 5h): spremno za obavljanje jednog ciklusa
 Narančasti	Djelomično napunjen: može se koristiti (ciklus će biti kraći)
 Narančasti	<ul style="list-style-type: none">Ako je robot priključen na punjač: Punjenje u tijekuAko je robot isključen iz punjača: Mora se ponovno napuniti i ne može se koristiti
 Crveni	Greška baterije, vidjeti „5.3.2. Greška baterije“



Indikator povezivanja

Indikator	Opis
Off	Nije spojen na Wi-Fi mrežu
 Plavi	Spajanje je u tijeku
 Plavi	Spojen na Wi-Fi mrežu

2.6. Pokretanje ciklusa čišćenja



Da biste izbjegli rizik od ozljede ili materijalne štete, poštujujte sljedeće upute:

- Kad je uređaj u bazenu, kupanje je zabranjeno.
- Uređaj ne upotrebljavajte tijekom šok-kloriranja u bazenu, pričekajte dok koncentracija klora ne dostigne preporučenu vrijednost prije nego što robot uronite u vodu.

Za pokretanje ciklusa čišćenja:

1. Pričekajte da se robot do kraja napuni ( zeleno svjetlo žmirka ili je postojano) kao biste mogli pokrenuti ciklus.
2. Kad je čitač napunjen, otpojite punjač i odnesite ga do bazena.
3. Pokrenite ciklus, vidjeti „2.6.1. Pokretanje ciklusa čišćenja”.
4. Za uranjanje robota u vodu, vidjeti „2.6.2. Potapanje robota”.

2.6.1. Pokretanje ciklusa čišćenja

- Pomaknite kursor smješten na stražnjoj strani uređaja udesno za pokretanje ciklusa.
- Indikator  žmirka čekajući uranjanje robota u vodu.

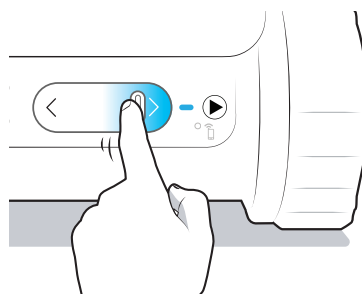

Savjet: Kako poboljšati učinak čišćenja



Na početku sezone kupanja, provedite nekoliko ciklusa čišćenja (nakon što ste krupnu nečistoću uklonili s pomoću mrežice za čišćenje s palicom). Redovita uporaba uređaja robota za čišćenje bazena (bez prekoračenja 3 ciklusa tjedno) omogućit će vam uživanje u bazenu koji je uvijek čist, a filter će biti manje začepljen. Savjetujemo obavljanje nekoliko ciklusa bez finog filtra za nečistoću, kako biste uspješno obavili grubo čišćenje, vidjeti „4.2. Čišćenje filtra” za rastavljanje filtera.

2.6.2. Potapanje robota

Nakon pokretanja ciklusa (prekidač pomaknut udesno, zeleni LED indikator svijetli), za stavljanje čistača u vodu na raspolaganju imate 5 minuta. U suprotnom slučaju, ponovite postupak.

1. Uronite robot u vodu okomito i držite ga lagano ga pomičući u svim smjerovima kako bi zrak koji se nalazi u njemu izašao.
2. Pustite da robot potone na dno bazena. Ciklus će započeti najkasnije 40 sekundi nakon detektiranja vode.

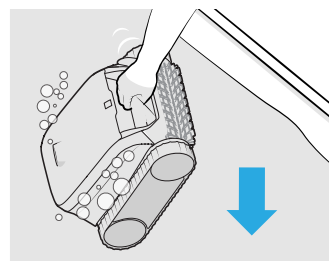

2.7. Vađenje robota iz vode



- Moguće je izvući robot iz vode tijekom ciklusa sa štapom, robot će se automatski zaustaviti kada izađe iz vode.
- Na kraju ciklusa, robot se uvijek zaustavlja u podnožju stijenke.

Postoje 3 načina za vađenje robota iz vode:

- S pomoću sustava Tap & Lift™
- S pomoću kuke
- Putem aplikacije iAqualink™

2.7.1. S pomoću sustava Tap & Lift™

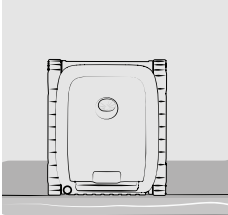
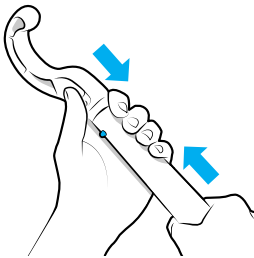
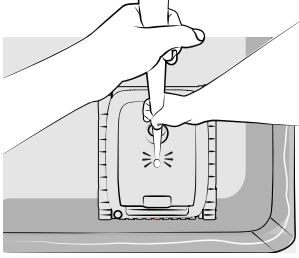
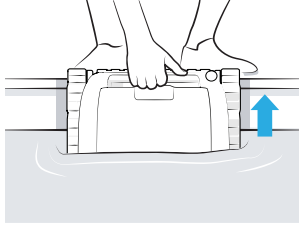
<p>1. Robot čeka u podnožju stijenke.</p> 	<p>2. Kuku (koja je dio kompleta) pričvrstite na kraj štapa za bazen (nije dio kompleta).</p> 	<p>3. Lupnite jednom po poklopcu robota tako da se robot podigne na vodenu liniju. Možda će biti potrebno malo pričekati prije nego što se robot počne kretati. Ako sustav Tap & Lift™ ne radi, pokušajte lupnuti na neki drugi dio robota.</p> 	<p>4. Za potpuno vađenje robota iz vode koristite ručku. Robot izbacuje vodu stražnjim mlazom kako bi bio lakši.</p> 
--	--	---	---

HR

Napomena: ovisno o položaju robota na kraju ciklusa, Tap & Lift možete aktivirati i tapkanjem po ručki.

2.7.2. S pomoću kuke

Nakon razdoblja neaktivnosti duljeg od 8 dana, robot prelazi u stanje dubokog mirovanja. Izvadite ga iz vode s pomoću kuke, kako je ranije opisano.

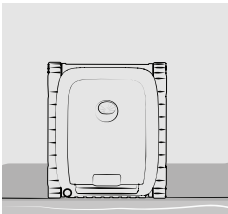
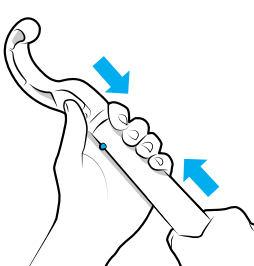
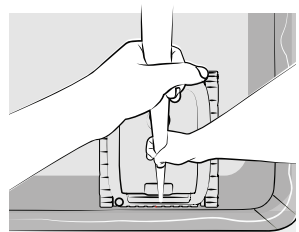
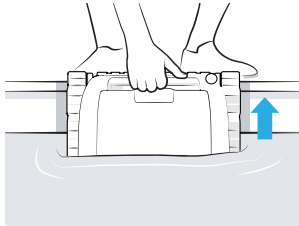
<p>1. Robot čeka u podnožju stijenke.</p> 	<p>2. Kuku (koja je dio kompleta) pričvrstite na kraj štapa za bazen (nije dio kompleta).</p> 	<p>3. Zahvatite prednju ručku i robot podignite na površinu.</p> 	<p>4. Za vađenje robota iz vode koristite ručku.</p> 
---	---	---	--

2.7.3. Putem aplikacije iAqualink™

1. Kad su Push obavijesti dopuštene (u postavkama telefona za aplikaciju iAqualink™), aplikacija šalje obavijest o završetku ciklusa. Nakon toga i tijekom posljednjih 10 minuta ciklusa robot se postepeno podiže po različitim stijenkama i čeka na liniji vode dok s pomoću ručke ne izvadite iz bazena.

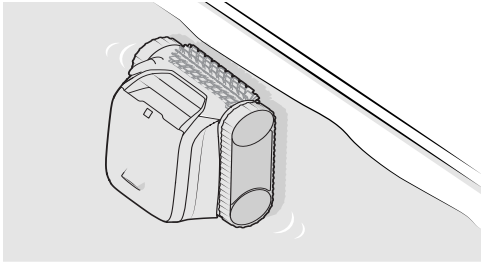

2. Kako biste robot izvadili iz vode upotrijebite ručku. Robot izbacuje vodu stražnjim mlazom kako bi bio lakši.

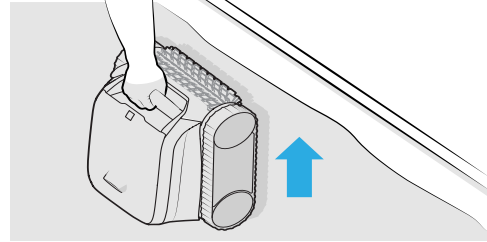

3. Uporaba aplikacije iAquaLink™

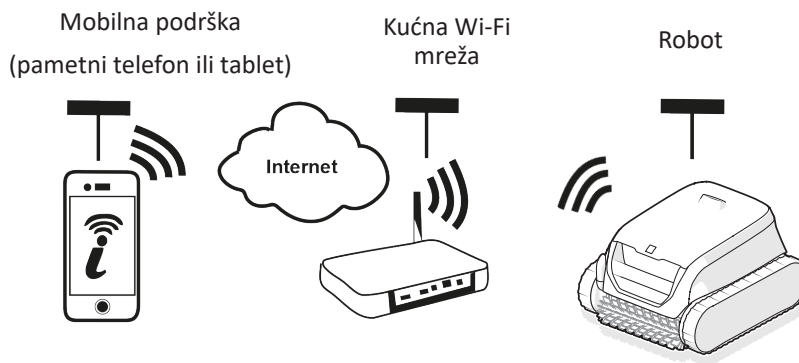

Aplikacija iAquaLink™ dostupna je na sustavima iOS i Android.

HR

3.1. Prvo konfiguriranje robota

Prije nego što počnete s instaliranjem aplikacije, obavezno napravite sljedeće:



- Prethodno napunite robot,
- Koristite pametni telefon ili tablet s Wi-Fi-jem,
- Koristite Wi-Fi mrežu s dovoljno jakim signalom za spajanje s robotom: Wi-Fi signal mora se hvatati na mjestu na kojem se robot koristi. U suprotnom, koristiti tehničko rješenje koje omogućuje pojačanje postojećeg signala.
- Neka lozinka kućne Wi-Fi mreže bude na dohvata ruke

Preuzmite aplikaciju iAquaLink™ iz trgovine App Store (iOS) ili Google Play Store (Android).

1. Povežite se ili se prijavite.



2. Dodirnite ikonu + kako biste dodali novi uređaj i slijedite upute aplikacije.

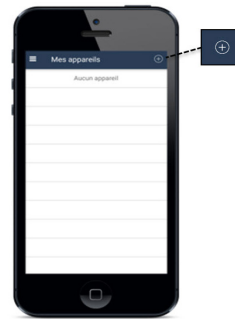

3. Slijedite etape prikazane u aplikaciji. Ako je potrebno, prekidač pomaknite udesno i držite 10 sekundi, sok indikator  ne počne žmirkati kako bi aktivirao Bluetooth™.

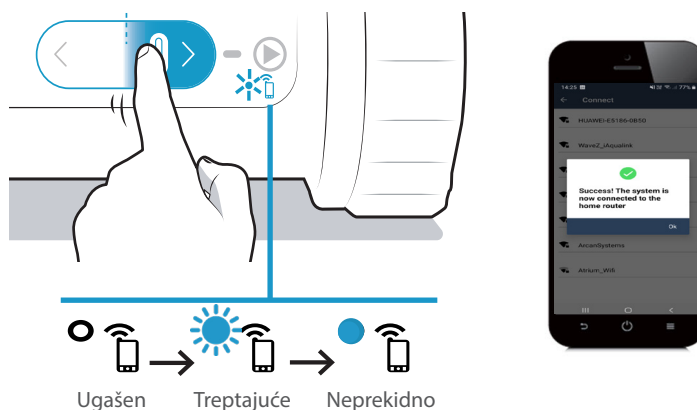

- Poruka na ekranu označava da je Wi-Fi veza ispravno uspostavljena između robota i kućne mreže. (*)
- Indikator  na stražnjoj strani robota počinje svijetliti.



(*): Ako se pojavi poruka o grešci ili spajanje još uvijek nije uspješno, pogledajte tabelu „5.4. Pomoć u dijagnostici prilikom spajanja u aplikaciju iAquaLink™“

3.2. Funkcionalnosti koje su dostupne u aplikaciji iAqualink™



Kad se čistač nalazi u vodi, funkcije aplikacije iAqualink™ nisu više dostupne.

Kada je robot izvan vode, aplikacija omogućuje:

- **Pokretanje ciklusa.**
- Pristup funkcijama **dijagnostičke pomoći putem povratne informacije o pogrešci**: pritisnite simbol upozorenja  za prikaz rješenja za otklanjanje kvara, vidjeti „5.3. Upozorenja za korisnika“.
- **Lakše vađenje iz vode**: Kad su Push obavijesti dopuštene (u postavkama telefona za aplikaciju iAqualink™), aplikacija upozorava kada robot čeka da ga se izvadi na vrhu stijenke (posljednjih 10 minuta ciklusa).
- Primanje upozorenja o **razini napunjenosti robota**.



Napunjen: spreman za uporabu



Punjenje u tijeku: spreman za uporabu



Punjenje u tijeku



Djelomično napunjen

Pritisnite  u **izborniku Postavke** kako biste u svakom trenutku pristupili određenim informacijama koje se odnose na robota (serijski broj...).

4. Održavanje



Savjet: Kako biste osigurali što duži životni vijek svog robota jednom mjesečno pregledajte sve dijelove čije je održavanje detaljno opisano u odlomku.

4.1. Čišćenje robota

Uređaj treba redovito čistiti čistom vodom i blagim sapunom. Nemojte upotrebljavati otapalo.

- Uređaj isperite s puno čiste vode.
- Nemojte svoj uređaj ostavljati da se suši na suncu na rubu bazena.

4.2. Čišćenje filtra



- Performanse uređaja mogu se umanjiti ako je filter pun ili prljav.
- Očistite filter čistom vodom nakon svakog ciklusa čišćenja.

HR

1. Otvorite robot.

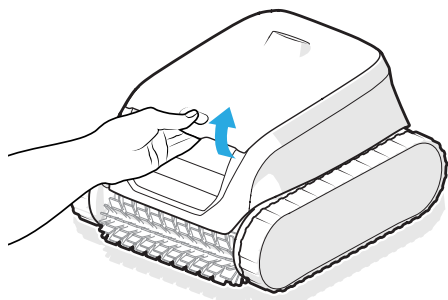

2. Izvadite filter.

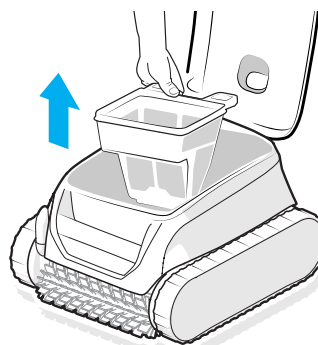

3. Razdvojite filtre (*)

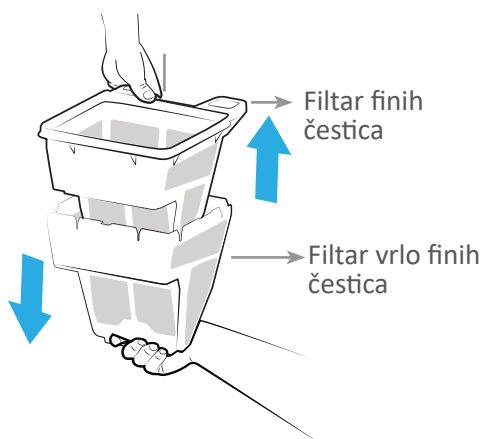

4. Dobro ih operite čistom vodom.

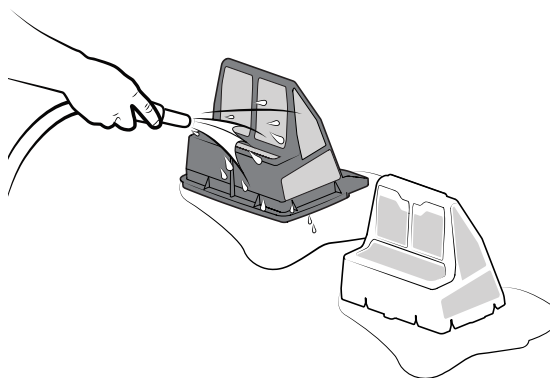

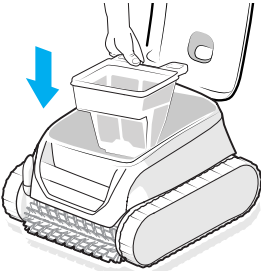
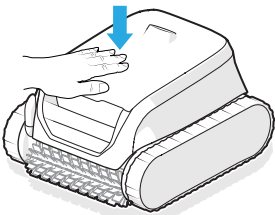
5. Filtre namjestite natrag u robot.	6. Zatvorite poklopac robota.
	

* Ovisno o modelu



Savjet: Začepljeni filter

Filtar očistite kiselom otopinom (na primjer octom) najmanje jednom godišnje. Filtar će se začepliti ako se ne koristi nekoliko mjeseci (tijekom zimskog razdoblja).

4.3. Čišćenje četki



Učinkovitost uređaja može se smanjiti ako su četke previše prljave ili ako se nečistoće ili predmeti zaglave unutar njega.

1. Četku nakon svakog ciklusa očistite čistom vodom čim robot izvadite iz vode, nemojte čekati da se nečistoća osuši.
2. Izvadite svu nečistoću ili otpatke koji su se zaglavili u unutrašnjosti.

4.4. Čišćenje brtve poklopca



Učinkovitost uređaja može se smanjiti ako nečistoće (uglavnom pijesak) zaglave ispod brtve poklopca, što onemogućuje očuvanje potrebne nepropusnosti.

Brtvu poklopca nakon svakog ciklusa očistite čistom vodom čim robot izvadite iz vode, nemojte čekati da se nečistoća osuši.



Savjet: Da biste održali uređaj u ispravnom stanju i postigli optimalnu razinu njegovih performansi:

- Preporučuje se zamjena filtra i četki svake 2 godine,
- Vodite računa o indikatoru habanja gusjenica i zamijenite ih novim čim se indikator upali.

4.5. Čišćenje propelera

Kako biste izbjegli ozbiljne ozljede:



- Obavezno nosite rukavice za održavanje propelera .
- Prije čišćenja propelera obavezno osušite uređaj, a postupak obavite na suhom mjestu.
- Provjerite je li robot potpuno ugašen prije nego što počnete s obavljanjem čišćenja.

1. Prekidač pomaknite ulijevo i držite 20 sekundi kako biste ugasili robot. Ne smije se upaliti nijedan indikator.

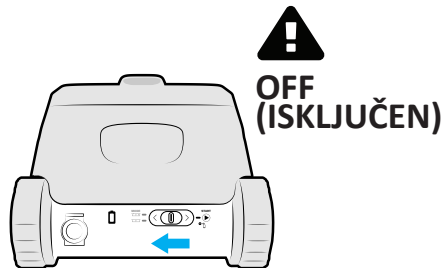

2. Otvorite pristupna vrata filtra podižući otvarač.

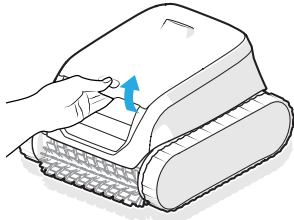

3. Izvadite filtar.

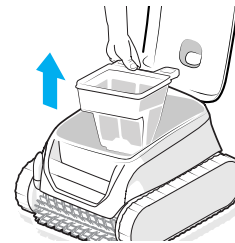

4. Odvijte rukom vodilicu za strujanje vode. Kod prve demontaže možda će vam biti potreban odvijač.

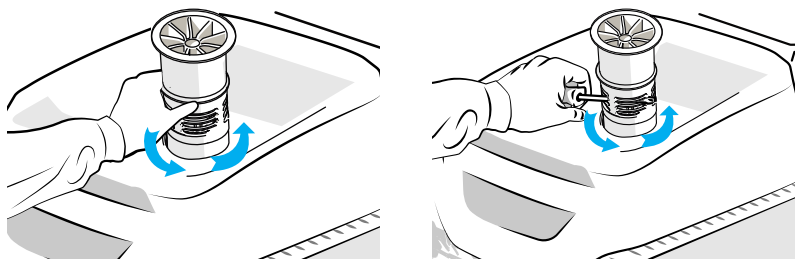

5. Pažljivo izvucite vodilicu za strujanje vode.

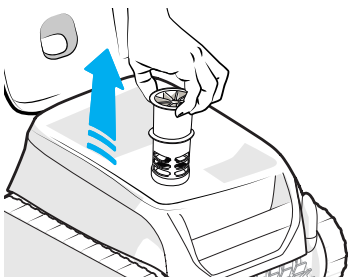

6. Navucite rukavice, čvrsto uhvatite propeler i povucite ga kako biste ga izvadili.

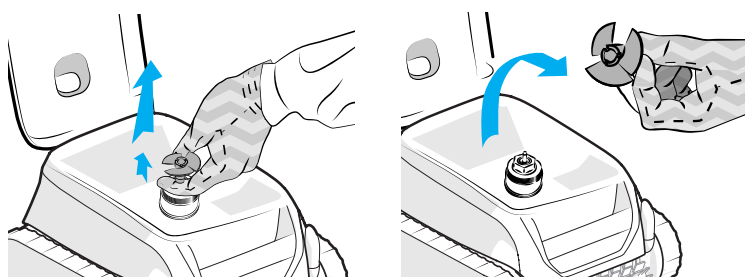

7. Uklonite nečistoću (lišće, šljunak,...) koja bi mogla blokirati propeler.

8. Stavite robot na punjenje kako biste ga probudili. Vidjeti „2.3. Punjenje robota“.



Nakon što je čišćenje gotovo, stavite rukavice, čvrsto ponovno pričvrstite propeler i vratite vodilicu za strujanje vode na mjesto tako da je zavijete rukom. Vratite filtre na njihovo mjesto.

4.6. Zamjena četki

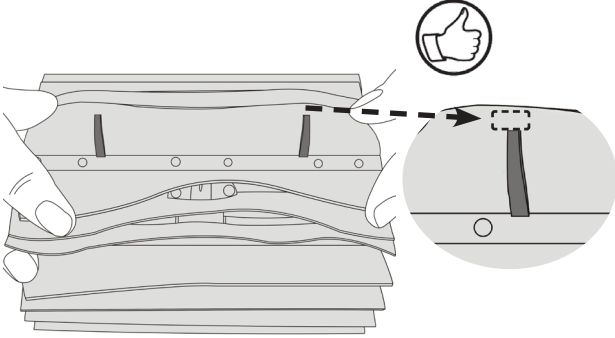
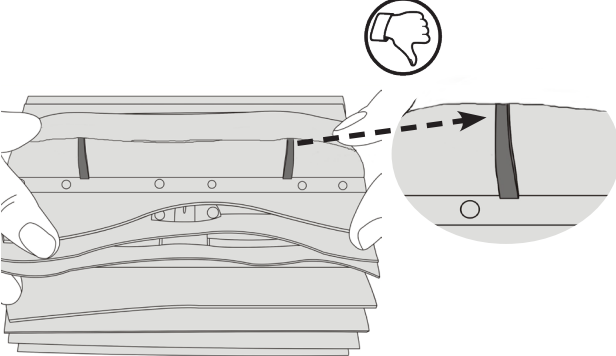
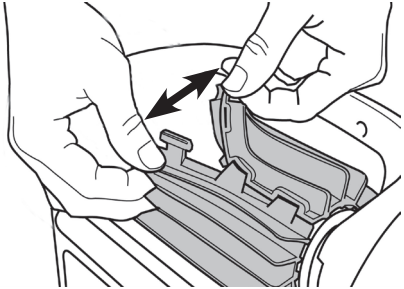
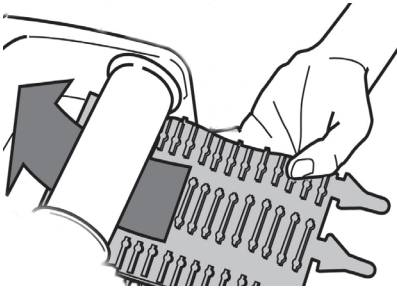
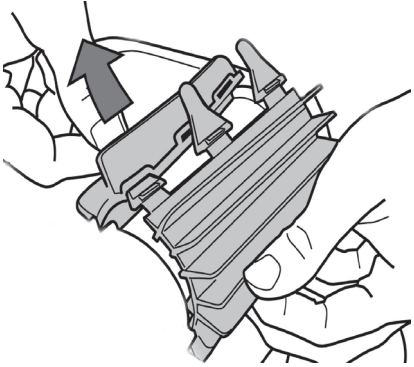
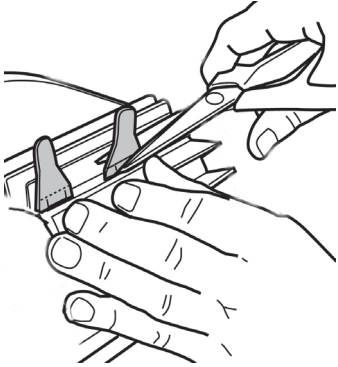
<p>1. Četka je opremljena indikatorima habanja, a razmak između indikatora i kraja četke označava je li četka u ispravnom stanju.</p> 	<p>2. Kad se pojave indikatori habanja, četka je pohabana i potrebno ju je zamijeniti.</p> 
<p>3. Kako biste izvaditi istrošenu četku, izvucite jezičke iz utora na koje su pričvršćeni.</p> 	<p>4. Za umetanje nove četke, rub bez jezičaka uvucite ispod držača četke.</p> 
<p>5. Omotajte četku oko njezina držača, ugurajte jezičke u otvore za pričvršćivanje i povucite kraj svakog jezička tako da njegov rub prođe kroz utor.</p> 	<p>6. Jezičke odrežite škarama, kako bi bili ispod razine lamela.</p> 

4.7. Čuvanje tijekom zime



- NE ostavljajte robot ispražnjen prije čuvanja tijekom zime.
- NE ostavljajte robot u vodi kada ga ne koristite za čišćenje.
- NE izlažite robot vatri, visokim temperaturama, zapaljivim izvorima ili kemikalijama za bazene i spa masažne bazene
- Sve elemente čuvajte na mjestu zaštićenom od sunca, od vlage i od vremenskih nepogoda
Raspon temperature za čuvanje elemenata: 5 - 20 °C
- Spremite robot izvan dohvata djece i kućnih ljubimaca.

Prije čuvanja tijekom zime potpuno napunite robot kako biste sačuvali vijek trajanja baterije: indikator  počinje neprekidno svijetliti zeleno kada je robot potpuno napunjen. Na početku sljedeće sezone robot je potrebno ponovno napuniti prije prve uporabe.

5. Rješavanje problema







Prije nego što se obratite svojem distributeru, predlažemo da sami provedete jednostavne provjere u slučaju kvara, uz pomoć sljedećih tablica.

Ako se problem nastavi pojavljivati, obratite se svom distributeru.



: Radnje koje smije obavljati za to kvalificirani tehničar



5.1. Ponašanje uređaja

Robot ne čisti cijeli bazen	<ul style="list-style-type: none"> • Ponovite etape uranjanja (vidjeti poglavlje „2.6. Pokretanje ciklusa čišćenja”), mijenjajući mjesto uranjanja u bazenu dok ne nađete optimalno mjesto. • Filtar je pun ili prljav: očistite ga (vidjeti „4.2. Čišćenje filtra”). • Robot nije bio potpuno napunjen prilikom pokretanja ciklusa, pa je ciklus skraćen.
Robot ne prianja dobro uz dno bazena	<ul style="list-style-type: none"> • U trupu robota još uvijek ima zraka. Ponovite etape uranjanja (vidjeti poglavlje „2.6. Pokretanje ciklusa čišćenja”). • Filtar je pun ili prljav: očistite ga (vidjeti „4.2. Čišćenje filtra”). • Ako filtari ostane začepljen i nakon čišćenja, zamijenite ga novim. • S vanjske strane uređaja posvuda ima sitnih mjehurića: <ul style="list-style-type: none"> - Razina vode je ispod skimera: podesite razinu vode. - Razina vode je u razini skimera: prevelika oksigenacija cijevi. Obratite se svojem distributeru  • Propeler je oštećen. Obratite se svojem distributeru 
Robot se ne penje ili se više ne penje uz stijenk	<ul style="list-style-type: none"> • U načinu rada Dno / Stijenka / Linija vode, robot se ne penje sustavno na stijenk. Frekvencija varira tijekom ciklusa. • Filtar je pun ili prljav: očistite ga čistom vodom. U slučaju začepljenja očistite ga otopinom kiseline (primjerice, bijeli ocat). Zamijenite filtari ako je potrebno. U slučaju dvostrukog filtriranja, pokušajte koristiti samo filtari za sitne nečistoće (crni). Ako pomaže uređaju da se popne, filtari treba zamijeniti. • Gusjenice su opušteno: obratite se distributeru radi njihove zamjene  • Očistite ventil bez njegove demontaže. • Iako bazenska voda djeluje bistro, u bazenu se nalaze mikroskopske alge koje se ne vide golim okom i čine stijenke skliskima te time uređaju onemogućuju penjanje. Obavite hiperkloriranje i lagano spustite pH vrijednost. Ne ostavljajte uređaj u vodi za vrijeme postupka hiperkloriranja.
Uređaj ne sakuplja nečistoće	<ul style="list-style-type: none"> • Filtari je pun ili prljav: očistite ga (vidjeti „4.2. Čišćenje filtra”). • Ako filtari ostane začepljen i nakon čišćenja, zamijenite ga novim. • Provjeriti ne blokiraju li nečistoće/predmeti pristup ventilu filtra: obratite se svojem distributeru  • Nečistoće/predmeti se zaglave na razini prstena (između dvije četke) i ne skupljaju se: očistite četke i prsten. Redovito ih čistite. • Nečistoće (uglavnom pijesak) se zaglave na razini brtve poklopca: očistite brtvu poklopca. Počistite je nakon svakog ciklusa.
Prilikom pokretanja, uređaj ne obavlja nikakav pokret.	<ul style="list-style-type: none"> • Provjerite je li robot napunjen (indikator baterije svijetli zeleno). • Provjerite je li pokrenut ciklus čišćenja i jesu li indikatori upaljeni.
Dva filtra se ne mogu rastaviti	<ul style="list-style-type: none"> • Jednom rukom uhvatite dio ispod sivog filtra i povucite ručicu crnog filtra. • Neki predmet / nečistoća je zaglavljen/a između dva filtra i sprječava njihovo rastavljanje: izvaditi ga/ju.
Na kraju čišćenja uređaj ostaje u uspravnom položaju	<ul style="list-style-type: none"> • u poklopcu čistača ima previše zraka. • Premjestite robot prije pokretanja ciklusa.
Svi indikatori su ugašeni	<ul style="list-style-type: none"> • Robot je u stanju pripravnosti: povucite kursor ulijevo ili udesno da biste ga pokrenuli. • Ako to ne uspije, vratite robota na stanicu za punjenje. • Ako indikatori ostanu ugašeni kada je robot na stanici za punjenje, obratite se svojem distributeru 

Tap & Lift: između tapkanja i pokretanja robota postoji odgoda	<ul style="list-style-type: none"> • Robot se budi nekoliko sekundi nakon tapkanja i penje se uz suprotnu stijenku bazena.
--	---

Ako se problem javlja i dalje, obratite se svojem distributeru: 

5.2. Ponašanje punjača

Čistač je UKLJUČEN ali ne reagira kad radi	<ul style="list-style-type: none"> • Provjerite je li čistač napunjen (zeleni indikator baterije žmirka ili svijetli postojano). • Provjerite pomiče li se klizač ispravno u središnji položaj i zatim vraća u početni položaj. • Propeler bi se trebao povremeno UKLJUČITI kako bi osjetio vodu. U suprotnome, provjerite ne blokira li nečistoća propeler (vidjeti „4.5. Čišćenje propelera“). • LED indikator čistača svijetli ZELENO, ali se propeler uopće ne okreće: kontaktirajte distributera .
Čistač se ne UKLJUČUJE nakon pokretanja ciklusa	<ul style="list-style-type: none"> • Čistač se ISKLJUČUJE nakon dužeg vremena neaktivnosti, ponovno ga spojite na punjač kako bi se probudio i on je tada spreman za obavljanje ciklusa ako je baterija puna. • Baterija je potpuno prazna, spojite punjač kako biste proveli kompletan ciklus punjenja.
Punjač ne puni uređaj	<ul style="list-style-type: none"> • Provjerite svijetli li LED indikator punjača zeleno kad je bez čistača spojen na napajanje. U suprotnome, provjerite napajanje (izvadite utikač iz utičnice / umetnite utikač u utičnicu) ili zamijenite punjač. • Provjerite svijetli li LED indikator punjača crveno kad je čistač spojen na punjenje. U suprotnome, provjerite: <ul style="list-style-type: none"> - stanje žice - ako je oštećena, zamijenite punjač za punjenje u prostoriji - stanje izlaznog priključka punjača - ako na kontaktima ima znakova korozije, očistite ih kad je punjač isključen s napajanja ili zamijenite punjač. - stanje kontakata punjača - ako na iglicama ima znakova korozije, očistite ih četkicom. Ako se problem nastavi i nakon čišćenja priključka, obratite se svom distributeru. • Uvjerite se da LED indikator čistača ne svijetli narančasto ili zeleno kad je čistač spojen na punjač radi punjenja. U suprotnome, obratite se svom distributeru .

Ako se problem nastavi obratite se svojem distributeru: 



5.3. Upozorenja za korisnika

Indikatori na stražnjoj strani robota žmirkaju kako bi upozorili korisnika. Otkrijte koji indikator žmirka i slijedite rješenja za otklanjanje kvara navedena u nastavku. Upozorenja za korisnike također su dostupna u aplikaciji iAquaLink™.

Brisanje kôda pogreške putem aplikacije iAquaLink™:

Nakon što te slijedili rješenja za uklanjanje kvarova, pritisnite na **brisanje greške**.

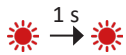
5.3.1. Greška robota

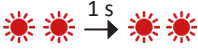
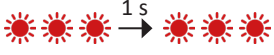
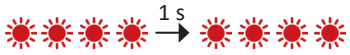
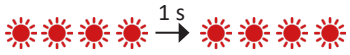
Indikator	Treperi crveno	Opis	Rješenja
▶		Sigurnosno zaustavljanje Greška Komunikacija	<ul style="list-style-type: none"> Robot se sklonio na sigurno. Kartica robota se napaja, ali ne reagira. <p>Obratite se svojem distributeru: </p>
		Vučni motor Desno Vučni motor Lijevo Potrošnja vučni motor Desno Potrošnja vučni motor Lijevo	<ul style="list-style-type: none"> Provjerite da nečistoće ne sprječavaju četke ili gusjenice da se slobodno okreću.. Svaki kotač okrenite za četvrtinu okretaja u istom smjeru dok ne postignete pravilnu rotaciju. Okrenite kotače u suprotnom smjeru dok ne postignete pravilnu rotaciju. Ako to ne riješi problem, za kompletnu dijagnozu kvara obratite se vašem distributeru.
		Robot izvan vode	<ul style="list-style-type: none"> Pažljivo očistite filter. Vratite ga u vodu protresujući ga kako bi se oslobodili mjehurići zraka. Ponovno pokrenite ciklus. Ako to ne riješi problem, za kompletnu dijagnozu kvara obratite se vašem distributeru.
		Motor pumpe	<ul style="list-style-type: none"> Prisilno zaustavite uređaj prije čišćenja propelera: izvan stanice za punjenje, držite kursor ulijevo dok se svi indikatori ne ugase (otprilike 20 sekundi). Provjerite je li robot potpuno zaustavljen pomicanjem prekidača: nijedan indikator ne smije se upaliti. Nakon toga, provjerite da nečistoće ili dlake ne blokiraju propeler. Čišćenje se mora obaviti izvan vode i robot mora biti postavljen na suhu površinu. Pažljivo očistite filter. Ako to ne riješi problem, za kompletnu dijagnozu kvara obratite se vašem distributeru.
		Greška ažuriranja opreme	<ul style="list-style-type: none"> Robot se gasi jer je baterija prazna ili jer uređaj nije spojen na Wi-Fi dulje od 60 minuta. Ugasite robot i ostavite ga ugašenim barem 1 minutu, zatim ga ponovno pokrenite dok ga puniti. Pratite robot tijekom punjenja. Provjerite je li robot ispravno spojen na Wi-Fi mrežu (LED indikator neprekidno svijetli plavo). Ako indikator ne svijetli neprekidno, otvorite aplikaciju iAquaLink™, odaberite robot i kliknite na „Mettre à jour“ („Ažuriraj“).

Ako se problem javlja i dalje, obratite se svojem distributeru: 



Ako se robot zaustavi prije kraja svog ciklusa, ali nijedan indikator ne žmirka kada ga izvadite iz vode, postavite robot na njegovu stanicu za punjenje kako bi indikator počeo žmirkati.

5.3.2. Greška baterije

Indikator	Treperi crveno	Prikaz u aplikaciji iAquaLink™	Rješenja
	 Crveni	Greška baterije	<ul style="list-style-type: none"> Baterijski blok je neispravan i treba ga zamijeniti. Punjač isključite s napajanja. Izolirajte čistač vani, podalje od izravne sunčeve svjetlosti, + 2 m od objekta. Obratite se svojem distributeru za više informacija o načinu prijevoza kompletnog robota u Fluidra servisni centar.
	 Crveni	Greška punjenja (punjač se pregrijava) Greška punjenja (punjač je prehladan)	<ul style="list-style-type: none"> Temperatura detektirana na mjestu na kojem je postavljena stanica za punjenje je izvan preporučenog raspona temperature za punjenje robota (5°-35°C): promijenite mjesto punjenja.
	 Crveni	Greška punjača	<ul style="list-style-type: none"> Provjerite postoje li znakovi korozije na priključku za punjenje ili punjaču, očistite ih četkicom. Ako je punjač stalno neispravan, obratite se svojem distributeru





Ako se problem javlja i dalje, obratite se svojem distributeru:

Sigurnosno upozorenje



- Ako na bateriji postoje tragovi oštećenja, znakovi pregrijavanja, istjecanja ili prodiranja vode, nemojte priključivati punjač, nemojte dirati bateriju i obratite se svojem distributeru.
- Provjerite pali li se LED indikator kad priključujete punjač. U suprotnome, punjač isključite s napajanja i proučite „5. Rješavanje problema“, stranica 19.
- Ako je sve u redu i indikator punjenja žmirka crveno ili se još uvijek nije uključio, punjač isključite s napajanja i slijedite upute u nastavku s obrazloženjem za crveni indikator koji žmirka.

5.4. Pomoć u dijagnostici prilikom spajanja u aplikaciju iAquaLink™

Status konektivnosti	Mogući uzroci	Rješenja
<ul style="list-style-type: none"> LED žarulja je ugašena.  LED žarulja svijetli ali ne postoji (ili je loša) Wi-Fi veza. Poruka „Erreur Connexion“ (Greška u spajanju) prikazuje se na zaslonu aplikacije iAquaLink™.  Na popisu "Moji uređaji" pojavljuje se crvena točka 	<ul style="list-style-type: none"> Uređaj nije napunjen Uređaj nije spojen na kućnu Wi-Fi mrežu i/ili nema internetske veze Slab Wi-Fi signal* 	<ul style="list-style-type: none"> Provjerite internetsku vezu - mreža bi mogla biti u kvaru. Provjerite je li dovoljno jak Wi-Fi signal. Postoji više načina provjere snage Wi-Fi signala: <ul style="list-style-type: none"> - Isključite s napajanja kućni Wi-Fi usmjerivač (box) i ponovno ga priključite. - Pomoću prijenosnog računala idite na upravljačku ploču da biste vidjeli status mrežnih veza. Provjerite jačinu signala bežične Wi-Fi mreže na prijenosnom računalu - Pomoću pametnog telefona ili tableta, instalirajte aplikaciju iAquaLink™. Provjerite jačinu signala bežične Wi-Fi mreže. Ako je Wi-Fi mreža slaba, predvidite instalaciju Wi-Fi repetitora. - Koristite aplikaciju posvećenu Wi-Fi analizi: postoji ih nekoliko u iOS-u ili Androidu. Tijekom prve konfiguracije, postavite robot što je moguće bliže Wi-Fi usmjerivaču (box), a zatim ponovite etape konfiguracije (vidjeti „3.1. Première configuration du robot“). Ako LED žarulja  ne prestaje treperiti, predvidite instalaciju Wi-Fi repetitora. Ako je točka crvena a robot je napunjen, veza funkcionira i indikator neprekidno svijetli, u tom slučaju osvježite zaslon (klizanjem prsta odozgo nadolje). Kada točka postane zelena: uređaj je spreman za uporabu.
<ul style="list-style-type: none"> LED žarulja  je plava i brzo treperi. Informacija se prikazuje u aplikaciji. 	<ul style="list-style-type: none"> U tijeku je ažuriranje softvera. 	<ul style="list-style-type: none"> Pričekajte završetak ažuriranja.



*Razlozi slabog Wi-Fi signala



- Udaljenost između preusmjerivača (router) i robota,
- Tip preusmjerivača (router),
- Broj zidova koji razdvajaju preusmjerivač (router) i robot,
- Pružatelj internetskih usluga,
- itd.

AVERTISMENTE

AVERTISMENTE GENERALE

- Nerespectarea avertismentelor poate cauza daune echipamentului pentru piscină sau răni grave și chiar decesul.
- Doar o persoană calificată în domeniile tehnice implicate (electric, hidraulic sau frigotehnic) este abilitată să se ocupe de mentenanța ori repararea aparatului. Tehnicianul calificat care efectuează intervenții asupra aparatului trebuie să folosească/poarte un echipament individual de protecție (de ex., ochelari și mănuși de protecție etc.) pentru a reduce orice risc de rănire care ar putea surveni în timpul lucrului.
- Înainte de orice intervenție asupra aparatului, asigurați-vă că acesta este scos de sub tensiune și blocat.
- Aparatul este destinat unei utilizări specifice pentru piscine și spa-uri; el nu trebuie folosit pentru nicio altă destinație decât cea pentru care a fost conceput.
- Acest aparat nu este prevăzut pentru a fi utilizat de persoane (inclusiv de copii) ale căror capacități fizice, senzoriale sau mentale sunt reduse sau de persoane lipsite de experiență și de cunoștințe, cu excepția cazului în care acestea au beneficiat, prin intermediul unei persoane responsabile pentru siguranța lor, de supraveghere și de instrucțiuni prealabile privind utilizarea aparatului. Este necesară supravegherea copiilor pentru ca aceștia să nu se joace cu aparatul.  
- Acest dispozitiv poate fi utilizat de copii cu vârsta de cel puțin 8 ani și de persoane cu capacități fizice, senzoriale sau mentale reduse ori fără experiență sau cunoștințe, dacă respectivele persoane sunt supravegheate corespunzător ori dacă li s-au oferit instrucțiuni referitoare la utilizarea în siguranță a aparatului și dacă au fost înțelese riscurile implicate. Copiilor și animalelor domestice nu li se va permite să se joace cu aparatul. Aparatul nu este o jucărie. Activitățile de curățare și întreținere care îi revin utilizatorului nu vor fi efectuate de către copii nesupravegheați.
- Încărcarea aparatului va fi efectuată în conformitate cu standardul IEC / HD 60364-7-702 și cu reglementările naționale în vigoare pentru piscine. În cazul în care aveți dubii, consultați distribuitorul.
- Instalarea aparatului va fi efectuată în conformitate cu instrucțiunile producătorului și cu respectarea normelor locale și naționale în vigoare. Instalatorul este responsabil pentru montarea aparatului și respectarea reglementărilor naționale privind instalarea. Producătorul nu poate fi făcut în niciun caz răspunzător pentru nerespectarea normelor de instalare locale, aflate în vigoare.
- Orice altă activitate de întreținere, cu excepția întreținerii obișnuite de către utilizator descrisă în acest ghid, va fi efectuată de către un profesionist calificat.
- În caz de nefuncționare a aparatului, nu încercați să-l reparați singuri, ci contactați un tehnician calificat. Producătorul nu se face responsabil pentru daunele care rezultă în urma utilizării unor piese de schimb sau accesorii neautorizate.
- Pentru detalii cu privire la valorile echilibrului hidric admise pentru buna funcționare a aparatului, consultați condițiile de garanție.
- Orice dezactivare, eliminare sau ocolire a unuia dintre elementele de securitate integrate în aparat anulează automat garanția, la fel ca și utilizarea unor piese de schimb provenite de la un producător terț neautorizat.
- Nu pulverizați insecticid sau alt produs chimic (inflamabil ori neinflamabil) în direcția aparatului; acesta ar putea deteriora caroseria și provoca un incendiu.
- Nu atingeți ventilatorul și nici piesele mobile și nu introduceți obiecte sau degetele în apropierea pieselor mobile în timpul funcționării aparatului. Piesele mobile pot provoca vătămări grave, chiar mortale.

AVERTIZĂRI PRIVIND APARATELE ELECTRICE

- Sursa de alimentare cu energie electrică a stației de încărcare a aparatului trebuie

- să fie protejată de un dispozitiv de curent rezidual (RCD) dedicat, de 30 mA, în conformitate cu standardele în vigoare în țara de instalare. Dacă nu este posibil să verificați că circuitul este protejat de un RCD, contactați un electrician calificat.
- Nu utilizați un cablu prelungitor pentru a conecta stația de încărcare; conectați stația direct la un circuit de alimentare adecvat.
 - Înainte de orice operațiune, asigurați-vă că:
 - Tensiunea de intrare necesară indicată pe plăcuța cu specificațiile stației de încărcare corespunde cu cea de alimentare de la rețea;
 - Serviciul de alimentare de la rețea este compatibil cu specificațiile aparatului privind electricitatea și este împământat corect.
 - Ștecherul (dacă este cazul) este compatibil cu priza.
 - În caz de funcționare anormală sau atunci când aparatul degajează un miros, opriți-l imediat, scoateți-l din stația de încărcare, dacă este cazul, apoi contactați un specialist.
 - Înainte de a efectua orice lucrare de întreținere sau reparație asupra aparatului, asigurați-vă că acesta este scos de sub tensiune, că este complet deconectat de la stația de încărcare și că orice alt echipament ori accesoriu conectat la aparat este, de asemenea, deconectat de la circuitul de alimentare.
 - În cazul în care cablul de alimentare este deteriorat, acesta va fi înlocuit numai de fabricant, un reprezentant autorizat sau un atelier de reparații.
 - Înainte de conectarea aparatului la stația de încărcare, asigurați-vă că blocul de racordare sau priza de alimentare la care va fi conectat aparatul este în stare bună, nefiind deteriorat(ă) ori ruginit(ă).
 - Pe timp de furtună, deconectați aparatul de la priza de alimentare, pentru a evita ca acesta să fie deteriorat de trăsnet.
 - Aparatul conține magneți și componente care emit câmpuri electromagnetice. Magneții și câmpurile electromagnetice pot interfera cu stimulatoarele cardiace, defibrilatoarele și alte dispozitive medicale. Păstrați o distanță de siguranță între dispozitivul medical și aparat. Pentru informații specifice, consultați un medic sau contactați producătorul dispozitivului. Dacă aparatul interferează cu un stimulator cardiac, defibrilator sau cu orice alt dispozitiv medical, păstrați o distanță suficientă față de aparat, astfel încât acesta să nu creeze interferențe în timpul utilizării sale.

AVERTIZĂRI PRIVIND APARATELE ELECTRICE ALIMENTATE CU BATERII

- Nu utilizați un acumulator, dispozitiv de curățare sau o stație de încărcare deteriorată ori modificată. Bateriile deteriorate sau modificate pot prezenta un comportament imprevizibil ce poate duce la un incendiu, o explozie sau la riscul de rănire.
- Nu manipulați dispozitivul de curățare sau stația de încărcare pe durata încărcării dacă sunteți ud(ă) sau dacă nu purtați încălțăminte.
- Nu încercați să curățați palele în timp ce dispozitivul de curățare se află în apă sau este așezat pe o suprafață umedă. Acest lucru poate provoca răni grave.
- Efectuați reîncărcarea aparatului exclusiv cu stația de încărcare recomandată de producător. Utilizarea unei stații de încărcare concepute pentru un alt tip de acumulator poate antrena riscul unui incendiu.
- Nu expuneți dispozitivul de curățare la temperaturi ambiante mai mici de 0°C și mai mari de 50°C.
- Nu expuneți stația de încărcare sau dispozitivul de curățare la foc ori temperaturi excesive. Expunerea la foc sau la temperaturi de peste 65 °C poate provoca o explozie.
- Aparatul va fi încărcat la o temperatură cuprinsă între 5 și 35 °C.
- Respectați toate instrucțiunile privind încărcarea și nu încărcați niciodată aparatul alimentat cu acumulatori în afara intervalului de temperatură specificat în instrucțiuni. O încărcare efectuată incorect sau la o temperatură situată în afara intervalului specificat poate deteriora acumulatorul și crește totodată riscul de incendiu.
- Stația de încărcare poate fi utilizată la interior, într-un spațiu uscat și bine ventilat, sau la exterior, într-un spațiu uscat, ferit de lumină, departe de copii, sursele de căldură și substanțele chimice din piscină.
- Nu încercați niciodată să deschideți stația de încărcare.
- Bateria instalată este un acumulator Li-ion. Nu încercați niciodată să îl dezamblați sau să îl înlocuiți. Acumulatorul poate provoca un scurt-circuit și conduce la arsuri grave.
- Evitați orice posibil contact între fire sau elemente metalice care ar putea provoca

scântei și scurtcircuita bateria. Dacă acumulatorul prezintă scurgeri, evitați orice contact cu lichidul care curge și contactați un profesionist pentru a-l înlocui. Atunci când eliminați produsul la deșeurile, purtați ochelari de protecție, mănuși și îmbrăcăminte de protecție. În cazul în care lichidul intră în contact cu pielea sau articolele de îmbrăcăminte, spălați-le imediat cu apă din abundență și săpun. În cazul în care lichidul intră în contact cu ochii, nu vă frecați la ochi, ci clătiți imediat cu apă curentă timp de cel puțin 15 minute, fără a freca. Solicitați asistență medicală cât mai curând posibil.

CARACTERISTICI „Roboți pentru curățarea piscinei”

- Robotul este conceput pentru a funcționa corect într-o piscină în care temperatura apei este cuprinsă între 10 și 35 °C.
- Pentru a evita vătămarea persoanelor sau deteriorarea robotului de curățare, nu-l lăsați să funcționeze scos din apă.
- Pentru a evita orice risc de rănire, scăldatul este interzis când robotul este în piscină.
- Nu utilizați robotul pe durata unei clorinări șoc a piscinei.
- Nu lăsați robotul nesupravegheat o perioadă lungă de timp.
- Nu utilizați pe vreme geroasă.

AVERTISMENT PRIVIND UTILIZAREA UNUI ROBOT ÎNTR-O PISCINĂ PREVĂZUTĂ CU ACOPERIRE CU FOLIE

- Înainte de instalarea robotului, verificați cu atenție acoperirea piscinei. În cazul în care căptușeala se destramă sau este deteriorată pe alocuri, dacă apar pietricele, pliuri, rădăcini sau urme de coroziune, nu instalați robotul până când folia de acoperire nu este reparată sau înlocuită de către un profesionist calificat. Producătorul nu va fi în niciun caz răspunzător de deteriorările suferite de căptușeală.
- Suprafața anumitor căptușeli cu modele se poate uza rapid: modelele și/sau culoarea acestora își pot pierde calitatea inițială, se pot estompa sau pot dispărea la contactul cu anumite obiecte (perii de curățat, jucării, geamanduri, clorinatoare, robot). Uzura căptușelilor sau estomparea modelelor nu implică responsabilitatea producătorului robotului și nu sunt acoperite de garanția limitată.

AVERTISMENT PRIVIND UTILIZAREA UNUI ROBOT ÎNTR-O PISCINĂ DIN OȚEL INOXIDABIL

- Suprafața anumitor piscine din oțel inoxidabil se poate dovedi foarte fragilă. Suprafața acestor piscine poate fi deteriorată prin frecarea naturală a reziduurilor de căptușeala lor, frecare cauzată, de exemplu, de roțile, șenilele sau periile roboților, inclusiv ale roboților electrice pentru piscine. Uzura sau zgârieturile de pe piscinele din oțel inoxidabil nu sunt responsabilitatea producătorului robotului și nu sunt acoperite de garanția limitată.

RO

Reciclare și tratare

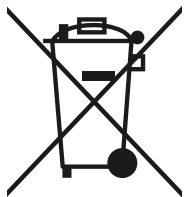

Acest simbol, prevăzut de Directiva europeană DEEE 2012/19/UE (directiva privind deșeurile de echipamente electrice și electronice), indică faptul că aparatul dvs. nu trebuie aruncat în pubela de gunoi. El va face obiectul unei colectări selective, în vederea reutilizării, reciclării sau valorificării sale. Dacă aparatul conține substanțe potențial periculoase pentru mediu, acestea vor fi eliminate sau neutralizate. Solicitați informații de la distribuitor cu privire la modalitățile de reciclare.

Acumulatorul și robotul vor fi eliminate la deșeurile în conformitate cu cerințele locale. Acumulatorul va fi eliminat la deșeurile într-o manieră durabilă și prietenoasă cu mediul, în containere sau centre de colectare autorizate, în conformitate cu prevederile legislației locale. Pentru mai multe informații, contactați autoritățile locale.



- Înaintea oricărei acțiuni asupra aparatului, este obligatoriu să luați la cunoștință acest manual de instalare și de utilizare, precum și broșura „Garanții” furnizată împreună cu aparatul. În caz contrar, există riscul unor daune materiale, răniri grave, chiar mortale, precum și de anulare a garanției.
- Păstrați și dați mai departe aceste documente, pentru a fi consultate pe toată durata de serviciu a aparatului.
- Este interzisă difuzarea sau modificarea acestui document, prin orice mijloc, fără aprobarea.
- De aceea informațiile conținute în acest document pot fi modificate fără o notificare prealabilă.

CUPRINS

1. Informații necesare înainte de utilizare	5
1.1. Descriere	5
1.2. Caracteristici tehnice și identificare	6
2. Utilizarea	7
2.1. Principiu de funcționare	7
2.2. Pregătirea piscinei	7
2.3. Încărcarea robotului	7
2.4. Descrierea interfeței	8
2.5. Descrierea martorilor luminoși	9
2.6. Începerea unui nou ciclu de curățare	10
2.7. Scoaterea robotului din apă	11
3. Utilizarea aplicației iAquaLink™	13
3.1. Prima configurare a robotului	13
3.2. Funcțiile disponibile în cadrul aplicației iAquaLink™	14
4. Întreținerea	15
4.1. Curățarea robotului	15
4.2. Curățarea filtrului	15
4.3. Curățarea periei	16
4.4. Curățarea garniturii de etanșare a capacului	16
4.5. Curățarea elicei	17
4.6. Curățarea periei	18
4.7. Depozitare	18
5. Remedierea problemei	19
5.1. Comportamentele aparatului	19
5.2. Schimbare comportament	20
5.3. Alerte utilizatori	21
5.4. Ajutor pentru diagnosticarea conectării la aplicația iAquaLink™	23



Sfat: pentru a facilita contactul cu distribuitorul

Notați datele distribuitorului dumneavoastră, pentru a le găsi mai ușor și completați informațiile „produs” de pe spatele manualului deoarece aceste informații vor fi solicitate de către distribuitor.

1. Informații necesare înainte de utilizare

1.1. Descriere

A

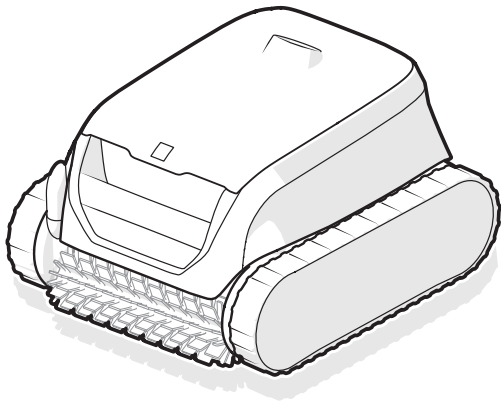

B

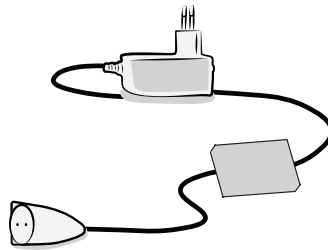

C



D

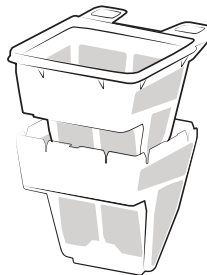

E

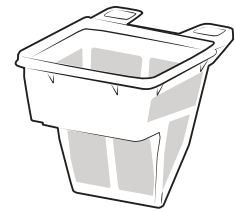

RO

		RF 42XX/OF 42XX
A	Robot	✓
B	Încărcător (pentru utilizare în interior)	✓
C	Cârlig <i>Este necesar un tub telescopic pentru piscină (standard, vândut separat) pentru a scoate robotul din apă.</i>	✓
D	Filtrare dublă (150 / 60μ)	+
E	Filtru simplu (150μ)	✓

✓ : Furnizat

⊕ : Disponibil ca opțiune



Bloc de alimentare detașabil (adaptor extern)

Folosiți DOAR blocul de alimentare detașabil furnizat cu acest aparat.

1.2. Caracteristici tehnice și identificare

1.2.1. Caracteristici tehnice

Tensiune de alimentare stație de încărcare		100-240 V c.a., 50/60 Hz, clasa II*
Tensiune nominală robot		25,4 VDC
Tensiune de încărcare		29,4 VDC
Putere maximă încărcător		29,4W**
Capacitate acumulator		10 Ah / 6,4Ah**
Putere nominală robot		130 W
Capacitatea filtrului		3 litri
Dimensiunile robotului (L x a x h)		41 x 42 x 28 cm
Dimensiunile ambalajului (L x a x h)		56 x 56 x 38 cm
Greutate robot		8,9 kg
Greutate cu ambalaj		15,5 kg
Lățime de aspirație		230 mm
Adâncime maximă de funcționare		4 m
Indice de protecție	Stație de încărcare	IPX5
	Robot	IPX8
Benzi de frecvență		2.412GHz - 2.484GHz
Putere de emisie de radiofrecvență		20,5 dBm

* Clasa II: aparat cu izolație dublă sau izolație consolidată care nu necesită împământare.

** În funcție de model

1.2.2. Identificare

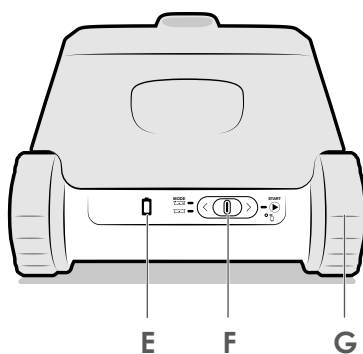
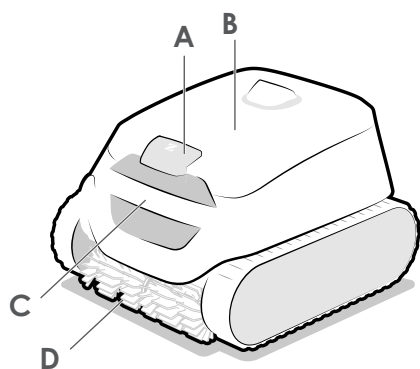

- A - Acces la filtru
- B - Capac
- C - Mâner
- D - Perii
- E - Indicator baterie
- F - Cursor ON/OFF (PORNIT/OPRIT)
- G - Șenile

2. Utilizarea

2.1. Principiu de funcționare

Robotul este independent de sistemul de filtrare și, odată încărcat, poate funcționa în mod autonom. Se deplasează în mod optim pentru curățarea zonelor bazinului pentru care a fost conceput. Reziduurile sunt aspirate și depozitate în filtrul robotului.

Robotul se poate utiliza:

- Selectând un mod de funcționare și pornind un ciclu cu ajutorul cursorului din spatele lui,
- sau cu ajutorul unui smartphone sau a unei tablete compatibile cu aplicația iAquaLink™ (consultați „3. Utilizarea aplicației iAquaLink™”).

2.2. Pregătirea piscinei



- Acest produs este destinat utilizării în piscine supraterane și piscine mici îngropate. Nu-l utilizați în piscine ușor demontabile.
- NU folosiți cablul prelungitorului.

Aparatul trebuie să funcționeze într-o apă de piscină care respectă următorii parametri de calitate:

Temperatura apei	Între 10 și 35 °C
pH	Între 6,8 și 7,6
Clor liber	< 3 mg/l

- Atunci când piscina este deosebit de murdară, în special la punerea ei în funcțiune, îndepărtați reziduurile foarte mari cu ajutorul unei plase, pentru a optimiza performanța aparatului.
- Îndepărtați termometrele, jucăriile sau alte obiecte care ar putea să deterioreze aparatul.

2.3. Încărcarea robotului



- Folosiți doar încărcătorul furnizat.
- Nu lăsați robotul complet descărcat.
- Încărcați complet robotul înainte de a-l depozita.
- Nu încărcați robotul la temperaturi mai mici de 5°C și mai mari de 35°C.
- Evitați expunerea robotului la lumina directă a soarelui.

Pentru încărcarea robotului:



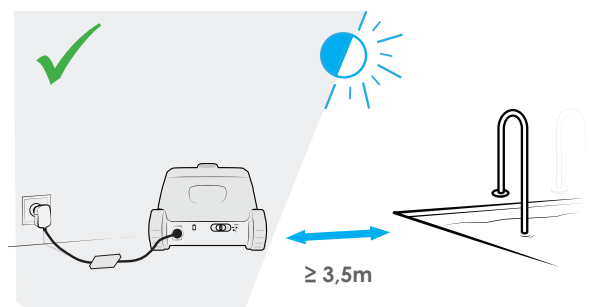
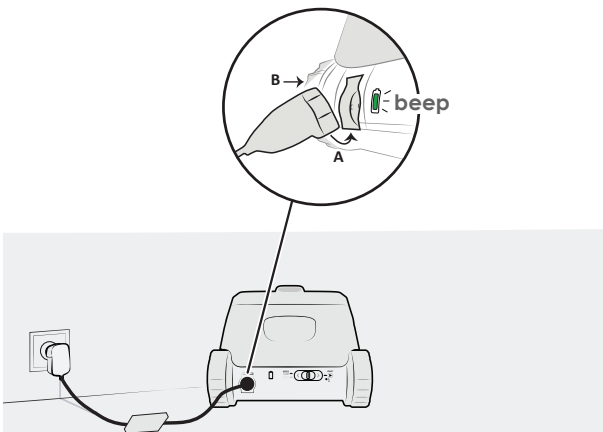

1. Înclinați ușor și introduceți mai întâi partea inferioară a conectorului (A), apoi introduceți partea superioară (B).
2. Conectați încărcătorul la rețeaua electrică la o distanță de cel puțin 3,5 m de piscină.
3. Verificați dacă dispozitivul de curățare se încarcă corect: LED-ul clipește, aparatul de curățare emite un bip și șenilele se rotesc atunci când încărcătorul este conectat. (vezi „2.5. Descrierea marilor luminoși”).
4. Încărcarea se oprește automat de îndată ce aparatul de curățare este încărcat complet. După ce robotul este deconectat de la încărcător, LED-urile se vor stinge după 5 minute.



2.4. Descrierea interfeței

Prin intermediul interfeței din spatele aparatului, este posibil să alegeți modul de curățare și să inițiați un ciclu de curățare, precum și să obțineți informații despre starea robotului, acumulator și conectivitate.

Funcționalitățile suplimentare sunt accesibile din aplicație, consultați „3. Utilizarea aplicației iAquaLink™”.

Funcție	
Tastele	
	Cursor (lansarea unui ciclu, consultați „2.6. Începerea unui nou ciclu de curățare”)
Indicatoare luminoase	
	Stare acumulator
	Stare acumulator
	Starea conexiunii Wi-Fi



Când toate indicatoarele luminoase sunt stinse, robotul este în repaus. Glisați cursorul spre stânga sau dreapta pentru a-l reactiva. Dacă acest lucru nu funcționează, reasezați robotul în stația de încărcare (robotul intră în repaus prelungit după 8 zile de inactivitate).

2.5. Descrierea martorilor luminoși

Martorul luminos de pe spatele aparatului de curățat vă oferă informații despre aparat și despre starea bateriei.



Când martorul este stins, aparatul de curățat este în standby. Împingeți cursorul în jos pentru a-l activa. Dacă nu are niciun efect, reconectați aparatul de curățat la cablul de încărcare.





→ Martor care clipește



→ Martor fix







Martor luminos pentru starea robotului

Indicator luminos	Descriere
 Albastru	Gata pentru a fi scufundat
 Albastru	Ciclu în curs
 Roșu	Eroare robot, consultați „5.3.1. Eroare Robot”





Martor încărcare

Indicator luminos	Descriere
 Verde	Încărcat: gata de utilizare, încărcare completă
 Verde	Se încarcă (< 5h) : gata să efectueze un ciclu complet
 Portocaliu	Parțial încărcat: poate fi utilizat (ciclu va fi mai scurt)
 Portocaliu	<ul style="list-style-type: none">• Dacă robotul este conectat la încărcător: În curs de încărcare• Dacă robotul este deconectat de la încărcător: Trebuie reîncărcat și nu poate fi utilizat
 Roșu	Eroare baterie, consultați „5.3.2. Eroare generată de acumulator”



Martor conectivitate

Indicator luminos	Descriere
Oprit	Nu este conectat la Wi-Fi
 Albastru	În curs de asociere
 Albastru	Conectat la Wi-Fi

2.6. Începerea unui nou ciclu de curățare

Pentru evitarea oricărui risc de rănire sau de daune materiale, vă rugăm să respectați următoarele instrucțiuni:



- Scăldatul este interzis când aparatul este în piscină.
- Nu utilizați aparatul în timp ce efectuați o clorinare șoc a piscinei. Așteptați ca procentul de clor să atingă nivelul recomandat înainte de imersarea robotului.

Pentru a porni un ciclu de curățare:

1. Așteptați ca robotul să fie încărcat complet ( verde continuu sau intermitent) pentru a iniția un ciclu.
2. După ce a fost încărcat, deconectați încărcătorul și duceți-l la piscină.
3. Inițierea ciclului, consultați „2.6.1. Inițierea ciclului de curățare”.
4. Scufundarea robotului, consultați „2.6.2. Scufundarea robotului”.

2.6.1. Inițierea ciclului de curățare

- Glisați spre dreapta cursorul situat în spatele aparatului, pentru a iniția ciclul.
- Indicatorul luminos  clipește intermitent în așteptarea introducerii în apă.

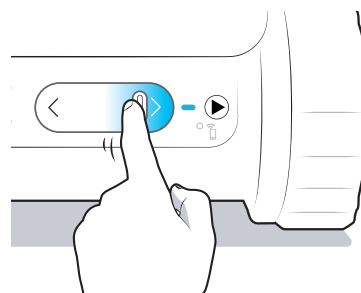

Sfat: Îmbunătățirea performanțelor curățării



La începutul sezonului de scăldat, inițiați mai multe cicluri de curățare (după ce ați îndepărtat reziduurile mari cu ajutorul unei plase). O utilizare regulată a robotului de curățat (fără depășirea a 3 cicluri pe săptămână) vă va permite să mențineți bazinul curat tot timpul, iar filtrul va fi mai puțin colmatat. Vă recomandăm să inițiați câteva cicluri fără filtrul de reziduuri foarte fine, pentru o curățare mai eficientă; consultați „4.2. Curățarea filtrului” pentru dezasamblarea filtrelor.

2.6.2. Scufundarea robotului

După începerea unui ciclu (cursor apăsat spre dreapta, LED verde aprins), aveți la dispoziție 5 minute pentru a pune aparatul de curățat în apă. În caz contrar, trebuie să o luați de la capăt.

1. Scufundați robotul în apă în poziție verticală și țineți-l așa în timp ce îl mișcați ușor în toate direcțiile, astfel încât să iasă aerul din interior.
2. Lăsați robotul să se scufunde pe fundul piscinei. Ciclul va începe în cel mult 40 secunde după ce robotul detectează apa.

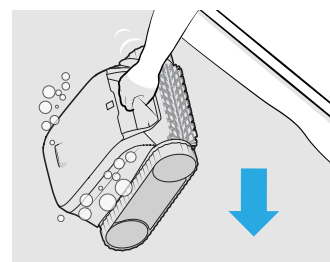

2.7. Scoaterea robotului din apă



- Este posibil să scoateți robotul în timpul unui ciclu cu ajutorul tubului telescopic; acesta se va opri automat odată ce a ieșit din apă.
- La încheierea unui ciclu, robotul se oprește întotdeauna la baza unui perete.

Există 3 moduri de a scoate robotul din apă:

- Cu ajutorul sistemului Tap & Lift™
- Cu cârlig
- Cu aplicația iAqualink™

2.7.1. Cu ajutorul sistemului Tap & Lift™

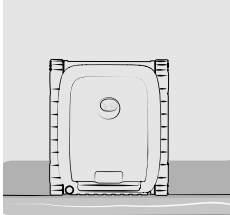
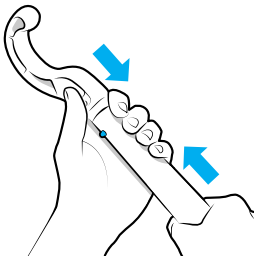
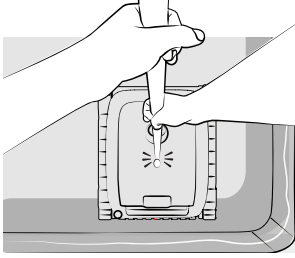
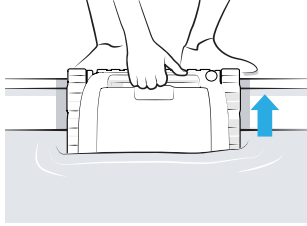
<p>1. Robotul așteaptă la baza unui perete.</p> 	<p>2. Fixați cârligul (inclus) la extremitatea unui tub telescopic pentru piscină (vândut separat) ().</p> 	<p>3. Apăsați o dată pe capacul robotului pentru ca acesta să urce la linia apei. S-ar putea să existe o întârziere înainte ca robotul să se pună în mișcare. Dacă sistemul Tap & Lift™ nu funcționează, încercați să apăsați ușor pe o altă zonă a robotului.</p> 	<p>4. Utilizați mânerul pentru a scoate complet robotul din apă. Robotul expulzează apa printr-un jet, prin partea din spate, pentru a deveni mai ușor.</p> 
--	---	--	--

Observații: În funcție de poziția robotului la sfârșitul ciclului, puteți activa și Tap & Lift apăsând ușor mânerul.

2.7.2. Cu cârlig

După o perioadă de inactivitate mai mare de 8 zile, robotul intră în modul de repaus profund. Scoateți-l din apă cu ajutorul cârligului, după cum se explicat mai sus.

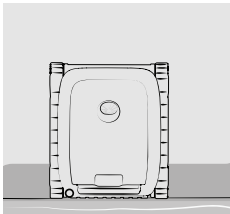
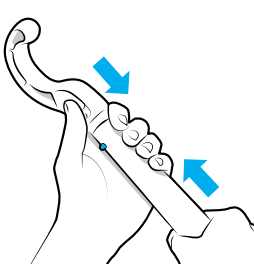
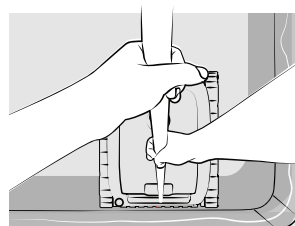
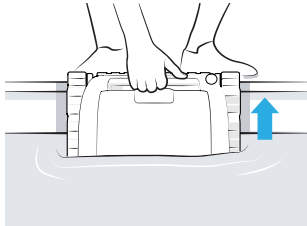
<p>1. Robotul așteaptă la baza unui perete.</p> 	<p>2. Fixați cârligul (inclus) la extremitatea unui tub telescopic pentru piscină (vândut separat) ().</p> 	<p>3. Apucați mânerul din față și ridicați robotul până la suprafață.</p> 	<p>4. Utilizați mânerul pentru a-l scoate din apă.</p> 
---	--	--	--

2.7.3. Cu aplicația iAqualink™

1. Când notificările push au fost autorizate (setările telefonului aplicației iAqualink™), aplicația notifică când ciclul este încheiat. Din acest moment și pe parcursul ultimelor zece minute ale ciclului, robotul va urca succesiv pe diferiți pereți și va aștepta la suprafața apei până este recuperat cu ajutorul mânerului.

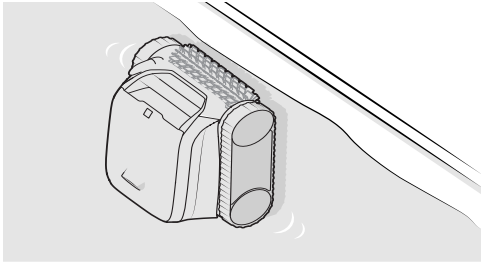

2. Utilizați mânerul pentru a scoate complet robotul din apă. Robotul expulzează apa printr-un jet, prin partea din spate, pentru a deveni mai ușor.

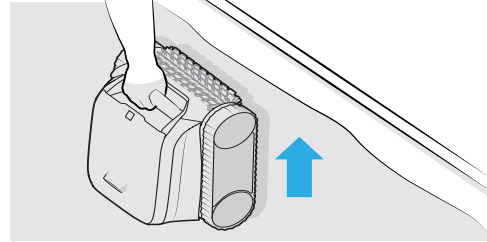

3. Utilizarea aplicației iAquaLink™

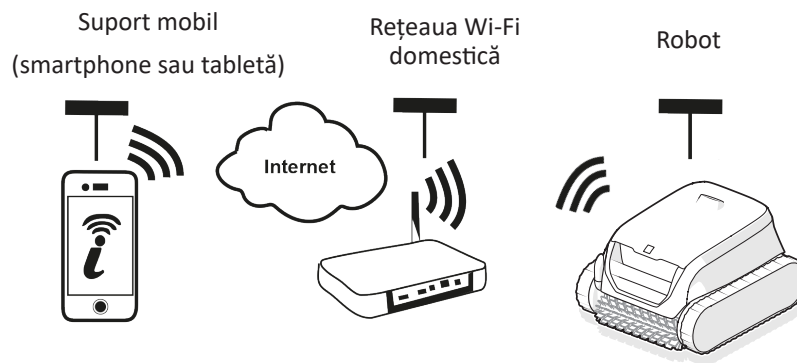

Aplicația iAquaLink™ este disponibilă în sistemele iOS și Android.

RO

3.1. Prima configurare a robotului

Înainte de începerea instalării aplicației, aveți grijă să:



- încărcați robotul în prealabil,
- utilizați un smartphone sau o tabletă echipată cu Wi-Fi,
- utilizați o rețea Wi-Fi cu semnal suficient de puternic pentru a vă conecta cu robotul: semnalul Wi-Fi trebuie să poată fi recepționat în locul în care se utilizează robotul. În caz contrar, utilizați o soluție tehnică care permite amplificarea semnalului existent.
- Păstrați la îndemână parola rețelei Wi-Fi locale.

Descărcați aplicația iAquaLink™ disponibilă în App Store (iOS) sau în Google Play Store (Android).

1. Conectați-vă sau înregistrați-vă.



2. Apăsați pe pictograma + pentru a adăuga un aparat nou și respectați instrucțiunile din aplicație.

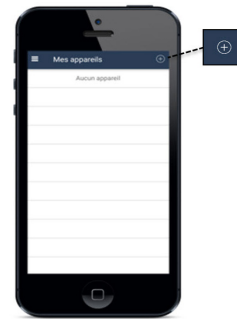

3. Urmați etapele afișate în aplicație. Dacă este cazul, glisați cursorul spre dreapta și țineți apăsat timp de 10 secunde, până când indicatorul luminos  clipește pentru a activa funcția Bluetooth™.

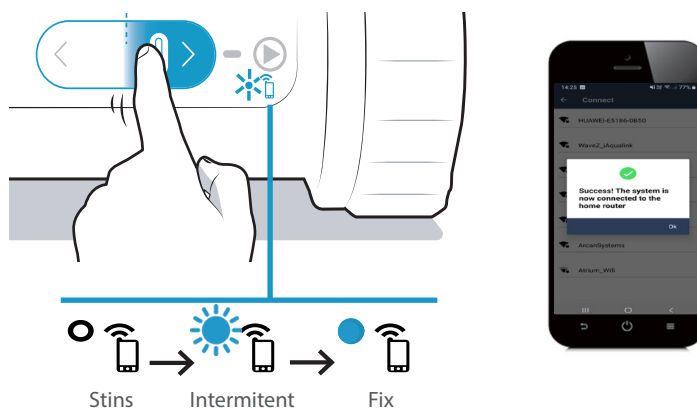

- Un mesaj afișat pe ecran indică faptul că a fost stabilită cu succes conexiunea Wi-Fi între robot și rețeaua locală. (*)
- Indicatorul luminos  din spatele robotului este aprins.



(*) : Dacă se afișează un mesaj de eroare sau în cazul în care conexiunea nu se realizează, consultați tabelul „5.4. Ajutor pentru diagnosticarea conectării la aplicația iAquaLink™”.

3.2. Funcțiile disponibile în cadrul aplicației iAqualink™



Atunci când aparatul de curățat este în apă, funcțiile aplicației iAqualink™ nu mai sunt disponibile.

Atunci când robotul nu este în apă, aplicația permite:

- **Pornirea unui ciclu.**
- Accesul la funcțiile de **asistență pentru diagnosticare prin intermediul raportului de eroare** : apăsați pe simbolul de avertizare  pentru a afișa soluțiile de depanare, consultați „5.3. Alerte utilizatori”.
- De **a facilita scoaterea din apă** : atunci când notificările Push sunt autorizate (setările din telefon ale aplicației iAqualink™), aplicația avertizează în momentul în care robotul așteaptă să fie scos în partea de sus a unui perete (ultimele câteva minute ale ciclului).
- Avertizarea cu privire la **nivelul de încărcare al robotului.**



Încărcat: gata de utilizare



În curs de încărcare: gata de utilizare



În curs de încărcare



Parțial încărcat

Apăsați pe  din **meniu Setări** pentru a avea acces în orice moment la anumite informații despre robot (număr de serie...).

4. Întreținerea



Sfat: Pentru a-i asigura robotului cea mai lungă durată de viață posibilă

Efectuați o verificare a tuturor pieselor a căror întreținere este detaliată în acest capitol o dată pe lună.

4.1. Curățarea robotului

Aparatul trebuie curățat regulat cu apă curată sau cu apă și puțin săpun. Nu utilizați solvenți.

- Clătiți aparatul cu apă curată din abundență.
- Nu lăsați aparatul să se usuce în soare, pe marginea piscinei.

4.2. Curățarea filtrului



- Performanțele aparatului pot scădea dacă filtrul este plin sau îmbâcsit.
- Curățați filtrul cu apă limpede după fiecare ciclu de curățare.

RO

1. Deschideți robotul.

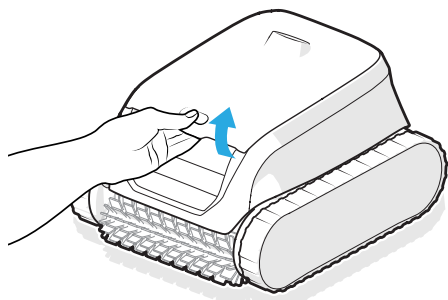

2. Scoateți filtrul.

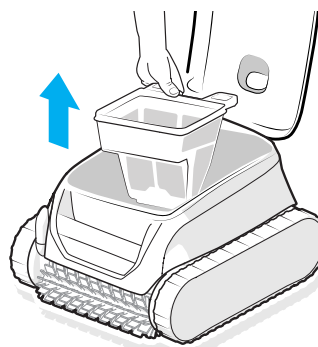

3. Separați filtrele (*)

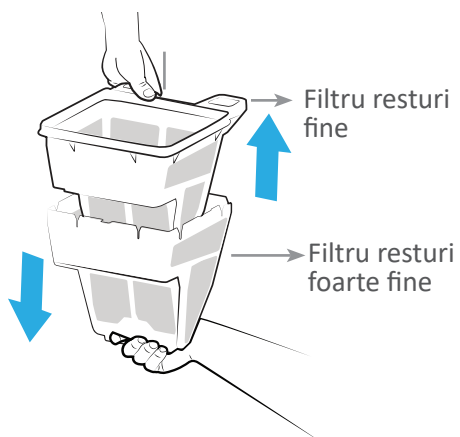

4. Clătiți cu apă curată din abundență.

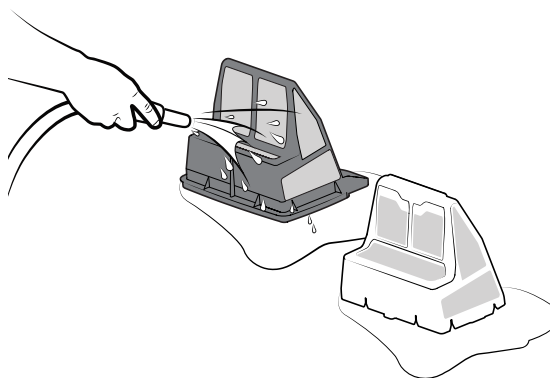

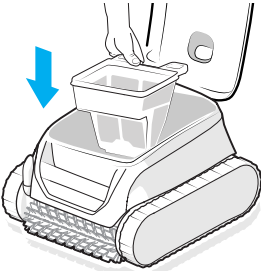
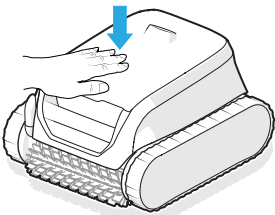
5. Puneți la loc filtrele în robot.	6. Închideți capacul robotului.
	

* În funcție de model



Sfat: În cazul colmatării filtrului

Curățați filtrul cu o soluție acidă (oțet alb de exemplu), cel puțin o dată pe an. Filtrul se colmatează dacă nu este utilizat timp de mai multe luni (perioada de iarnă).

4.3. Curățarea periei



Performanța aparatului poate să scadă dacă peria este prea îmbâcsită sau dacă diverse reziduuri ori obiecte rămân prinse în interior.

1. Curățați peria cu apă curată imediat după scoaterea din apă, după fiecare ciclu de curățare, fără a aștepta uscarea deșeurilor.
2. Îndepărtați obiectele sau reziduurile prinse în interior.

4.4. Curățarea garniturii de etanșare a capacului



Performanța aparatului poate să scadă în cazul în care diverse reziduuri (în principal nisip) rămân prinse sub garnitura de etanșare a capacului, împiedicând menținerea etanșeității necesare.

Curățați garnitura de etanșare cu apă curată imediat după ieșirea din apă, după fiecare ciclu de curățare, fără a aștepta uscarea reziduurilor.



Sfat: Pentru a păstra integritatea aparatului și a garanta nivelul său de performanță optimă:

- Este recomandat să înlocuiți filtrul și periile o dată la 2 ani,
- Se recomandă să țineți cont de indicatorul de uzură de pe șenile și să le înlocuiți imediat ce s-a atins nivelul maxim al indicatorului.

4.5. Curățarea elicei

Pentru a evita rănirea gravă:



- Pentru efectuarea întreținerii elicei, purtați obligatoriu mănuși .
- Uscați obligatoriu aparatul înainte de a curăța elicea și efectuați această operațiune într-un loc uscat.
- Înainte de a efectua întreținerea, asigurați-vă că robotul este complet stins.

1. Glisați cursorul la stânga timp de 20 de secunde pentru a stinge robotul. Niciun martor luminos nu trebuie să se aprindă.

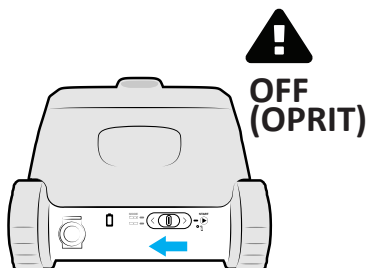

2. Deschideți trapa de acces la filtru ridicând închizătorul..

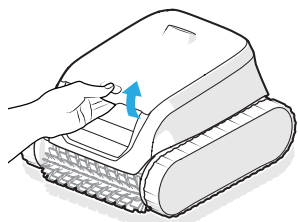

3. Scoateți filtrul.

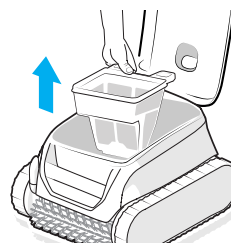

4. Deșurubați manual ghidajul fluxului. La prima demontare, ar putea fi necesară o șurubelniță.

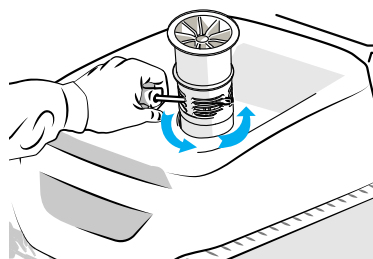
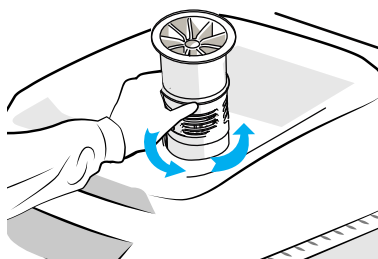

5. Îndepărtați ghidajul fluxului ridicându-l.

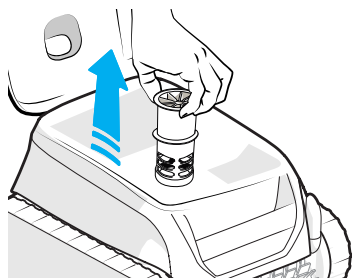

6. Puneți mănuși și trageți de elice, ținând-o ferm, pentru a o scoate..

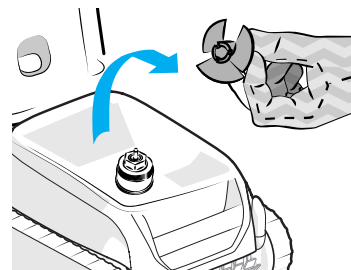
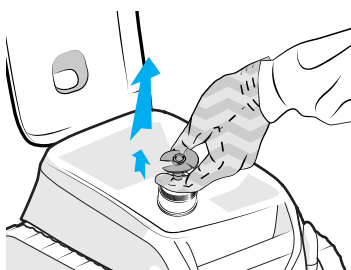

7. Îndepărtați resturile (frunze, pietre,...) care ar putea bloca elicea.

8. Puneți robotul la încărcat pentru a-l activa. Vezi „2.3. Încărcarea robotului”



După ce ați efectuat operațiunea de curățare, echipați-vă cu mănuși, reatașați ferm elicea și reînșurubați manual ghidajul fluxului. Reașezați filtrul la locul lui.

4.6. Curățarea periei

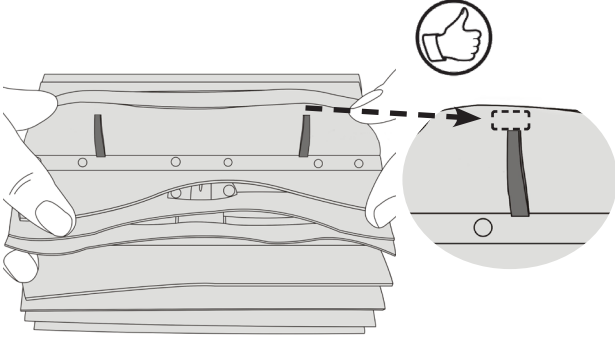
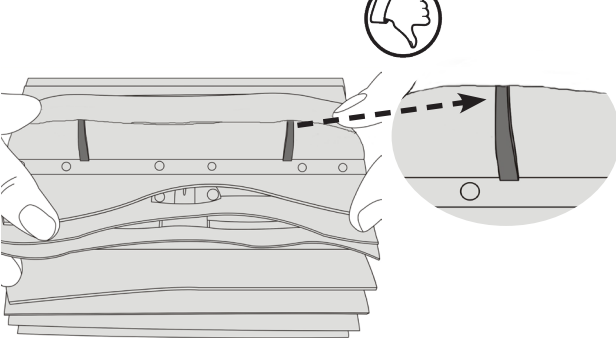
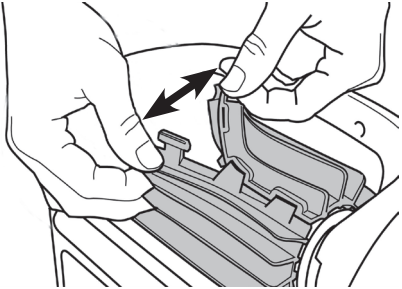
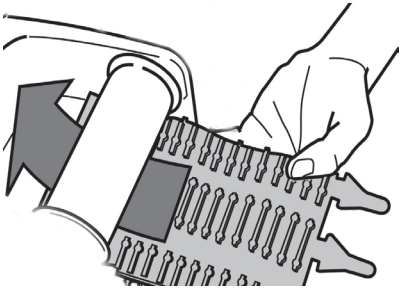
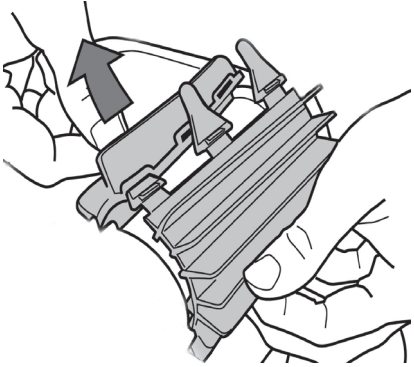
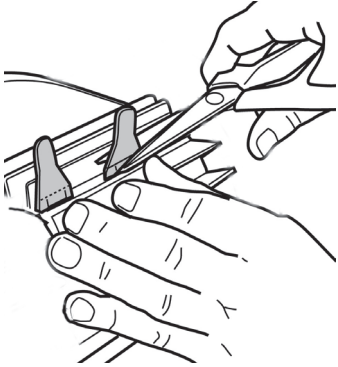
<p>1. Peria este prevăzută cu martori de uzură, distanța dintre martori și extremitatea periei indică dacă peria este în stare bună.</p> 	<p>2. Atunci când martorii de uzură apar, peria este uzată și trebuie înlocuită.</p> 
<p>3. Pentru a scoate peria uzată, extrageți limbile din găurile în care acestea sunt fixate.</p> 	<p>4. Pentru a poziționa noua perie, introduceți marginea fără limbă pe sub suportul de perie.</p> 
<p>5. Rulați peria în jurul suportului ei și glisați limbile în găurile de fixare și trageți de capătul fiecărei limbi pentru a face să treacă marginea acesteia prin fantă.</p> 	<p>6. Tăiați limbile cu ajutorul unei foarfeci, ca să fie sub nivelul lamelelor.</p> 

4.7. Depozitare



- NU lăsați robotul descărcat înainte de depozitare.
- NU lăsați robotul în apă atunci când nu îl utilizați.
- Nu expuneți robotul la foc, temperaturi excesive, surse cu risc de aprindere sau produse chimice pentru piscine și spa.
- Păstrați toate elementele ferite de lumina soarelui, umiditate și intemperii. Intervalul temperaturii de stocare a elementelor : 5 - 20°C
- Nu lăsați robotul la îndemâna copiilor și animalelor de companie.

Înainte de depozitare, încărcați complet robotul pentru a păstra durata de viață a bateriei: martorul luminos  devine verde fix când robotul este încărcat complet. Robotul trebuie încărcat înainte de prima utilizare în sezonul următor.

5. Remedierea problemei







Înainte de a contacta distribuitorul, vă propunem să efectuați câteva verificări simple, în caz de defecțiune, cu ajutorul tabelor următoare.

Dacă problema persistă, contactați distribuitorul.



: Acțiuni rezervate unui tehnician calificat



5.1. Comportamentele aparatului

Robotul nu curăță tot bazinul	<ul style="list-style-type: none"> • Repetați etapele de imersare (vezi § „2.6. Începerea unui nou ciclu de curățare”), variind locul de imersare în piscină până ce găsiți locul optim. • Filtrul este plin sau îmbâcsit: curățați-l (vezi „4.2. Curățarea filtrului”). • Robotul nu era complet încărcat la începerea ciclului, astfel că ciclul a fost scurtat.
Robotul nu se așează bine pe fundul piscinei	<ul style="list-style-type: none"> • A rămas aer în coca aparatului. Reluați etapele de imersare (vezi § „2.6. Începerea unui nou ciclu de curățare”). • Filtrul este plin sau îmbâcsit: curățați-l (vezi „4.2. Curățarea filtrului”). • Dacă filtrul rămâne colmatat în ciuda acestei curățări: înlocuiți-l. • Există bule minuscule pretutindeni la exteriorul aparatului: <ul style="list-style-type: none"> - Iar nivelul apei se situează sub separatoarele de spumă: ajustați nivelul apei. - Iar apa este la același nivel cu separatoarele de spumă: instalația este supraoxigenată. Contactați distribuitorul  • Elicea este deteriorată. Contactați distribuitorul 
Aparatul nu urcă sau nu mai urcă pe perete	<ul style="list-style-type: none"> • În modul Fund / Perete / Linia de apă, robotul nu urcă în mod sistematic pe perete. Frecvența variază în timpul ciclului. • Filtrul este plin sau îmbâcsit: curățați-l cu apă limpede. În caz de colmatare a filtrului, curățați-l cu o soluție acidă (oțet alb, de exemplu). Înlocuiți filtrul dacă este necesar. În caz de filtrare dublă, încercați să utilizați exclusiv filtrul pentru reziduuri fine (negru). Dacă acesta ajută aparatul să urce, filtrul trebuie înlocuit. • Șenilele sunt lăsate: contactați distribuitorul pentru a le înlocui  • Curățați clapeta fără a o demonta. • Deși apa pare limpede, în bazinul dumneavoastră sunt prezente alge microscopice, invizibile cu ochiul liber, care fac ca pereții să fie alunecoși și împiedică urcarea aparatului. Efectuați o clorinare șoc și coborâți puțin pH-ul. Nu lăsați aparatul în apă în timpul tratamentului-șoc.
Aparatul nu colectează reziduurile	<ul style="list-style-type: none"> • Filtrul este plin sau îmbâcsit: curățați-l (consultați „4.2. Curățarea filtrului”). • Dacă filtrul rămâne colmatat în ciuda acestei curățări: înlocuiți-l. • Asigurați-vă că reziduurile/obiectele nu blochează accesul la clapeta filtrului: contactați distribuitorul  • Reziduurile/obiectele rămân blocate la nivelul apărătorii (între cele două perii) și nu sunt colectate: curățați periile și apărătoarea. Curățați-le periodic. • Reziduurile (în principal, nisip) rămân blocate la nivelul garniturii de etanșare a capacului: curățați-o. Curățați-o după fiecare ciclu.
La pornire, aparatul nu execută nicio mișcare	<ul style="list-style-type: none"> • Asigurați-vă că robotul este încărcat (indicatorul luminos al acumulatorului este verde). • Asigurați-vă că a fost lansat un ciclu de curățare și că indicatoarele luminoase sunt aprinse.
Cele două filtre nu se dezassemblează	<ul style="list-style-type: none"> • Prindeți partea inferioară a filtrului gri cu o mână și trageți de mânerul filtrului negru cu cealaltă. • Un obiect/reziduu este blocate între cele două filtre și împiedică dezasambarea acestora: îndepărtați-l.
Aparatul rămâne în picioare la finalul ciclului de curățare	<ul style="list-style-type: none"> • Este prea mult aer în capacul aparatului de curățare. • Lăsați robotul să se odihnească, înainte de a lansa un ciclu.

Toate indicatoarele luminoase sunt stinse	<ul style="list-style-type: none"> • Robotul este în repaus: glisați cursorul spre stânga sau spre dreapta pentru a-l reactiva. • Dacă acest lucru nu funcționează, reșezați robotul în stația de încărcare. • Dacă indicatoarele luminoase rămân stinse atunci când robotul este în stația de încărcare, contactați distribuitorul 
Tap & Lift : există o întârziere între lovire și mișcarea robotului	<ul style="list-style-type: none"> • Robotul se activează la câteva secunde după ce a fost apăsat ușor și urcă pe peretele din fața lui.

Dacă problema persistă, contactați distribuitorul: 

5.2. Schimbare comportament

Dispozitivul de curățare este pornit, dar nu reacționează în timpul funcționării	<ul style="list-style-type: none"> • Verificați dacă dispozitivul de curățare este încărcat (indicatorul bateriei clipește sau este verde constant). • Verificați dacă glisorul alunecă corect până la poziția de mijloc, apoi revine la poziția inițială. • Elicea trebuie să pornească intermitent pentru a detecta apa. Dacă nu pornește, asigurați-vă că nu există resturi care blochează elicea (consultați „4.5. Curățarea elicei”). • LED-ul dispozitivului de curățare devine VERDE, dar elicea nu se rotește deloc: contactați distribuitorul. 
Dispozitivul de curățare nu se aprinde la pornirea ciclului.	<ul style="list-style-type: none"> • Dispozitivul de curățare se STINGE după o lungă perioadă de inactivitate, conectați din nou încărcătorul pentru a-l activa, apoi este gata pentru un ciclu dacă bateria este încărcată. • Bateria este complet descărcată, conectați încărcătorul pentru un ciclu complet de încărcare.
Dispozitivul de curățat nu se încarcă	<ul style="list-style-type: none"> • Asigurați-vă că LED-ul încărcătorului devine verde atunci când este conectat fără dispozitivul de curățare. În caz contrar, verificați sursa de alimentare (deconectați/conectați) sau înlocuiți încărcătorul. • Asigurați-vă că LED-ul încărcătorului devine roșu atunci când dispozitivul de curățare este conectat la acesta. În caz contrar, verificați: <ul style="list-style-type: none"> - Starea cablului - dacă este deteriorat, înlocuiți încărcătorul interior - Starea prizei de ieșire a încărcătorului - dacă există semne de coroziune pe contacte, curățați-le atunci când sunt deconectate sau înlocuiți încărcătorul. - Starea contactelor încărcătorului - dacă există semne de coroziune pe pini, curățați-i cu o perie mică. Dacă problema persistă după curățarea portului de încărcare, contactați distribuitorul. • Asigurați-vă că LED-ul dispozitivului de curățare clipește portocaliu sau verde atunci când este conectat la încărcător pentru încărcare. În caz contrar, contactați distribuitorul 

Dacă problema continuă, contactați-vă distribuitorul: 





5.3. Alerte utilizatori

Martorii luminoși din spatele robotului clipește pentru a semnala o alertă către utilizator. Identificați indicatorul luminos care clipește și urmați soluțiile de depanare sugerate mai jos. Alertele pentru utilizatori sunt accesibile și în aplicația iAquaLink™.

Ștergerea unui cod de eroare din aplicația iAquaLink™:

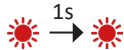
După ce ați urmat soluțiile de depanare, apăsați pe **Ștergere Eroare**.

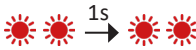
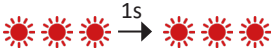
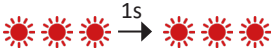
5.3.1. Eroare Robot



Indicator luminos	Roșu intermitent	Descriere	Soluții
▶		Oprire de siguranță Eroare de comunicare	<ul style="list-style-type: none"> Robotul este pus în stare sigură. Placa electronică a robotului este alimentată, însă nu răspunde. Contactați distribuitorul: 
		Motor tracțiune dreapta Motor tracțiune stânga Consum motor tracțiune dreapta Consum motor tracțiune stânga	<ul style="list-style-type: none"> Asigurați-vă că reziduurile nu împiedică periile sau șenilele să se rotească liber. Întoarceți fiecare roată cu un sfert de rotație în același sens, până obțineți o rotație continuă. Întoarceți roțile în sensul opus, până obțineți o rotație continuă. Dacă problema nu este rezolvată în acest fel, contactați distribuitorul pentru o diagnosticare completă.
		Robot în afara apei	<ul style="list-style-type: none"> Curățați cu atenție filtrul. Repuneți-l în apă, agitându-l, pentru a elibera bulele de aer. Reporniți ciclul. Dacă problema nu este rezolvată în acest fel, contactați distribuitorul pentru o diagnosticare completă.
		Motor pompă	<ul style="list-style-type: none"> Înainte de a curăța elicea, opriți forțat aparatul: de la stația de încărcare, țineți cursorul îndreptat spre stânga până când se sting toate indicatoarele luminoase (cca 20 secunde). Deplasând cursorul, asigurați-vă că robotul s-a oprit complet: niciun indicator luminos nu trebuie să se aprindă. Apoi, asigurați-vă că reziduurile sau firele de păr nu blochează elicea. Curățarea se va face în afara apei, iar robotul va fi plasat pe o suprafață uscată. Curățați cu atenție filtrul. Dacă problema nu este rezolvată în acest fel, contactați distribuitorul pentru o diagnosticare completă.
		Eroare actualizare firmware	<ul style="list-style-type: none"> Robotul se stinge deoarece bateria este prea scăzută sau Wi-Fi este deconectat mai mult de 60 de minute. Opriți robotul complet cel puțin 1 minut și reporniți-l încărcându-l. Puneți robotul la încărcat. Asigurați-vă că robotul este corect conectat la rețeaua Wi-Fi (LED-ul are lumină albastră continuă). Dacă indicatorul luminos nu are lumină continuă, deschideți aplicația iAquaLink™, selectați robotul și faceți clic pe „Actualizare”.

Dacă problema persistă, contactați distribuitorul: 

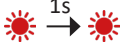
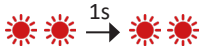
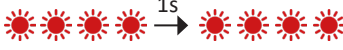

Dacă robotul se oprește înainte de încheierea ciclului, dar niciun indicator luminos nu clipește atunci când îl scoateți din apă, puneți robotul la încărcat astfel încât indicatorul luminos să înceapă să clipească.

5.3.2. Eroare generată de acumulator

Indicator luminos	Roșu intermitent	Afișare în aplicația iAquaLink™	Soluții
	 Roșu	Eroare generată de acumulator	<ul style="list-style-type: none"> • Acumulatorul este defect și trebuie înlocuit. • Debranșați încărcătorul. • Izolați aparatul de curățat afară, ferit de lumina directă a soarelui, la +2 m de o clădire. • Contactați distribuitorul dumneavoastră pentru mai multe informații privind modul în care robotul ar putea fi transportat complet către un centru de service Fluidra.
	 Roșu	Eroare de încărcare (prea cald) Eroare de încărcare (prea rece)	<ul style="list-style-type: none"> • Temperatura detectată la amplasarea încărcătorului este în afara intervalului de temperatură recomandat pentru încărcarea robotului (5°-35°C): Alegeți amplasarea încărcării.
	 Roșu	Eroare de încărcare	<ul style="list-style-type: none"> • Verificați dacă există semne de coroziune pe portul de încărcare sau pe încărcător, curățați-le cu o perie mică. • Dacă încărcătorul este în continuare defect, contactați distribuitorul 





Dacă problema persistă, contactați distribuitorul: 

Avertisment de securitate



- Dacă bateria prezintă semne de deteriorare, supraîncălzire, scurgeri sau pătrundere de apă, nu conectați încărcătorul, nu manipulați bateria și contactați distribuitorul.
- Asigurați-vă că LED-ul robotului se aprinde la conectarea încărcătorului. În caz contrar, debranșați încărcătorul și consultați „5. Remedierea problemei”, pagina 19.
- Dacă totul este în regulă și martorul luminos de încărcare este roșu intermitent sau tot nu se aprinde, debranșați încărcătorul și urmați instrucțiunile de mai sus pentru un martor roșu care clipește.

5.4. Ajutor pentru diagnosticarea conectării la aplicația iAquaLink™

Starea conectivității	Cauze posibile	Soluții
<ul style="list-style-type: none"> Ledul  este stins. Ledul  este aprins dar conexiunea Wi-Fi este inexistentă (sau neregulată). Mesajul „Eroare conexiune” se afișează pe ecranul aplicației iAquaLink™. Un punct roșu apare în lista „Aparatele mele” 	<ul style="list-style-type: none"> Aparat neîncărcat Aparatul nu este conectat la rețeaua Wi-Fi locală și/ sau pierderea conexiunii la internet Semnal Wi-Fi slab* 	<ul style="list-style-type: none"> Verificați conexiunea la internet – este posibil ca rețeaua să fie în pană. Asigurați-vă că aveți un semnal Wi-Fi suficient de puternic. Există mai multe moduri de a verifica forța semnalului Wi-Fi: <ul style="list-style-type: none"> - Debransați router-ul (unitatea) Wi-Fi domestic și rebransați-l. - Cu ajutorul unui laptop accesați tabloul de configurare pentru a vedea starea conexiunilor la rețele. Verificați puterea semnalului rețelei Wi-Fi de pe laptop - Cu ajutorul unui smartphone sau a unei tablete, instalați aplicația iAquaLink™. Verificați puterea semnalului rețelei Wi-Fi. Dacă semnalul rețelei Wi-Fi este slab, preconizați instalarea unui repetitor Wi-Fi. - Utilizarea unei aplicații destinată analizării rețelei Wi-Fi: există mai multe astfel de aplicații în iOS sau Android. La momentul primei configurări, plasați robotul cât mai aproape posibil de routerul (box) Wi-Fi local și apoi repetați pașii de configurare (consultați „3.1. Première configuration du robot”). Dacă LED-ul  nu încetează să clipească, luați în considerare instalarea unui repetitor Wi-Fi. Dacă punctul este roșu deși robotul este încărcat, conexiunea este funcțională și indicatorul luminos are lumină continuă, reîmprospătați afișajul ecranului (glisând cu degetul de sus în jos). Dacă punctul devine verde: aparatul este gata de utilizare.
<ul style="list-style-type: none"> LED-ul  este albastru și clipește rapid. O informație se afișează în aplicație. 	<ul style="list-style-type: none"> Actualizarea programului este în curs de desfășurare. 	<ul style="list-style-type: none"> Așteptați terminarea actualizării.

***Un semnal Wi-Fi slab poate fi în legătură cu mai multe cauze**



- Distanța dintre router (box) și robot,
- Tipul de router (box),
- Numărul de pereți ce separă router-ul (box) de robot,
- Furnizorul de internet
- etc..

UPOZORNENIA

VŠEOBECNÉ UPOZORNENIA

- Nedodržanie týchto upozornení by mohlo spôsobiť škody na zariadení bazéna, závažné poranenia alebo aj smrť.
- Údržbu alebo opravu zariadenia môže vykonávať len osoba kvalifikovaná v príslušnej technickej oblasti (elektrina, hydraulika alebo chladiarenstvo). Kvalifikovaný technik vykonávajúci zásah na zariadení musí používať/nosiť osobné ochranné pomôcky (ako napr. ochranné okuliare, ochranné rukavice atď.), aby sa znížilo riziko poranenia, ku ktorému by mohlo dôjsť počas zásahu na zariadení.
- Pred každým zásahom na zariadení sa uistite, že je odpojené od siete a zablokované.
- Toto zariadenie je určené na špecifické použitie pre bazény a vírivky. Nepoužívajte ho na žiadne iné účely, ako tie, na ktoré bolo navrhnuté.
- Zariadenie by nemali používať osoby so zníženými telesnými, zmyslovými alebo duševnými schopnosťami (vrátane detí) ani osoby s nedostatočnými vedomosťami alebo skúsenosťami, ak na ne nedozerá osoba zodpovedná za ich bezpečnosť alebo ak ich táto osoba vopred neoboznámila s pokynmi týkajúcimi sa použitia zariadenia. Dohliadnite na to, aby sa so zariadením nehrali deti.



- Toto zariadenie môžu používať deti staršie ako 8 rokov ako aj osoby so zníženými fyzickými, zmyslovými alebo duševnými schopnosťami alebo osoby, ktoré nemajú dostatočné skúsenosti alebo vedomosti, ak budú poučené o bezpečnom používaní zariadenia a rizikách, ktoré z toho vyplývajú, alebo ak ho budú používať pod dozorom. Deti a domáce zvieratá sa s týmto zariadením nesmú hrať. Zariadenie nie je hračka. Čistenie a údržbu, ktorú má vykonávať používateľ, nesmú vykonávať deti bez dozoru.
- Nabíjanie zariadenia byť v súlade s IEC/HD 60364-7-702 a platnými štátnymi predpismi pre bazény. V prípade pochybností sa obráťte na predajcu.
- Inštalácia zariadenia sa musí vykonávať v súlade s pokynmi výrobcu a pri dodržaní platných miestnych a národných noriem. Inštalatér je zodpovedný za inštaláciu zariadenia a za dodržiavanie národných nariadení vzťahujúcich sa na inštaláciu. Výrobca nebude niesť v žiadnom prípade zodpovednosť za nedodržanie platných miestnych noriem ohľadom inštalácie.
- Údržbu zariadenia, okrem jednoduchej údržby vykonávanej používateľom, musí vykonávať kvalifikovaný odborník.
- V prípade nefunkčnosti zariadenia sa nepokúšajte zariadenie opraviť svojpomocne a kontaktujte kvalifikovaného technika. Výrobca produktu nezodpovedá za škody spôsobené použitím neschválených náhradných dielov alebo príslušenstva.
- Pozrite si záručné podmienky, kde nájdete podrobné povolené hodnoty o rovnováhe vody potrebné na fungovanie zariadenia.
- Každá deaktivácia, odstránenie alebo zmena niektorého z bezpečnostných prvkov zabudovaných v zariadení automaticky zruší platnosť záruky, ako aj používanie náhradných dielov pochádzajúcich od tretích neschválených výrobcov.
- Do zariadenia nevstrekujte insekticíd ani iný chemický produkt (či už horľavý alebo nehorľavý), mohlo by to poškodiť karosériu a spôsobiť požiar.
- Nedotýkajte sa ventilátora ani pohyblivých dielov a nedávajte do blízkosti pohyblivých dielov počas prevádzky zariadenia žiadne predmety ani prsty. Pohyblivé diely môžu vyvolať závažné alebo dokonca smrteľné poranenia.

INFORMÁCIE TÝKAJÚCE SA ELEKTRICKÝCH ZARIADENÍ

- Elektrické napájanie nabíjacej stanice zariadenia musí byť chránené prúdovým chráničom s hodnotou 30 mA, v súlade s normami platnými v krajine inštalácie. Ak nie je možné skontrolovať, či je obvod chránený prúdovým chráničom, obráťte sa na kvalifikovaného elektrikára.
- Na pripojenie nabíjacej stanice nepoužívajte predlžovací kábel. Zapojte stanicu

- priamo do vhodného napájacieho okruhu.
- Pred každou operáciou overte, či:
 - Požadované vstupné napätie uvedené na výrobnom štítku nabíjacej stanice zodpovedá napätiu sieťového napájania;
 - sieťové napájanie je kompatibilné s elektrickými potrebami zariadenia a je riadne uzemnené.
 - Zástrčka (ak existuje) je kompatibilná so zásuvkou.
 - V prípade abnormálneho fungovania alebo zápachu zo zariadenia ihneď zariadenie vypnite, v prípade potreby vyberte zariadenie z nabíjacej stanice a kontaktujte odborníka.
 - Pred akýmkoľvek servisom alebo údržbou zariadenia skontrolujte, či je vypnuté a úplne odpojené od nabíjacej stanice a či je akékoľvek ďalšie vybavenie alebo príslušenstvo pripojené k zariadeniu odpojené od napájacieho okruhu.
 - Ak je napájací kábel poškodený, mal by ho vymeniť iba výrobca, jeho oprávnený zástupca alebo opravovňa.
 - Pred pripojením zariadenia k nabíjacej stanici skontrolujte, či je svorkovnica alebo zásuvka, ku ktorej bude zariadenie pripojené, v dobrom stave a či nie sú poškodené alebo zhrdzavené.
 - Počas búrky odpojte zariadenie od elektrického napájania, aby ste sa vyhli tomu, že sa poškodí bleskom.
 - Zariadenie obsahuje magnety a komponenty, ktoré vyžarujú elektromagnetické polia. Magnety a elektromagnetické polia môžu rušiť kardiostimulátory, defibrilátory a iné zdravotnícke pomôcky. Dodržiavajte bezpečnú vzdialenosť medzi zdravotníckou pomôckou a zariadením. Konkrétne informácie získate od lekára alebo výrobcu zdravotníckej pomôcky. Ak zariadenie ruší kardiostimulátor, defibrilátor alebo inú zdravotnícku pomôcku, udržiavajte dostatočnú vzdialenosť od zariadenia, aby počas používania nespôsobovalo rušenie.

INFORMÁCIE TÝKAJÚCE SA ELEKTRICKÝCH ZARIADENÍ NA BATÉRIE

- Nepoužívajte poškodenú alebo upravenú batériu, čistiaci robot alebo nabíjaciu stanicu. Poškodené alebo upravené batérie sa môžu správať nepredvídateľne, čo môže spôsobiť požiar, výbuch alebo riziko zranenia.
- Nemanipulujte s čistiacim robotom alebo nabíjacou stanicou počas nabíjania, ak ste mokří alebo nemáte topánky.
- Nepokúšajte sa čistiť lopatky, keď je čistiaci robot vo vode alebo položený na mokrom povrchu. Môže to spôsobiť vážne zranenia.
- Nabíjajte iba pomocou nabíjacej stanice určenej výrobcom. Použitie nabíjacej stanice určenej pre iný typ batérie môže spôsobiť nebezpečenstvo požiaru.
- Čistiaci prostriedok nevystavujte teplotám nižším ako 0 °C a vyšším ako 50 °C.
- Nevystavujte nabíjaciu stanicu ani čistiaci robot ohňu ani nadmernej teplote. Vystavenie ohňu alebo teplotám nad 65 °C môže spôsobiť výbuch.
- Zariadenie by sa malo nabíjať pri teplote od 5 do 35 °C.
- Dodržujte všetky pokyny na nabíjanie a nenabíjajte zariadenie napájané z batérie mimo teplotného rozsahu uvedeného v tomto návode. Nesprávne nabíjanie alebo nabíjanie pri teplote mimo špecifikovaného rozsahu môže poškodiť batériu a zvýšiť riziko požiaru.
- Nabíjacia stanica sa môže používať vo vnútri na suchom, dobre vetranom mieste alebo vonku na suchom, tmavom mieste, mimo dosahu detí, zdrojov tepla a bazénových chemikálií.
- Nikdy sa nepokúšajte otvoriť nabíjaciu stanicu.
- Inštalovaná batéria je lítium-iónová nabíjateľná batéria. Nikdy sa ju nepokúšajte rozobrať alebo vymeniť. Batéria môže spôsobiť skrat a vážne popáleniny.
- Vyhnite sa kontaktu medzi vodičmi alebo kovovými časťami, ktoré môže spôsobiť iskrenie a skrat batérie. V prípade vytečenia batérie sa vyhnite kontaktu s vytekajúcimi tekutinami a obráťte sa na odborníka, aby batériu vymenil. Pri likvidácii čistiaceho robota používajte ochranné okuliare, rukavice a odev. V prípade kontaktu kvapaliny s pokožkou a odevom ich okamžite umyte veľkým množstvom vody a mydlom. Pri zasiahnutí očí kvapalinou si oči nepretierajte, okamžite ich aspoň 15 minút bez pretierania vyplachujte tečúcou vodou. Čo najskôr vyhľadajte lekársku pomoc.

ŠPECIFICKÉ VLASTNOSTI „bazénových čistiacich robotov“

- Robot je navrhnutý tak, aby správne pracoval v bazénovej vode s teplotou v rozsahu od 10 °C do 35 °C.
- Ak sa chcete vyhnúť poraneniu alebo poškodeniu čistiaceho robota, nezapínajte ho mimo vody.
- Ak sa chcete vyhnúť riziku poranenia, nekúpte sa, keď je robot v bazéne.
- Robot nepoužívajte počas pridávania chlóru do bazéna.
- Robot nenechávajte bez dozoru dlhšiu dobu.
- Nepoužívajte v prípade mrazu.

INFORMÁCIE O POUŽÍVANÍ ROBOTA V BAZÉNE S FÓLIOVÝM POVRCHOM

- Pred inštaláciou robota dôkladne skontrolujte povrch bazéna. Ak je fólia miestami odretá, objaví sa drobný štrk, záhyby, korene alebo korózia, neinštalujte robot skôr, ako fóliu opraví alebo vymení kvalifikovaný odborník. Výrobca nebude v žiadnom prípade zodpovedný za škody spôsobené na fólii.
- Povrch bazénovej fólie s motívmi sa môže rýchlo opotrebovať; motívy a/alebo ich farba sa môžu poškodiť, vyblednúť alebo zmiznúť pri kontakte s určitými predmetmi (čistiace kefy, hračky, plávajúce kolesá, dávkovače chlóru, robot). Opotrebovanie fólie a vyblednutie motívu nespádajú do zodpovednosti výrobcu robota a nepokrýva ich obmedzená záruka.

INFORMÁCIE O POUŽÍVANÍ ROBOTA V BAZÉNE Z NEHRDZAVEJÚCEJ OCELE

- Povrch niektorých bazénov z nehrdzavejúcej ocele môže byť veľmi krehký. Povrch týchto bazénov sa môže poškodiť prirodzeným trením nečistôt o plášť, ktoré spôsobujú napríklad kolesá, pásy alebo kefy robotov vrátane elektrických bazénových robotov. Za opotrebovanie alebo poškriabanie bazénov z nehrdzavejúcej ocele nezodpovedá výrobca robota a nepokrýva ich obmedzená záruka.

Recyklácia a spracovanie

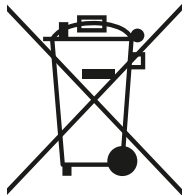

Tento symbol vyžadovaný európskou smernicou OEEZ 2012/19/EÚ (smernica o odpade z elektrických a elektronických zariadení) znamená, že zariadenie sa nesmie vyhodiť s domovým odpadom. Bude predmetom separovaného zberu na účely opätovného použitia, recyklácie alebo zhodnotenia. Ak obsahuje látky potenciálne nebezpečné pre životné prostredie, odstránia sa alebo sa neutralizujú. Informácie o spôsoboch recyklácie vám poskytne predajca.

Batéria a robot sa musia zlikvidovať v súlade s miestnymi požiadavkami. Batériu sa musí zlikvidovať trvalo udržateľným a ekologickým spôsobom v schválených zberných nádobách alebo strediskách v súlade s miestnymi právnymi predpismi. Ďalšie informácie získate od miestnych úradov.



- Pred každým použitím zariadenia sa musíte oboznámiť s týmto návodom na montáž a používanie, ako aj s príručkou „Záruky“, ktorá sa dodáva spolu so zariadením, pretože v opačnom prípade môžu vzniknúť materiálne škody, závažné, dokonca až smrteľné poranenia a zruší sa platnosť záruky.
- Tieto dokumenty uschovajte k nahliadnutiu počas životnosti zariadenia.
- Bez povolenia je zakázané akýmkoľvek spôsobom šíriť alebo meniť tento dokument.
- Informácie uvedené v tomto dokumente sa môžu meniť bez predbežného oznámenia.

OBSAH

1. Informácie pred použitím	5
1.1. Popis	5
1.2. Technické vlastnosti a označenie	6
2. Používanie	7
2.1. Princíp činnosti	7
2.2. Príprava bazéna	7
2.3. Nabite robot	7
2.4. Popis rozhrania	8
2.5. Popis kontroliek	9
2.6. Spustenie cyklu čistenia	10
2.7. Vytiahnutie robota z vody	11
3. Používanie aplikácie iAquaLink™	13
3.1. Prvá konfigurácia robota	13
3.2. Funkcie dostupné v aplikácii iAqualink™	14
4. Údržba	15
4.1. Čistenie robota	15
4.2. Čistenie filtra	15
4.3. Čistenie kefy	16
4.4. Čistenie tesnenia krytu	16
4.5. Čistenie vrtule	17
4.6. Výmena kefy	18
4.7. Zimovanie	18
5. Odstraňovanie problémov	19
5.1. Správanie zariadenia	19
5.2. Správanie nabíjačky	20
5.3. Upozornenia pre používateľa	21
5.4. Pomocník diagnostiky pre pripojenie k aplikácii iAquaLink™	23



Rada: pre zjednodušenie kontaktu s predajcom

Poznačte si kontakt na predajcu, aby ste ho ľahko našli a na zadnej strane letáku vyplňte informácie o „produkte“, tieto informácie si od vás vyžiada predajca.

1. Informácie pred použitím

1.1. Popis

A

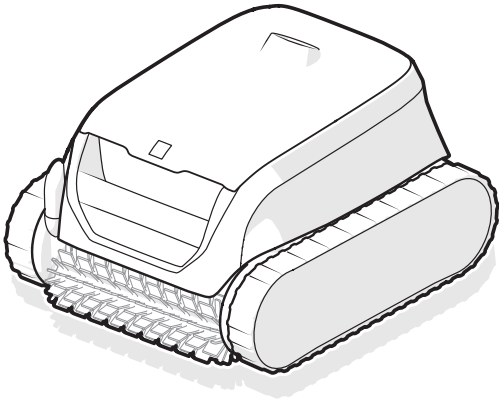

B

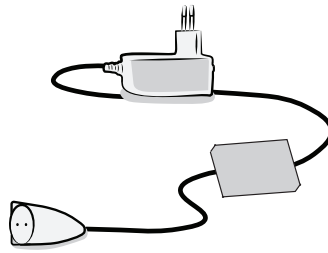

C



D

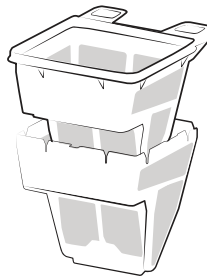

E

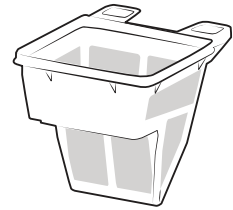

SK

		RF 42XX/OF 42XX
A	Robot	✓
B	Nabíjačka (na použitie v interiéri)	✓
C	Háčik <i>Na vytiahnutie robota z vody je potrebná bazénová tyč (štandardná, nie je dodaná).</i>	✓
D	Dvojitá filtrácia (150 / 60μ)	+
E	Jednoduchý filter (150 μ)	✓

✓ : Dodaný

⊕ : Dostupné voliteľné doplnky



Snímateľný napájací zdroj (externý adaptér)

Používajte LEN snímateľný napájací zdroj dodaný s týmto zariadením.

1.2. Technické vlastnosti a označenie

1.2.1. Technické údaje

Napájacie napätie nabíjacej stanice	100 – 240 V striedavého napätia, 50/60 Hz, trieda II*	
Menovité napätie robota	25,4 VDC	
Nabíjacie napätie	29,4 VDC	
Maximálny výkon nabíjačky	29,4 W**	
Kapacita batérie	10 Ah / 6,4 Ah**	
Menovitý výkon robota	130W	
Objem filtra	3 L	
Rozmery robota (D x H x V)	41 x 42 x 28 cm	
Rozmery obalu (D x H x V)	56 x 56 x 38 cm	
Hmotnosť robota	8,9 kg	
Hmotnosť s obalom	15,5 kg	
Šírka nasávania	230 mm	
Maximálna pracovná hĺbka	4 m	
Index ochrany	Nabíjacia stanica	IPX5
	Robot	IPX8
Frekvenčné pásma	2 412 GHz - 2 484 GHz	
Rádiofrekvenčný vysielač výkon	20,5 dBm	

* Trieda II: zariadenie s dvojitou alebo zosilnenou izoláciou nevyžadujúce uzemnenie.

** Podľa modelu

1.2.2. Označenie

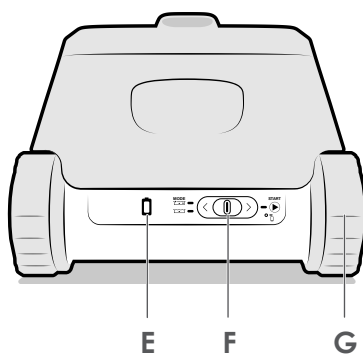
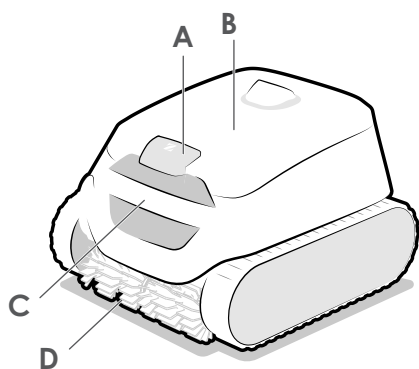

A - Prístup k filtru

B - Kryt

C - Rukoväť

D - Kefy

E - Indikátor batérie

F - Ovládač ZAP/VYP

G - Hnacie pásy

2. Používanie

2.1. Princíp činnosti

Robot je nezávislý od filtračného systému a po nabití môže pracovať samostatne. Zariadenie sa pohybuje optimálnym spôsobom, aby vyčistilo oblasti bazéna, pre ktoré bolo navrhnuté. Nečistoty sa nasávajú a ukladajú do filtra robota.

Robot sa môže používať:

- Voľbou prevádzkového režimu a spustením cyklu pomocou ovládača na zadnej strane robota,
- Prostredníctvom smartfónu alebo tabletu kompatibilného s aplikáciou iAquaLink™ (pozri „3. Používanie aplikácie iAquaLink™“).

2.2. Príprava bazéna



- Tento produkt je určený na použitie v nadzemných bazénoch a malých zapustených bazénoch. Nepoužívajte ho v ľahko demontovateľných bazénoch.
- **NEPOUŽÍVAJTE** predlžovací kábel.

SK

Zariadenie možno používať len v bazénovej vode, ktorá má nasledujúcu kvalitu:

Teplota vody	Od 10°C do 35°C
pH	Od 6,8 do 7,6
Voľný chlór	< 3 mg/l

- Keď je bazén obzvlášť špinavý, najmä počas uvádzania do prevádzky, vyberte pomocou podberáku veľmi veľké nečistoty, aby ste optimalizovali výkon zariadenia.
- Vyberte teplomery, hračky a iné predmety, ktoré by mohli poškodiť zariadenie.

2.3. Nabite robot



- Použite len dodanú nabíjačku.
- **NENECHÁVAJTE** robot úplne vybitý.
- Pred zazimovaním robot úplne nabite.
- **Nenabíjajte robot pri teplotách nižších ako 5 °C a vyšších ako 35 °C.**
- **Nevystavujte robot priamemu slnečnému žiareniu.**

Pokyny na nabíjanie robota:



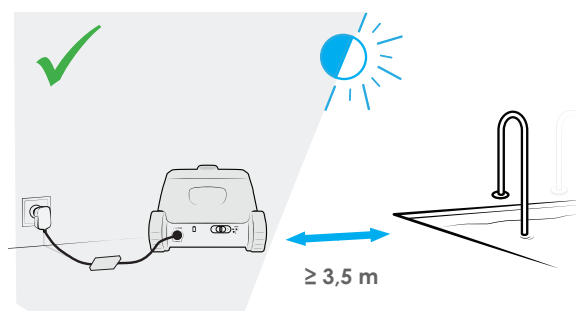
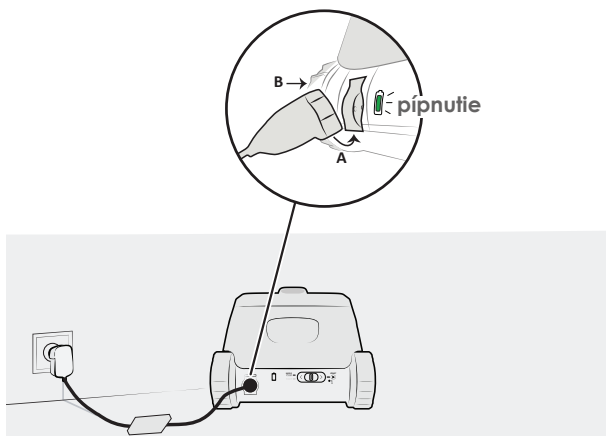

1. Mierne ho nakloňte, zasunúť spodnú časť konektora (A) a potom hornú časť (B).
2. Pripojte nabíjačku k vonkajšej elektrickej sieti vo vzdialenosti minimálne 3,5 m od bazéna.
3. Skontrolujte, či sa čistiaci robot správne nabíja; po pripojení nabíjačky LED dióda bliká, čistiaci prístroj pípne a hnacie pásy sa otáčajú. (pozri „2.5. Popis kontroliek“).
4. Nabíjanie sa automaticky zastaví po úplnom nabití čistiaceho robota. Po odpojení robota od nabíjačky po 5 minútach LED diódy zhasnú.



2.4. Popis rozhrania

Prostredníctvom rozhrania na zadnej strane zariadenia možno vybrať režim čistenia a spustiť čistiaci cyklus, ako aj získať informácie o stave robota, batérii alebo pripojení.

Ďalšie funkcie sú prístupné z aplikácie, pozri „3. Používanie aplikácie iAquaLink™“.

Funkcia	
Kľúče	
	Ovládač (spustenie cyklu, pozri „2.6. Spustenie cyklu čistenia“)
Kontrolky	
	Stav batérie
	Stav batérie
	Stav Wi-Fi pripojenia



Keď nesvieti žiadny kontrolný indikátor, robot je v pohotovostnom režime. Potiahnutím ovládača doľava alebo doprava ho zapnete. Ak to nepomôže, vložte robota späť do nabíjacej stanice (robot prejde do režimu dlhodobého spánku po 8 dňoch nečinnosti).

2.5. Popis kontroliek

Svetelný indikátor na zadnej strane čistiaceho robota informuje o čistiacom robote a stave batérie.



Keď kontrolka nesvieti, čistiaci robot je v pohotovostnom režime. Aktivovať ho môžete stlačením ovládača smerom nadol. Ak sa vám to nepodarilo, čistiaci robot znovu pripojte k nabíjaciemu káblu.





→ Blikajúca kontrolka



→ Nepretržite svietiaci kontrolka







Kontrolka stavu robota

Kontrolný indikátor	Popis
 Modrá	Pripravený na ponorenie
 Modrá	Prebieha cyklus
 Červená	Chyba robota, pozri „5.3.1. Chyba robota“





Kontrolka nabíjania

Kontrolný indikátor	Popis
 Zelená	Nabitý: pripravený na použitie, úplne nabitý
 Zelená	Nabíja sa (< 5h): pripravený na vykonanie kompletného cyklu
 Oranžová	Čiastočne nabitý: použitie je možné (cyklus bude kratší)
 Oranžová	<ul style="list-style-type: none"> Ak je robot pripojený k nabíjačke: Nabíjanie Ak je robot odpojený od nabíjačky: Musí sa nabiť a nemôže sa používať
 Červená	Chyba batérie, pozri „5.3.2. Chyba batérie“



Kontrolka pripojenia

Kontrolný indikátor	Popis
Vyp.	Nie je pripojený k sieti Wi-Fi
 Modrá	Prebieha párovanie
 Modrá	Pripojený k sieti Wi-Fi

2.6. Spustenie cyklu čistenia



Aby ste predišli akémukoľvek riziku zranenia alebo poškodenia majetku, postupujte podľa nasledujúcich pokynov:

- Keď je zariadenie v bazéne, nekúpte sa.
- Nepoužívajte zariadenie počas pridávania chlóru do bazéna. Pred ponorením robota počkajte, kým hladina chlóru nedosiahne odporúčanú hodnotu.

Ak chcete spustiť cyklus čistenia:

1. Pred spustením cyklu počkajte, kým sa robot úplne nenabije ( je nepretržite zelená alebo bliká).
2. Keď je robot nabitý, odpojte nabíjačku a premiestnite ho k bazénu.
3. Spustíte cyklus, pozri „2.6.1. Spustenie čistiaceho cyklu“.
4. Ponorte robota, pozrite si „2.6.2. Ponorenie robota“.

2.6.1. Spustenie čistiaceho cyklu

- Cyklus spustíte potiahnutím ovládača na zadnej strane zariadenia doprava.
- Počas čakania na polozenie na hladinu vody bude kontrolný indikátor  blikáť.

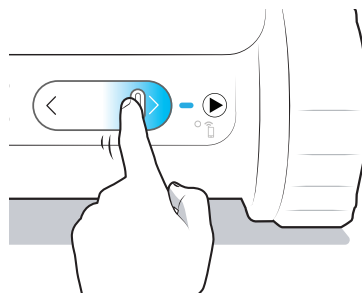

Rada: Zlepšenie čistiaceho výkonu



Na začiatku kúpacej sezóny vykonajte niekoľko čistiacich cyklov (po odstránení veľkých nečistôt pomocou podberáka). Pravidelné používanie čistiaceho robota (bez prekročenia 3 cyklov týždenne) vám umožní mať bazén vždy čistý a filter menej upchatý. Na vykonanie predbežného čistenia vám odporúčame vykonať niekoľko cyklov bez filtra na veľmi jemné nečistoty. Informácie o demontáži filtrov nájdete v časti „4.2. Čistenie filtra“.

2.6.2. Ponorenie robota

Po spustení cyklu (ovládač posunutý doprava, zelená LED dióda svieti) máte 5 minút na vloženie čistiaceho robota do vody. V opačnom prípade je potrebné postup zopakovať.

1. Ponorte robota vertikálne do vody a držte ho, pričom ním mierne pohybujte všetkými smermi, aby vzduch obsiahnutý vo vnútri unikol.
2. Nechajte robota klesnúť na dno bazéna. Cyklus sa spustí najneskôr 40 sekúnd po detekcii vody.

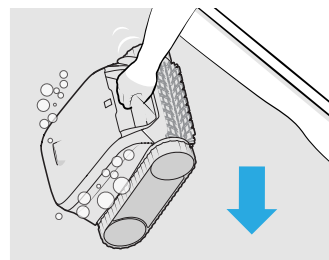

2.7. Vytiahnutie robota z vody



- Robota možno vytiahnuť počas cyklu pomocou tyče, robot sa po vybratí z vody automaticky vypne.
- Na konci cyklu sa robot vždy zastaví pri stene.

Robot môžete vybrať z vody tromi spôsobmi:

- Systémom Tap & Lift™
- Háčikom
- Pomocou aplikácie iAquaLink

2.7.1. Systém Tap & Lift™

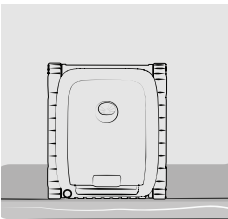
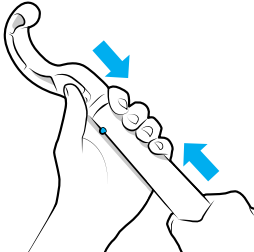
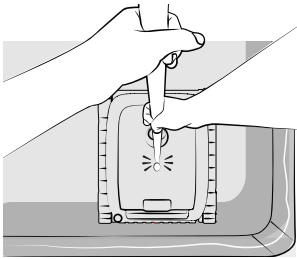
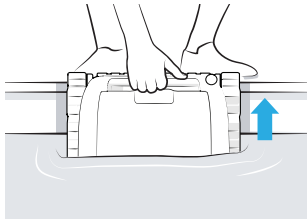
<p>1. Robot čaká pri jednej zo stien.</p> 	<p>2. Upevnite háčik (dodaný) na koniec bazénovej tyče (nie je dodaná).</p> 	<p>3. Klepnite raz na kryt robota, aby sa robot zdvihol na hladinu vody. Je možné, že sa robot uvedie do pohybu po určitom časovom intervale. Ak systém Tap & Lift™ nefunguje, skúste klepnúť na inú časť robota.</p> 	<p>4. Pomocou rukoväte ho celý vytiahnite z vody. Robot vypustí vodu pomocou spätného prúdu, aby bol ľahší.</p> 
--	--	---	--

SK

Poznámka: V závislosti od polohy robota na konci cyklu môžete aktivovať funkciu Tap & Lift aj klepnutím na rukoväť.

2.7.2. Háčikom

Po viac ako 8 dňoch nečinnosti robot prejde do hlbokého režimu spánku. Vyberte ho z vody pomocou háčika podľa nižšie uvedeného postupu.

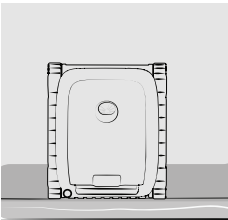
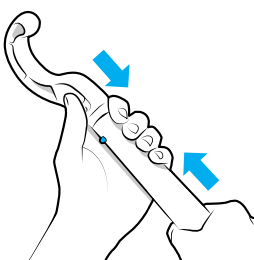
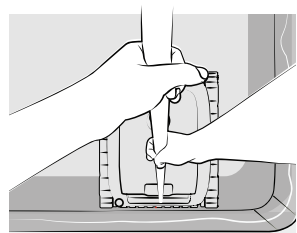
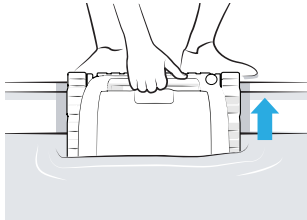
<p>1. Robot čaká pri jednej zo stien.</p> 	<p>2. Upevnite háčik (dodaný) na koniec bazénovej tyče (nie je dodaná).</p> 	<p>3. Uchopte prednú rukoväť a zdvihnite robot na hladinu vody.</p> 	<p>4. Z vody ho vyberte pomocou rukoväte.</p> 
---	---	--	---

2.7.3. Pomocou aplikácie iAquaLink™

1. Ak ste povolili Push notifikácie (v nastaveniach aplikácie iAqualink™ v telefóne), aplikácia vás upozorní na koniec cyklu. Od tejto chvíle a po dobu posledných desiatich minút cyklu bude robot postupne liezť po jednotlivých stenách a čakať na hladine vody, kým ho nevyberiete pomocou rukoväte.

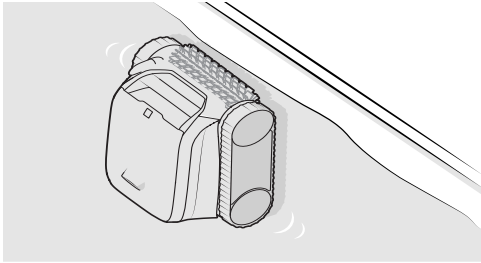

2. Pomocou rukoväte ho celý vytiahnite z vody. Robot vypustí vodu pomocou spätného prúdu, aby bol ľahší.

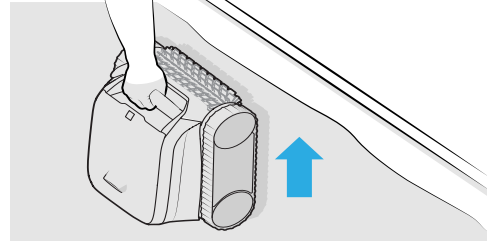

3. Používanie aplikácie iAquaLink™

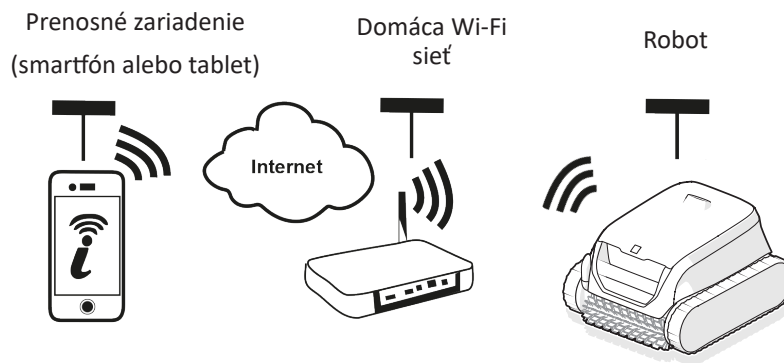

Aplikácia iAquaLink™ je k dispozícii pre systémy iOS a Android.

SK

3.1. Prvá konfigurácia robota

Pred začatím inštalácie aplikácie musíte:



- robota najskôr nabiť,
- používať smartfón alebo tablet s Wi-Fi,
- používať sieť s Wi-Fi so signálom dostatočným na pripojenie k robotu: signál Wi-Fi sa musí dať chytiť na mieste, kde sa robot používa. V opačnom prípade aplikujte technické riešenie, ktoré zosilní existujúci signál.
- Majte po ruke heslo domácej Wi-Fi siete.

Stiahnite si aplikáciu iAquaLink™ z obchodu App Store (iOS) alebo Google Play Store (Android).

1. Prihláste sa alebo sa zaregistrujte.



2. Stlačením ikony **+** pridajte nové zariadenie a postupujte podľa pokynov v aplikácii.

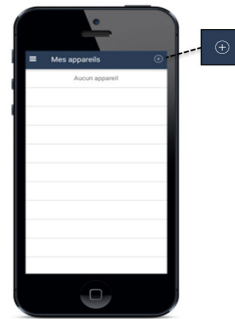

3. Postupujte podľa krokov zobrazených v aplikácii. V prípade potreby potiahnite ovládač doprava a podržte ho 10 sekúnd, kým sa nerozblinká kontrolka , čím sa aktivuje funkcia Bluetooth™.

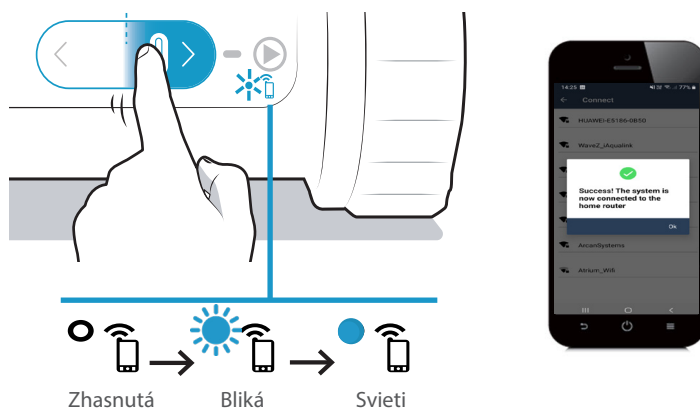

- Na displeji sa zobrazí hlásenie, že Wi-Fi pripojenie medzi robotom a domácou sieťou bolo úspešne vykonané. (*)
- Kontrolka  na zadnej strane robota svieti.



(*): Ak sa zobrazí chybové hlásenie alebo pripojenie zlyhalo, pozrite si tabuľku „5.4. Pomocník diagnostiky pre pripojenie k aplikácii iAqualink™“.

3.2. Funkcie dostupné v aplikácii iAqualink™



Keď je čistiaci robot pod vodou, funkcie aplikácie iAqualink™ nie sú k dispozícii.

Keď je robot mimo vody, aplikácia umožňuje nasledujúce činnosti :

- **Spustenie cyklu.**
- Prístup k pomocným funkciám **diagnostiky prostredníctvom oznámení o chybe** : stlačením výstražného symbolu  zobrazíte riešenia problémov, pozri „5.3. Upozornenia pre používateľa“.
- Ak ste **povolili Push notifikácie** : (v nastaveniach aplikácie iAqualink™ v telefóne), aplikácia vás upozorní na to, že robot čaká na vybratie z vody v hornej časti jednej zo stien (počas posledných minút cyklu).
- Byť informovaný o **úrovni nabitia robota**.



Nabitý: pripravený na použitie



Nabíjanie: pripravený na použitie



Nabíjanie



Čiastočne nabitý

Stlačením tlačidla  v **menu Nastavenia** máte kedykoľvek prístup k určitým informáciám týkajúcim sa robota (sériové číslo a pod).

4. Údržba



Tip: Na zabezpečenie čo najdlhšej životnosti robota

Vykonajte raz za mesiac kontrolu všetkých častí, ktorých údržba je podrobne opísaná v tomto odseku.

4.1. Čistenie robota

Zariadenie je potrebné pravidelne umývať čistou alebo jemne mydlovou vodou. Nepoužívajte rozpúšťadlo.

- Robot opláchnite dostatočným množstvom čistej vody.
- Nenechajte zariadenie vyschnúť na slnku na okraji bazéna.

4.2. Čistenie filtra



- Výkon zariadenia sa môže znížiť, ak je filter plný alebo znečistený.
- Po každom cykle čistenia vyčistite filter čistou vodou.

SK

1. Otvorte robot.

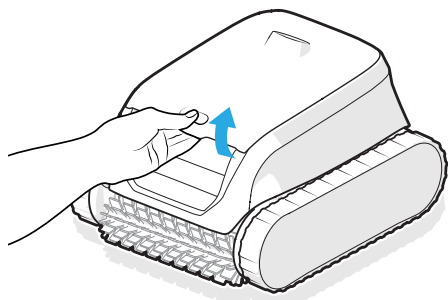

2. Vyberte filter.

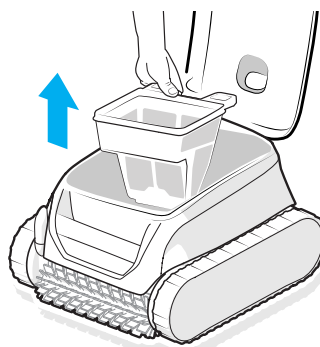

3. Oddel'te filtre (*)

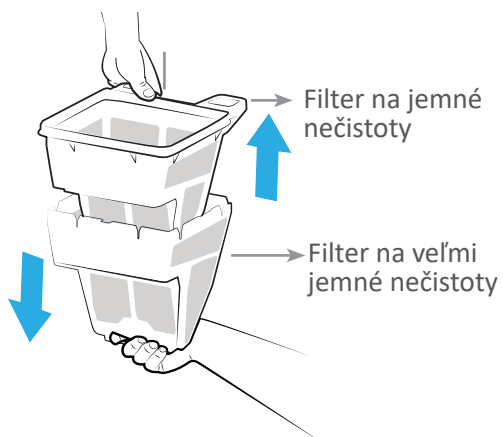

4. Opláchnite ich veľkým množstvom čistej vody.

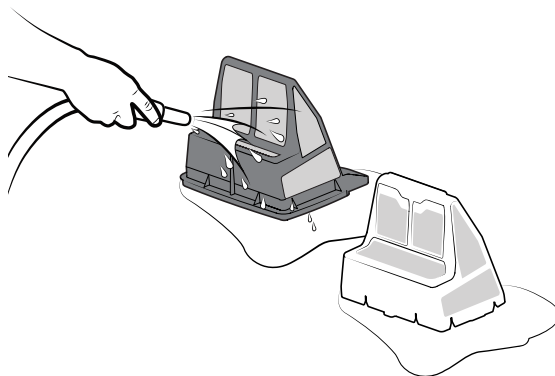

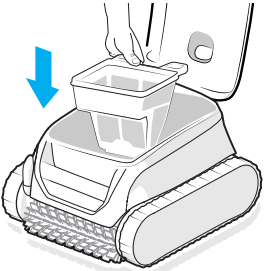
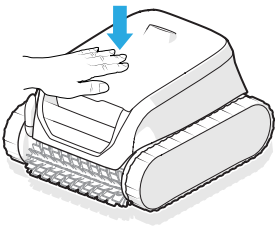
5. Vložte filtre späť do robota.	6. Uzavrite kryt robota.
	

* Podľa modelu



Rada: Upchatý filter

Vyčistite ho aspoň raz do roka kyslým roztokom (napríklad bielym octom). Filter sa upchá, ak sa nepoužíva niekoľko mesiacov (počas zimného obdobia).

4.3. Čistenie kefy



Ak je kefa príliš zanesená alebo ak sa v jej vnútri zachytili nečistoty alebo predmety, výkon zariadenia sa môže znížiť.

1. Vyčistite kefu čistou vodou okamžite po vybratí zariadenia z vody po každom čistiacom cykle bez toho, aby ste nechali nečistoty uschnúť.
2. Odstráňte všetky predmety alebo nečistoty zachytené vo vnútri kefy.

4.4. Čistenie tesnenia krytu



Výkon zariadenia sa môže znížiť, ak sa pod tesnením krytu zachytia nečistoty (obzvlášť piesok), ktoré bránia zachovaniu požadovaného utesnenia.

Vyčistite tesnenie krytu čistou vodou okamžite po vybratí zariadenia z vody po každom čistiacom cykle bez toho, aby ste nechali nečistoty uschnúť.



Rada: Z dôvodu zachovania neporušenosti zariadenia a zaručenia optimálnej úrovne jeho výkonu:

- Výmenu filtra a kief odporúčame vykonať každé dva roky.
- Odporúčame sledovať indikátor opotrebovania na hnacích pásoch a vymeniť ich, len čo sa stane indikátor viditeľným.

4.5. Čistenie vrtule



Na prevenciu vážneho poranenia:

- Pri údržbe vrtule používajte rukavice .
- Pred čistením vrtule zariadenie vždy osušte a čistenie vykonávajte na suchom mieste.
- Pred údržbou skontrolujte, či je robot úplne vypnutý.

1. Na vypnutie robota posuňte ovládač vľavo počas 20 sekúnd. Nemala by sa rozsvietiť žiadna kontrolka.

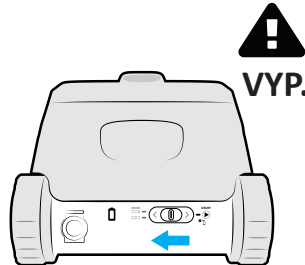

2. Zdvihnutím západky otvorte prístupový otvor filtra.

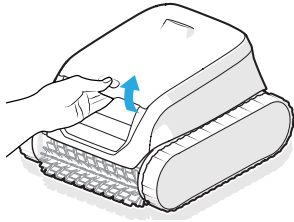

3. Vyberte filter.

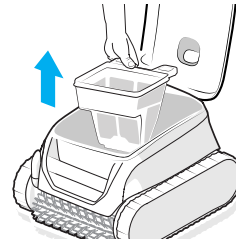

4. Rukou odskrutkujte usmerňovač toku. Pri prvej demontáži je možné, že budete musieť použiť skrutkovač.

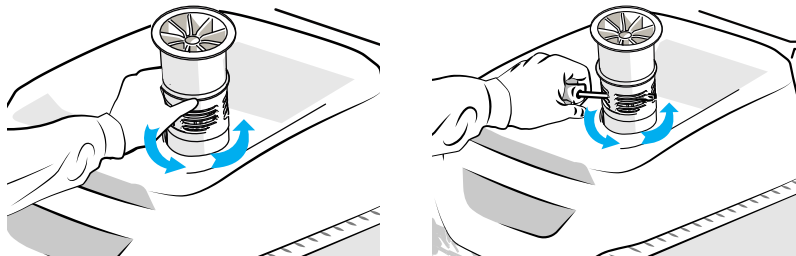

5. Podvihnutím usmerňovač toku.

vytiahnite

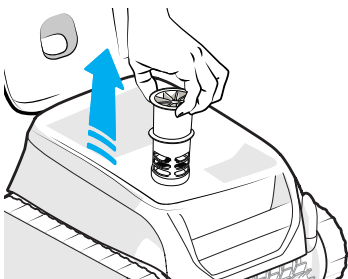

6. Nasadte si rukavice a vytiahnite vrtuľu, pričom ju pevne uchopte.

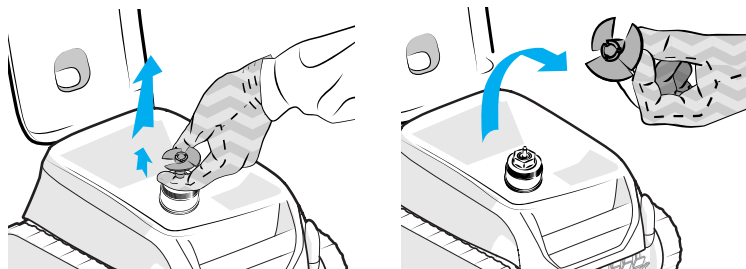

7. Odstráňte nečistoty (listy, kamienky...), ktoré by mohli blokovať vrtuľu.

8. Robot nechajte nabiť, aby sa prebudil. Pozri „2.3. Nabite robot“



Po čistení si nasadte rukavice, znovu pevne zaistite vrtuľu a ručne naskrutkujte usmerňovač toku späť na miesto. Namontujte naspäť filter.

4.6. Výmena kefy

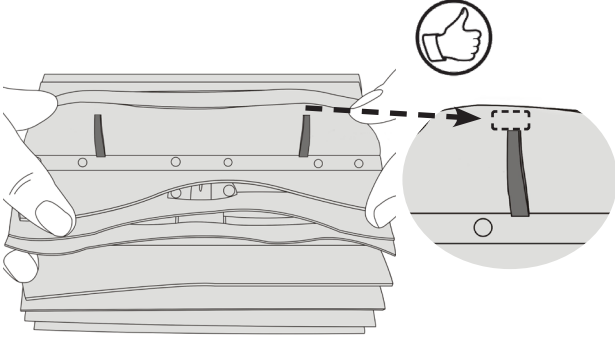
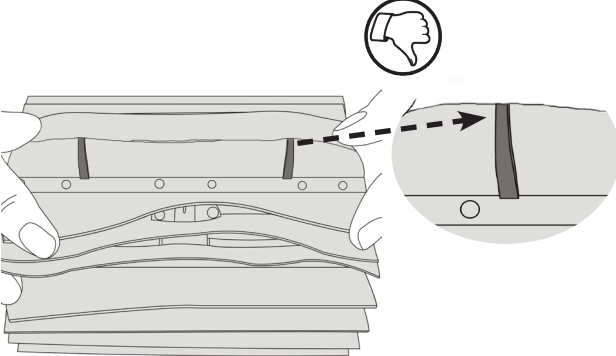
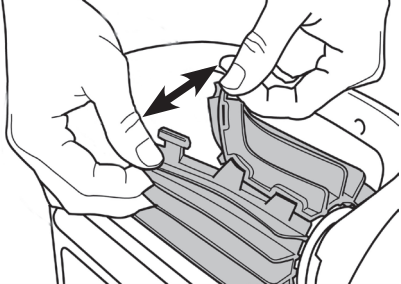
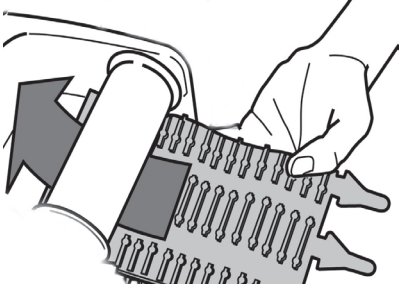
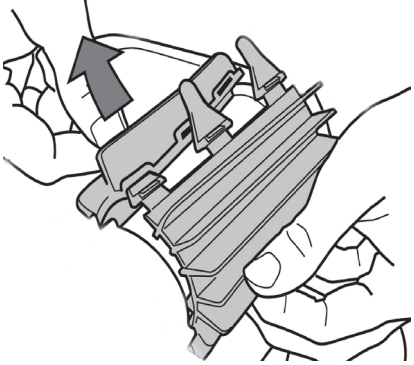
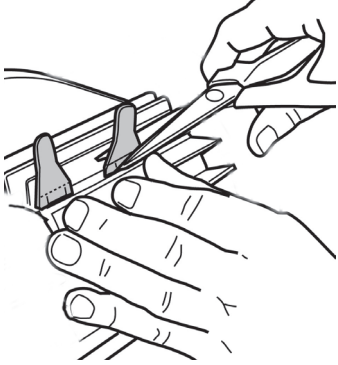
<p>1. Kefa je vybavená indikátormi opotrebovania; medzera medzi indikátormi a ukončením kefy znamená, že kefa je ešte v dobrom stave.</p> 	<p>2. Keď sú indikátory opotrebovania viditeľné, kefa je opotrebovaná a mala by sa vymeniť.</p> 
<p>3. Na odstránenie opotrebovanej kefy vytiahnite jazýčky z otvorov, v ktorých sú upevnené.</p> 	<p>4. Prevlečte okraj bez jazýčka pod držiak kefy.</p> 
<p>5. Otočte kefu okolo držiaka, zasunúť jazýčky do upevňovacích otvorov a potiahnite za koniec každého jazýčka tak, aby okraj prešiel cez štrbinu.</p> 	<p>6. Odstrihnite jazýčky nožnicami tak, aby boli pod úrovňou lamiel.</p> 

4.7. Zimovanie



- **NENECHAJTE** robot pred zazimovaním vybitý.
- Keď robot nepoužívate, **NENECHÁVAJTE** ho vo vode.
- Robot **NEVYSTAVUJTE** ohňu, nadmerným teplotám, zdrojom vznietenia ani chemickým produktom určeným pre bazény a vírivky.
- Všetky súčasti skladujte mimo dosahu slnečného žiarenia, vlhkosti a poveternostných vplyvov
Teplota skladovania súčastí: 5 až 20 °C
- Robot skladujte mimo dosahu detí a domácich zvierat.

Pred zazimovaním robot úplne nabite, aby ste zachovali životnosť batérie; keď je robot úplne nabitý, kontrolka  svieti nepretržitou zelenou farbou. Pred prvým použitím v nasledujúcej sezóne je potrebné robot nabiť.

5. Odstraňovanie problémov

Ak sa vyskytne problém, skôr, ako kontaktujete predajcu, vykonajte jednoduché overenie podľa nasledujúcich tabuliek.







Ak problém pretrváva, kontaktujte svojho predajcu.



: Úkony vyhradené pre kvalifikovaného technika



5.1. Správanie zariadenia

Robot nevyčistil všetky miesta bazéna	<ul style="list-style-type: none"> • Zopakujte postup ponorenia (pozri odsek „2.6. Spustenie cyklu čistenia“), pričom zmeňte miesto ponorenia v bazéne, až kým nenájdete optimálne umiestnenie. • Filter je plný alebo znečistený; vyčistite ho (pozri „4.2. Čistenie filtra“). • Robot nebol pri spustení cyklu plne nabitý, preto sa cyklus skrátil.
Robot nezostal úplne na dne bazéna	<ul style="list-style-type: none"> • V telese zariadenia je stále vzduch. Zopakujte postup ponorenia (pozri odsek „2.6. Spustenie cyklu čistenia“). • Filter je plný alebo znečistený; vyčistite ho (pozri „4.2. Čistenie filtra“). • Ak filter zostane po tomto čistení zanesený: vymeňte ho. • Na vonkajšom povrchu zariadenia sú malé bubliny: <ul style="list-style-type: none"> - A hladina vody je pod skimmermi: upravte hladinu vody. - A hladina vody je na úrovni skimmerov: vo vodovodnom potrubí je nadmerný obsah kyslíka. Kontaktujte predajcu . • Vrtuľa je poškodená. Kontaktujte predajcu .
Zariadenie nelezie po stene alebo už nelezie po stene	<ul style="list-style-type: none"> • V režime Dno/Steny/Hladina vody robot systematicky nevychádza na stenu. Frekvencia sa mení počas cyklu. • Filter je plný alebo znečistený: vyčistite ho čistou vodou. Ak je upchatý, vyčistite HO kyslým roztokom (napríklad bielym octom). V prípade potreby filter vymeňte. V prípade dvojitej filtrácie sa snažte používať iba filter na jemné nečistoty (čierny). Ak to pomôže zariadeniu stúpať, filter by sa mal vymeniť. • Hnacie pásy sú uvoľnené; kontaktujte predajcu a požiadajte ho o výmenu . • Vyčistite ventil bez jeho demontáže. • Aj keď sa zdá, že je voda číra, vo vašom bazéne sa nachádzajú mikroskopické riasy, ktoré nie sú viditeľné voľným okom, čo spôsobuje, že steny sú šmykľavé a bránia zariadeniu v lezení. Pridajte chlór a mierne znížte pH. Počas pridávania nenechávajte zariadenie vo vode.
Zariadenie nezbera nečistoty	<ul style="list-style-type: none"> • Filter je plný alebo znečistený; vyčistite ho (pozri „4.2. Čistenie filtra“). • Ak filter zostane po tomto čistení zanesený: vymeňte ho. • Skontrolujte, či nečistoty/predmety neblokujú prístup k ventilu filtra. Kontaktujte predajcu . • Nečistoty/predmety sa zachytia v spojke (medzi dvoma kefami) a nezberajú sa: vyčistite kefy a spojku. Pravidelne ich čistite. • Nečistoty (hlavne piesok) zostávajú prilepené na tesnení krytu: vyčistite tesnenie krytu. Čistite ho po každom cykle.
Zariadenie pri spustení nevykoná žiadny pohyb	<ul style="list-style-type: none"> • Skontrolujte, či je robot nabitý (kontrolný indikátor batérie je zelený). • Skontrolujte, či sa spustí cyklus čistenia a či svietia kontrolné indikátory.
Oba filtre sa nedajú demontovať	<ul style="list-style-type: none"> • Uchopte jednou rukou spodnú časť sivého filtra a druhou potiahnite rukoväť čierneho filtra. • Medzi filtrami sa zachytil predmet/nečistota, ktoré bránia ich demontáži. Odstráňte ich.
Po skončení čistiaceho cyklu zostane zariadenie vo zvislej polohe	<ul style="list-style-type: none"> • V kryte čistiaceho robota sa nachádza príliš veľa vzduchu. • Pred spustením cyklu nechajte robot odpočinúť.

Nesvieti žiadny kontrolný indikátor	<ul style="list-style-type: none"> • Robot je v pohotovostnom režime: potiahnutím ovládača doľava alebo doprava ho zapnete. • Ak robot nefunguje, umiestnite ho späť na nabíjaciu stanicu. • Ak kontrolky nesvietia, keď je robot na nabíjacej stanici, kontaktujte predajcu. 
Tap & Lift: medzi klepnutím a uvedením robota do pohybu je určitý časový interval	<ul style="list-style-type: none"> • Robot sa prebudí niekoľko sekúnd po tom, čo sa naň kleplo, a vylezie na stenu, ktorá je pred ním.

Ak problém pretrváva, kontaktujte predajcu: 

5.2. Správanie nabíjačky

Čistiaci robot je zapnutý, ale pri prevádzke nereaguje	<ul style="list-style-type: none"> • Skontrolujte, či je čistiaci robot nabitý (kontrolka batérie bliká alebo je nepretržite zelená). • Skontrolujte, či sa ovládač riadne posúva do strednej polohy a či sa následne vráti do východiskovej polohy. • Vrtuľa by sa mala prerušovane zapínať, aby snímala vodu. V opačnom prípade skontrolujte, či vrtuľa nie je zablokovaná nečistotami (pozri „4.5. Čistenie vrtule“). • LED dióda čistiaceho robota je ZELENÁ, no vrtuľa sa vôbec neotáča. Kontaktujte svojho predajcu .
Čistiaci robot sa pri spustení cyklu nezapne	<ul style="list-style-type: none"> • Čistiaci robot sa po dlhšom čase nečinnosti vypne. Pripojte nabíjačku, aby ste ho prebudili, a keď je batéria nabitá, robot je pripravený na spustenie cyklu. • Batéria je úplne vybitá. Pripojte ju k nabíjačke a vykonajte kompletný nabíjací cyklus.
Čistiaci robot sa nenabíja	<ul style="list-style-type: none"> • Uistite sa, že LED dióda nabíjačky svieti na zeleno, keď je pripojená bez čistiaceho robota. V opačnom prípade skontrolujte napájanie (odpojte zástrčku/zapojte zástrčku) alebo vymeňte nabíjačku. • Uistite sa, že LED dióda nabíjačky svieti červenou farbou, keď je k nej pripojený čistiaci robot. V opačnom prípade vykonajte nasledujúce kontroly: <ul style="list-style-type: none"> - Stav kábla; ak je poškodený, vymeňte nabíjačku určenú na používanie v interiéri - Stav výstupnej zástrčky nabíjačky; ak kontakty vykazujú známky korózie, po odpojení ich vyčistite alebo nabíjačku vymeňte. - Stav kontaktov čistiaceho robota; ak kolíky vykazujú známky korózie, vyčistite ich kefkou. Ak po vyčistení nabíjacieho portu problém pretrváva, kontaktujte svojho predajcu. • Uistite sa, že LED dióda čističa po pripojení k nabíjačke na účely nabíjanie bliká oranžovou alebo zelenou farbou. V opačnom prípade kontaktujte svojho predajcu .

Ak problém pretrváva, kontaktujte svojho predajcu 



5.3. Upozornenia pre používateľa

Kontrolky na zadnej strane robota blikajú, aby používateľa upozornili na problém. Nájdite blikajúci kontrolný indikátor a postupujte podľa odporúčaných riešení na riešenie problémov nižšie. Upozornenia pre používateľa sú prístupné aj v aplikácii iAquaLink™.

Vymazanie chybového kódu z aplikácie iAquaLink™:

Po vykonaní krokov na riešenie problémov stlačte tlačidlo **Vymazať chybu**.

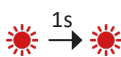
5.3.1. Chyba robota

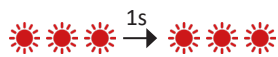
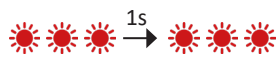
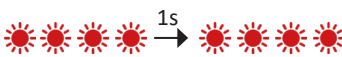

Kontrolný indikátor	Kontrolka bliká na červeno	Popis	Riešenia
▶		Bezpečnostné vypnutie Chyba komunikácie	<ul style="list-style-type: none"> Robot je v bezpečnom stave. Doska robota je napájaná, ale nereaguje. Kontaktujte predajcu: 
		Pravý trakčný motor Ľavý trakčný motor Spotreba pravého trakčného motora Spotreba ľavého trakčného motora	<ul style="list-style-type: none"> Skontrolujte, či nečistoty nebránia tomu, aby sa kefy alebo hnacie pásy voľne otáčali. Otočte každým kolesom o štvrtinu otáčky v rovnakom smere, kým nedosiahnete plynulú rotáciu. Otáčajte každým kolesom o štvrtinu otáčky v rovnakom smere, kým nedosiahnete plynulú rotáciu. Ak sa tým problém nevyrieši, požiadajte predajcu, aby vykonal úplnú diagnostiku.
		Robot mimo vody	<ul style="list-style-type: none"> Dôkladne vyčistite filter. Vráťte ho do vody a pretrepaním uvoľnite vzduchové bubliny. Reštartujte cyklus. Ak sa tým problém nevyrieši, požiadajte predajcu, aby vykonal úplnú diagnostiku.
		Motor čerpadla	<ul style="list-style-type: none"> Pred čistením vrtule vypnite zariadenie: mimo nabíjacej stanice podržte ovládač vľavo, kým nezhasnú všetky kontrolné indikátory (približne 20 sekúnd). Posunutím ovládača skontrolujte, či sa robot úplne vypol: nesmie sa rozsvietiť žiadna kontrolka. Potom skontrolujte, či nečistoty alebo vlasy neblokujú vrtuľu. Čistenie sa musí vykonávať mimo vody a robot by mal byť položený na suchom povrchu. Dôkladne vyčistite filter. Ak sa tým problém nevyrieši, požiadajte predajcu, aby vykonal úplnú diagnostiku.
		Chyba aktualizácie firmvéru	<ul style="list-style-type: none"> Robot sa vypne, pretože batéria je príliš vybitá alebo bola sieť Wi-Fi odpojená dlhšie ako 60 minút. Vypnite úplne robot aspoň na 1 minútu a znovu ho naštartujte dobíjaním. Nechajte robot nabíť sa. Skontrolujte, či je robot správne pripojený k sieti Wi-Fi (LED kontrolný indikátor nepretržite svieti modrou farbou). Ak kontrolný indikátor nesvieti, otvorte aplikáciu iAquaLink™, vyberte robota a kliknite na „Aktualizovať“.

Ak problém pretrváva, kontaktujte predajcu: 

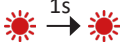
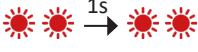
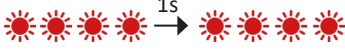

Ak sa robot zastaví pred skončením cyklu, ale pri vyberaní z vody neblíkajú žiadne kontrolky, položte robota na nabíjajúcu stanicu tak, aby sa kontrolka rozblíkala.

5.3.2. Chyba batérie

Kontrolný indikátor	Kontrolka bliká na červeno	Obrazovka aplikácie iAquaLink™	Riešenia
	 červená	Chyba batérie	<ul style="list-style-type: none"> • Batéria je poškodená a je potrebné ju vymeniť. • Odpojte nabíjačku. • Izolujte čistiaci robot vonku, mimo dosahu priameho slnečného žiarenia, + 2 m od budovy. • Kontaktujte predajcu, ktorý vám poskytne ďalšie informácie o spôsobe prepravy kompletného robota do servisného strediska spoločnosti Fluidra.
	 červená	Chyba nabíjania (príliš vysoká teplota) Chyba nabíjania (príliš nízka teplota)	<ul style="list-style-type: none"> • Teplota v mieste nabíjačky je mimo odporúčaného rozsahu teplôt pre nabíjanie robota (5° až 35 °C). Zmeňte miesto nabíjania.
	 červená	Chyba nabíjania	<ul style="list-style-type: none"> • Skontrolujte, či nabíjací port alebo nabíjačka nevykazujú známky korózie, a vyčistite ich kefkou. • Ak je nabíjačka naďalej nefunkčná, kontaktujte predajcu. 



Ak problém pretrváva, kontaktujte predajcu : 

Bezpečnostné upozornenie



- Ak batéria vykazuje známky poškodenia, prehriatia, úniku alebo vniknutia vody, nabíjačku nepripájajte k sieti, nemanipulujte ju a kontaktujte predajcu.
- Uistite sa, že sa LED dióda robota po pripojení nabíjačky rozsvietila. V opačnom prípade odpojte nabíjačku a pozrite si „5. Odstraňovanie problémov“, strana 19.
- Ak je všetko v poriadku a kontrolka nabíjania bliká na červeno alebo sa nerozsvietila, odpojte nabíjačku a postupujte podľa vyššie uvedených pokynov pre blikajúcu kontrolku.

5.4. Pomocník diagnostiky pre pripojenie k aplikácii iAquaLink™

Stav pripojenia	Možné príčiny	Riešenia
<ul style="list-style-type: none"> • LED kontrolka nesvieti. 	<ul style="list-style-type: none"> • Zariadenie nie je nabité 	<ul style="list-style-type: none"> • Skontrolujte internetové pripojenie – mohlo dôjsť k poruche siete. • Skontrolujte, či máte silný signál Wi-Fi. Existuje niekoľko spôsobov, ako skontrolovať silu signálu Wi-Fi: <ul style="list-style-type: none"> - Odpojte smerovač domácej Wi-Fi siete a znova ho pripojte. - Zobrazte na notebooku ovládací panel a pozrite si stav sieťových pripojení. Skontrolujte silu signálu bezdrôtovej Wi-Fi siete na notebooku - Pomocou smartfónu alebo tabletu nainštalujte aplikáciu iAquaLink™. Skontrolujte silu signálu bezdrôtovej siete Wi-Fi. Ak je Wi-Fi sieť slabá, nainštalujte Wi-Fi opakovač. - Použite aplikáciu určenú na analýzu Wi-Fi: v systéme iOS alebo Android je ich k dispozícii niekoľko.
<ul style="list-style-type: none"> • LED kontrolka svieti, ale pripojenie Wi-Fi neexistuje (alebo je nestabilné). Na obrazovke aplikácie iAquaLink™ sa zobrazí správa „Chyba pripojenia“. • V zozname „Moje zariadenia“ sa zobrazí červená bodka 	<ul style="list-style-type: none"> • Zariadenie nie je pripojené k domácej sieti Wi-Fi a/alebo internetové pripojenie zlyhalo • Slabý signál Wi-Fi* 	<ul style="list-style-type: none"> • Pri prvej konfigurácii položte robota čo najbližšie k domácej smerovaču Wi-Fi (box) a potom zopakujte kroky konfigurácie (pozri „3.1. Premiéra configuration du robot“). • Ak LED kontrolný indikátor  neprestane blikáť, zvážte inštaláciu opakovača Wi-Fi. • Ak je bodka červená, keď je robot nabitý, pripojenie je funkčné a kontrolný indikátor nepretržite svieti, obnovte obrazovku (posúvaním prsta zhora nadol). Keď sa farba bodky zmení na zelenú: zariadenie je pripravené na použitie.
<ul style="list-style-type: none"> • LED kontrolný indikátor  je modrý a rýchlo bliká. Správa sa zobrazí v aplikácii. 	<ul style="list-style-type: none"> • Prebieha aktualizácia softvéru. 	<ul style="list-style-type: none"> • Počkajte na koniec aktualizácie.



***Slabý signál Wi-Fi môže súvisieť s niekoľkými dôvodmi:**



- Vzdialenosť medzi smerovačom (boxom) a robotom,
- Typ smerovača (box),
- Počet stien medzi smerovačom (boxom) a robotom,
- Poskytovateľ internetu,
- atď.

ПРЕДУПРЕЖДЕНИЯ

ОБЩИ ПРЕДУПРЕЖДЕНИЯ

- Неспазването на предупрежденията може да доведе до повреда на оборудването на басейна или да причини сериозни наранявания, дори смърт.
- Само лице, квалифицирано в съответната техническа област (електричество, хидравлика или хладилна техника), има право да извършва поддръжка или ремонт на уреда. Квалифицираният техник, работещ по уреда, трябва да използва/носи лични предпазни средства (като предпазни очила, предпазни ръкавици и др.), за да намали всякакъв риск от нараняване, което би могло да произтече по време на работата по уреда.
- Преди да работите с устройството, уверете се, че устройството е изключено и регистрирано.
- Уредът е специално предназначен за употреба в басейн, не трябва да се използва за друго освен за предвиденото.
- Това устройство не е предназначено да се използва от хора (включително деца), чиито физически, сетивни или умствени способности са намалени, или хора без опит или знания, освен ако няма лице, което да отговаря за тяхната безопасност, надзор или предварителни инструкции относно използването на устройството. Децата трябва да бъдат контролирани, за да се гарантира, че не си играят с уреда.  
- Това устройство може да се използва от деца над 8 години и от хора с намалени физически, сензорни или умствени способности или с липса на опит или знания, ако са правилно контролирани или ако са им дадени инструкции, свързани с безопасното използване на устройството и ако свързаните рискове са разбрани. Деца и домашни любимци не трябва да играят с уреда. Устройството не е играчка. Почистването и поддръжката на потребителите не трябва да се извършват от деца без надзор от възрастни.
- Натоварването на уреда трябва да отговаря на изискванията на IEC / HD 60364-7-702 и на националните разпоредби, изисквани за плувни басейни. В случай на съмнение се консултирайте с Вашия дилър.
- Монтирането на уреда трябва да се извърши в съответствие с инструкциите на производителя и в съответствие с местните и национални стандарти. Инсталиращият монтажник е отговорен за инсталирането на уреда и за спазване на националните разпоредби в тази връзка. При никакви обстоятелства производителят не носи отговорност за неспазване на местните стандарти за инсталиране.
- За всяко друго действие, освен обикновената поддръжка на потребителя, описана в това ръководство, продуктът трябва да бъде ремонтиран от квалифициран специалист.
- В случай на неправилно функциониране на уреда: не опитвайте да го ремонтирате сами, а се свържете с квалифициран техник. Производителят на продукта не носи отговорност за повреди, причинени от използването на неразрешени резервни части или аксесоари.
- Вижте гаранционните условия за подробна информация за стойностите за равновесие на водата, допустими за функционирането на уреда.
- Всяко деактивиране, елиминиране или заобикаляне на един от елементите за безопасност, интегрирани в уреда, автоматично анулира гаранцията, както и употребата на резервни части от друг, неупълномощен производител от трета страна.
- Не пръскайте инсектициди или други химически препарати (запалими или незапалими) към уреда – могат да провокират влошаване на качествата на корпуса и да доведат до пожар.
- Не докосвайте вентилатора, нито подвижните части и не поставяйте пръстите си или предмети в близост до подвижните части докато уреда работи. Подвижните части могат да причинят сериозни наранявания или смърт.

ПРЕДУПРЕЖДЕНИЯ, СВЪРЗАНИ С ЕЛЕКТРИЧЕСКИ УРЕДИ

- Електрозахранването на станцията за зареждане на уреда трябва да бъде защитена със специално устройство за защита от остатъчен ток (DDR) от 30 mA, в съответствие с действащите норми в страната на инсталиране. Ако не е възможно да се провери дали веригата е защитена с устройство за защита от остатъчен ток (DDR), обърнете се към квалифициран електротехник.
- Не използвайте удължител за свързване на станцията за зареждане; свържете станцията директно към подходяща електрическа верига.
- Преди пристъпване към експлоатация, се уверете, че:
 - Необходимото входно напрежение, посочено на типовата табелка на станцията за зареждане, съответства на напрежението на електрическата мрежа;
 - Услугата за мрежово захранване е съвместима с изискванията за захранване на уреда и е правилно заземена.
 - Щепселът (ако е монтиран) е съвместим с контакта.
- В случай на необичайна работа или ако уредът излъчва миризма, спрете го незабавно, извадете уреда от станцията за зареждане, ако е необходимо, и се обърнете към специалист.
- Преди да извършвате каквато и да е поддръжка или сервизно обслужване на уреда, уверете се, че той е изключен, че е напълно изключен от станцията за зареждане и че всяко друго оборудване или аксесоари, свързани с уреда, също са изключени от захранващата верига.
- Ако захранващият кабел е повреден, той трябва да бъде заменен само от производителя, упълномощен представител или сервиз за ремонт.
- Преди да свържете уреда към станцията за зареждане, проверете дали клеморедът или електрическият контакт, към който ще бъде свързан уредът, е в добро състояние и не е повреден или ръждясал.
- При бури изключете уреда, за да избегнете повреждането му от мълния.
- Уредът съдържа магнити и компоненти, които излъчват електромагнитни полета. Магнитите и електромагнитните полета могат да повлияят на пейсмейкъри, дефибрилатори и други медицински устройства. Поддържайте безопасно разстояние между медицинското изделие и уреда. За конкретна информация се консултирайте с лекар или с производителя на медицинското изделие. Ако уредът пречи на пейсмейкър, дефибрилатор или друго медицинско устройство, поддържайте достатъчно разстояние от него, за да не пречи на използването му.

ПРЕДУПРЕЖДЕНИЯ, СВЪРЗАНИ С ЕЛЕКТРИЧЕСКИ УРЕДИ, РАБОТЕЩИ НА БАТЕРИИ

- Не използвайте повреден или модифициран акумулатор, робот за почистване или станция за зареждане. Повредените или модифицирани батерии могат да имат непредсказуемо поведение, което може да доведе до пожар, експлозия или риск от нараняване.
- Не боравете с робота за почистване или станцията за зареждане по време на зареждане, ако сте мокри или не носите обувки.
- Не се опитвайте да почиствате остриетата, когато роботът за почистване е във вода или е поставен върху мокра повърхност. Това може да доведе до сериозни наранявания.
- Зареждайте само със станцията за зареждане, посочена от производителя. Използването на станция за зареждане, предназначена за друг тип батерии, може да доведе до опасност от пожар.
- Не излагайте робота на околна температура под 0°C и над 50°C.
- Не излагайте станцията за зареждане или робота за почистване на огън или прекомерна температура. Излагането на огън или на температури над 65°C може да доведе до експлозия.
- Уредът трябва да се зарежда при температура между 5°C и 35°C.
- Спазвайте всички инструкции за зареждане и не зареждайте уреда с батерия извън температурния диапазон, посочен в инструкциите. Неправилното зареждане или зареждането при температура извън посочения диапазон може да повреди батерията и да увеличи риска от пожар.
- Станцията за зареждане може да се използва на закрито в сухо, добре проветриво помещение или на открито в сухо, тъмно помещение, недостъпно

- за деца, далеч от източници на топлина и химикали за басейни.
- Никога не се опитвайте да отваряте станцията за зареждане.
 - Инсталираната батерия е презареждаща се литиево-йонна батерия. Никога не се опитвайте да я разглобявате или заменяте. Батерията може да предизвика късо съединение и да доведе до тежки изгаряния.
 - Избягвайте контакт между проводници или метални части, които могат да предизвикат искри и късо съединение на батерията. Ако батерията тече, избягвайте контакт с течащата течност и се обърнете към специалист за смяна на батерията. Носете предпазни очила, ръкавици и защитно облекло, когато изхвърляте почистващия препарат. В случай на контакт на течността с кожата и дрехите, незабавно измийте обилно със сапун и вода. В случай на контакт на течността с очите, не търкайте очите, а незабавно ги изплакнете с течаща вода в продължение на поне 15 минути, без да ги търкате. Потърсете медицинска помощ възможно най-скоро.

СПЕЦИФИКАЦИИ „Роботи за почистване на басейни“

- Роботът е проектиран да работи правилно във вода на басейн с температура в границите между 10°C и 35°C.
- За да се избегне причиняване на нараняване или повреда на робота за почистване, не експлоатирайте робота извън вода.
- За да се избегне всякакъв риск от нараняване, е забранено плуването, докато роботът е в басейна.
- Не използвайте робота по време на ударно хлориране в басейна.
- Не оставяйте робота без наблюдение за дълги периоди.
- Не използвайте в мразовито време.

ПРЕДУПРЕЖДЕНИЯ, ОТНАСЯЩИ СЕ ДО УПОТРЕБАТА НА РОБОТ В БАСЕЙН С ОБЛИЦОВКА

- Преди да инсталирате робота, огледайте внимателно облицовъчното покритие на басейна. Ако облицовката се разпада или се повреди на места, появяват се чакъл, гънки, корени или корозия, не инсталирайте робота, преди облицовката да бъде ремонтирана или подменена от квалифициран специалист. Производителят в никакъв случай няма да носи отговорност за щети, причинени на повърхността на облицовката.
- Повърхността на определени шарени покрития може да се износи бързо: шарките и/или цветът им може да се износят, избледнеят или изчезнат при контакт с определени предмети (четки за почистване, играчки, шамандури, хлорни дозатори, робот). Износването на облицовъчното покритие и избледняването на шарките не попада в отговорността на производителя на робота и не се покрива от ограничената гаранция.

ПРЕДУПРЕЖДЕНИЯ, ОТНАСЯЩИ СЕ ДО УПОТРЕБАТА НА РОБОТ В БАСЕЙН ОТ НЕРЪЖДАЕМА СТОМАНА

- Повърхността на някои басейни от неръждаема стомана може да бъде много крехка. Повърхността на тези басейни може да се повреди от естественото триене на отпадъци в облицовката, причинено например от колелата, релсите или четките на роботи, включително електрически машини за почистване на басейни. Износването или надраскването на басейни от неръждаема стомана не е отговорност на производителя на басейна и не се покрива от ограничената гаранция.

Рециклиране и обработка

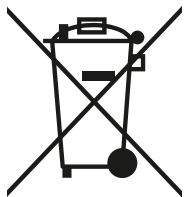

Този символ, изискван от Европейската директива WEEE 2012/19/ЕС (директива относно отпадъците от електрическо и електронно оборудване), означава, че Вашето устройство не трябва да бъде изхвърляно в кошчето. Той подлежи на селективно събиране с оглед на неговата повторна употреба, рециклиране и валоризация. Ако съдържа потенциално опасни вещества за околната среда, те ще бъдат отстранени и неутрализирани. Информирайте се при Вашия търговец за условията за рециклиране.

Батерията и роботът трябва да се изхвърлят в съответствие с местните изисквания. Батерията трябва да бъде изхвърлена по устойчив и екологосъобразен начин в оторизирани контейнери или центрове за събиране в съответствие с местното законодателство. Свържете се с местните власти за повече информация.



- Преди всяко действие по уреда е задължително да се запознаете с настоящия наръчник за инсталиране и употреба, както и с книжката „Гаранции“, доставена с уреда, поради опасност от материални щети, тежки телесни наранявания или смърт, както и от анулиране на гаранцията.
- Съхранявайте и предавайте тези документи за справка през целия живот на устройството.
- Забранено е да се разпространява или изменя настоящия документ чрез каквито и да е средства без разрешение.
- Информацията, съдържаща се в този документ, подлежи на промяна без предупреждение.

РЕЗЮМЕ

1. Информация преди употреба	5
1.1. Описание	5
1.2. Технически характеристики и идентификация	6
2. Използване	7
2.1. Принцип на действие	7
2.2. Подготовка на басейна	7
2.3. Зареждане на работа	7
2.4. Описание на интерфейса	8
2.5. Описание на индикаторите	9
2.6. Стартиране на цикъл на почистване	10
2.7. Извадете работата от водата	11
3. Използване на приложението iAquaLink™	13
3.1. Първа конфигурация на работа	13
3.2. Функции, налични в приложението iAqualink™	14
4. Поддръжка	15
4.1. Почистване на работа	15
4.2. Почистване на филтъра	15
4.3. Почистване на четката	17
4.4. Почистване на уплътнението на капака	17
4.5. Почистване на перката	17
4.6. Смяна на четката	18
4.7. Зазимяване	19
5. Отстраняване на неизправности	19
5.1. Поведение на уреда	19
5.2. Поведение на зарядното устройство	21
5.3. Предупреждения за потребители	21
5.4. Диагностична помощ за свързване към приложението iAquaLink™	23



Съвет: за улесняване на контакта с търговеца

Обърнете внимание на данните за контакт на търговеца, за да ги намерите по-лесно и попълнете информацията за „продукта“, предоставена на гърба на книжката с инструкции: тази информация ще Ви бъде поискана от търговеца.

1. Информация преди употреба

1.1. Описание

A

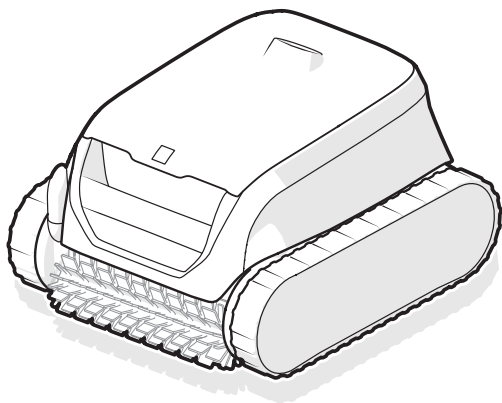

B

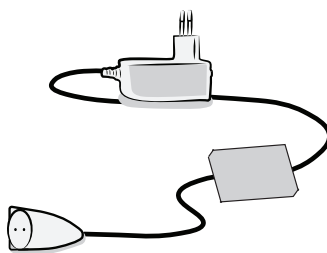

C



D

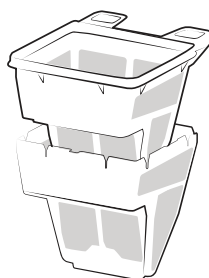

E

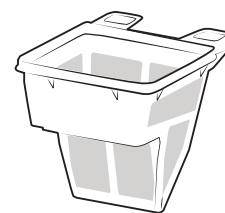

BG

		RF 42XX/OF 42XX
A	Робот	✓
B	Зарядно устройство (за употреба на закрито)	✓
C	Кука <i>За изваждането на робота от водата е необходима кука за плувен басейн (стандартна, не се доставя).</i>	✓
D	Двойно филтриране (150/60 μ)	+
E	Единичен филтър (150 μ)	✓

✓ : Доставено

⊕ : Предлага се допълнително



Подвижен захранващ блок (външен адаптер)

Използвайте САМО подвижния захранващ блок, доставен с този уред.

1.2. Технически характеристики и идентификация

1.2.1. Технически характеристики

Станция за зареждане с напрежение	100–240 VAC, 50/60 Hz, клас II*	
Номинално напрежение на работа	25,4 VDC	
Напрежение на зареждане	29,4 VDC	
Максимална мощност на зарядното устройство	29,4 W**	
Капацитет на батерията	10 Ah / 6,4 Ah**	
Номинална мощност на работа	130 W	
Капацитет на филтъра	3 l	
Размери на работа (Дължина x Дълбочина x Височина)	41 x 42 x 28 cm	
Размери на опаковката (Дължина x Дълбочина x Височина)	56 x 56 x 38 cm	
Тегло на работа	8,9 kg	
Тегло с опаковката	15,5 kg	
Ширина на засмукване	230 mm	
Максимална работна дълбочина	4 m	
Знак за защита	Станция за зареждане	IPX5
	Робот	IPX8
Честотни ленти	2412–2484 GHz	
Радиочестотна предавателна мощност	20,5 dBm	

* Клас II: устройство с двойна изолация или подсилена изолация, което не изисква заземяване.

** В зависимост от модела

1.2.2. Местоположение

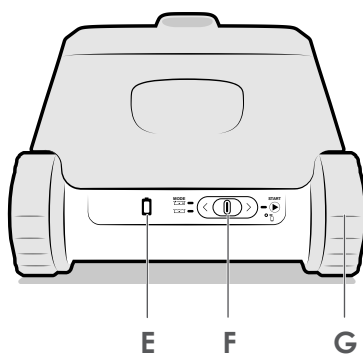
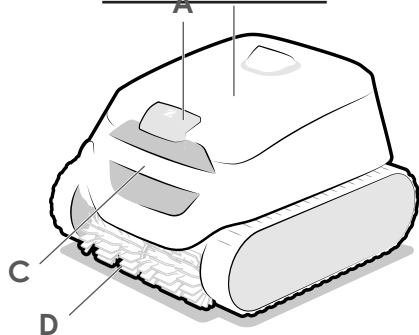

- A – Достъп до филтъра
- B – Капак
- C – Дръжка
- D – Четки
- E – Индикатор за батерията
- F – Курсор ON/OFF
- G – Вериги

2. Използване

2.1. Принцип на действие

Роботът е независим от системата за филтриране и след зареждане може да работи самостоятелно. Движи се по начин, оптимален за зоните от басейна, за които е предвиден. Частиците се аспирират и съхраняват във филтъра на робота.

Роботът може да се използва:

- чрез избиране на режим на работа и стартиране на цикъл с помощта на курсора на гърба на робота;
- или чрез използване на смартфон или таблет, съвместим с приложението iAquaLink™ (вижте "3. Използване на приложението iAquaLink™").

2.2. Подготовка на басейна



- Този продукт е предназначен за използване в надземни басейни и малки подземни басейни. Да не се използва в лесно демонтиращи се басейни.
- НЕ използвайте удължител.

Уредът трябва да работи във вода на басейна, характеризираща се със следните качества:

Температура на водата	Между 10°C и 35°C
pH	Между 6,8 и 7,6
Свободен хлор	< 3 mg/l

- Когато басейнът е силно замърсен, особено към момента на въвеждане в експлоатация, съберете твърде големите отпадъци с помощта на кепче, за да оптимизирате ефективността на уреда.
- Извадете термометри, играчки и други обекти, които могат да повредят уреда.

2.3. Зареждане на робота



- Използвайте само доставеното зарядно устройство.
- Не оставяйте робота напълно разреден.
- Заредете напълно робота преди съхранение през зимата.
- Не зареждайте робота при температури под 5°C или над 35°C.
- Избягвайте да излагате робота на пряка слънчева светлина.

За зареждане на робота:



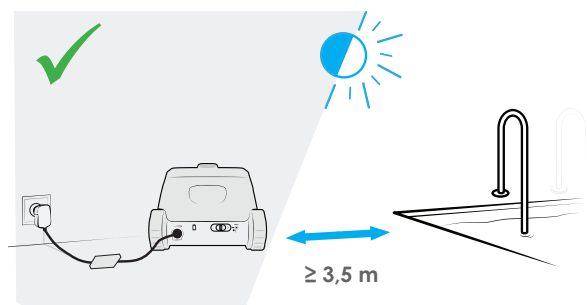
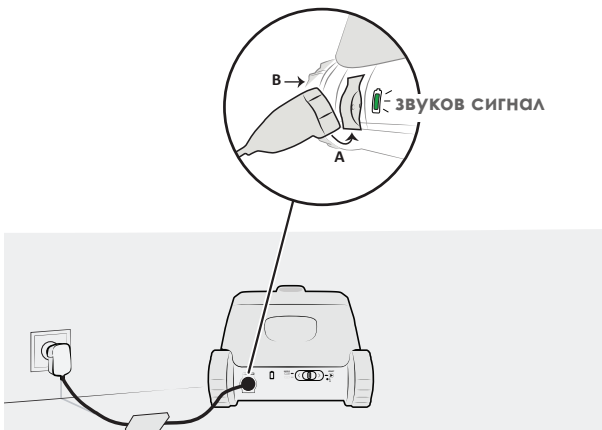

1. Наклонете леко и поставете първо долната част на конектора (A), след което поставете горната част (B).
2. Свържете зарядното устройство към външна електрическа мрежа на разстояние най-малко 3,5 m от басейна.
3. Проверете дали роботът се зарежда правилно: светодиодът мига, роботът издава звуков сигнал и веригите се завъртат, когато зарядното устройство е свързано. (вж. "2.5. Описание на индикаторите").
4. Зареждането се прекратява автоматично, щом роботът се зареди напълно. След като роботът бъде изключен от зарядното устройство, светодиодите ще угаснат след 5 минути.



2.4. Описание на интерфейса

Чрез интерфейса на гърба на уреда е възможно да се избере режим на почистване и да се стартира цикъл на почистване, както и да се получи информация за състоянието на робота, батерията или свързаността.

Достъп до допълнителни функции от приложението, вж. "3. Използване на приложението iAquaLink™".

Функция	
Бутони	
	Курсор (стартиране на цикъл, вж. "2.6. Стартиране на цикъл на почистване")
Индикаторни светлини	
	Състояние на батерията
	Състояние на батерията
	Състояние на Wi-Fi връзката



Когато всички светлини са изключени, роботът е в режим на готовност. Плъзнете курсора наляво или надясно, за да го събудите. Ако това не помогне, върнете робота в станцията за зареждане (роботът преминава в режим на дълбок сън след 8 дни бездействие).

2.5. Описание на индикаторите

Светлинният индикатор на гърба на робота Ви дава информация за робота и за състоянието на батерията.



Когато индикаторът не свети, роботът е в режим на готовност. Натиснете курсора надолу, за да го събудите. Ако това не даде резултат, свържете отново робота към кабела за зареждане.





→ Мигащ индикатор



→ Постоянна светлина







Индикатор за състоянието на робота

Индикатор	Описание
 Син	Готовност за потапяне
 Син	Текущ цикъл
 Червено	Грешка на робота, вижте "5.3.1. Грешка на робота"



Индикатор за зареждане

Индикатор	Описание
 Зелен	Зареден: готов за употреба, напълно зареден
 Зелен	При зареждане (< 5 h): готовност за пълен цикъл
 Оранжев	Частично зареден: може да се използва (цикълът е по-кратък)
 Оранжев	<ul style="list-style-type: none">Ако роботът е свързан с зарядното устройство: По време на зарежданеАко роботът е изключен от зарядното устройство: Трябва да се презареди и не може да се използва
 Червено	Грешка в батерията, вижте "5.3.2. Грешка на батерията"



Индикатор за свързаност

Индикатор	Описание
Изкл.	Не е свързан към Wi-Fi
 Син	Сдвояване в процес на изпълнение
 Син	Свързан с Wi-Fi

2.6. Стартиране на цикъл на почистване



За да избегнете риск от телесни наранявания или материални щети, спазвайте следните инструкции:

- Забранено е къпането докато уредът е в басейна.
- Не използвайте уреда по време на ударно хлориране в басейна, изчакайте, докато нивото на хлора достигне препоръчителната стойност, преди да потапяте робота.

Стартиране на цикъл на почистване:

1. Изчакайте роботът да се зареди ( зелен или мигащ), за да стартирате цикъл.
2. След като бъде зареден, изключете зарядното устройство от електрическата мрежа и го пренесете в басейна.
3. Стартирайте цикъла, вж. "2.6.1. Стартирайте цикъла на почистване".
4. Потопете робота, вж. "2.6.2. Потопете робота".

2.6.1. Стартирайте цикъла на почистване

- Плъзнете курсора на гърба на машината надясно, за да стартирате цикъла.
- Индикаторът  мига, докато чакате стартирането.

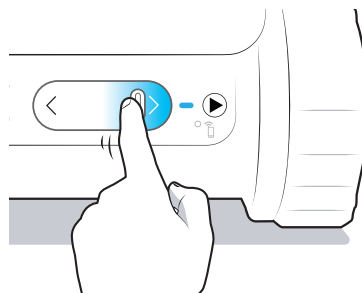

Съвет: Подобряване на ефективността на почистване



В началото на плувния сезон пуснете няколко цикъла на почистване (след като сте събрали едрите отпадъци с помощта на кепче). Редовната употреба на робот за почистване (без да се надвишават 3 цикъла на седмица) Ви позволява да се възползвате от винаги чист басейн и филтър, който ще се запушва по-малко. Препоръчително е да се изпълнят няколко цикъла без филтъра за много фини отпадъци, за да се подобри почистването, вж. "4.2. Почистване на филтъра" за разглобяване на филтрите.

2.6.2. Потопете робота

След като цикълът е започнал (курсорът е натиснат надясно, зеленият светодиод свети), имате 5 минути, за да поставите робота във водата. В противен случай ще трябва да започнете всичко отначало.

1. Потопете робота вертикално във водата и го задръжте, като го движите леко във всички посоки, така че въздухът вътре да излезе.
2. Оставете робота да потъне на дъното на басейна. Цикълът ще започне не по-късно от 40 секунди след разпознаването на водата.

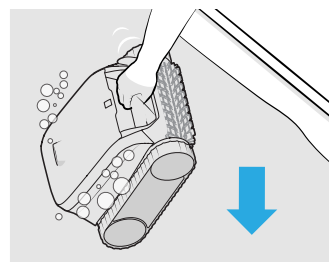

2.7. Извадете робота от водата



- Възможно е да извадите робота по време на цикъла с помощта на пръта, като роботът ще спре автоматично, след като излезе от водата.
- В края на един цикъл роботът винаги спира в подножието на стена.

Има 3 начина за изваждане на робота от водата:

- Със система Tap & Lift™
- С куката
- С приложението iAqualink

2.7.1. Със система Tap & Lift™

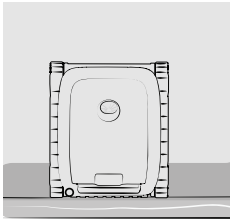
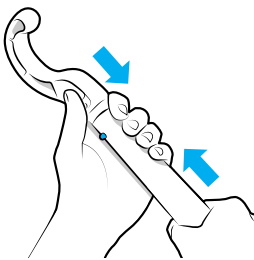
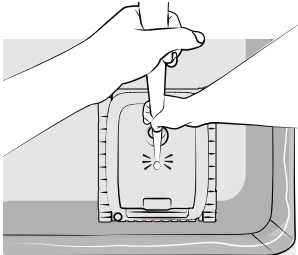
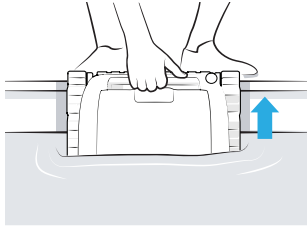
<p>1. Роботът чака в подножието на стената.</p> 	<p>2. Прикрепете куката (в комплекта) към края на стълба за басейн (не е в комплекта).</p> 	<p>3. Докоснете веднъж капака на робота, за да повдигнете робота до линията на водата. Възможно е да има забавяне, преди роботът да започне да се движи. Ако системата Tap & Lift™ не работи, опитайте да докоснете друга област на робота.</p> 	<p>4. Използвайте дръжката, за да го извадите изцяло от водата. Роботът изхвърля вода чрез задна струя, за да остане по-лек.</p> 
--	---	---	---

Забележка: В зависимост от позицията на робота в края на цикъла можете също така да активирате функцията Tap & Lift, като докоснете дръжката.

2.7.2. С куката

След период на неактивност, по-дълъг от 8 дни, роботът преминава в дълбок сън. Извадете го от водата с помощта на куката, както е обяснено по-долу.

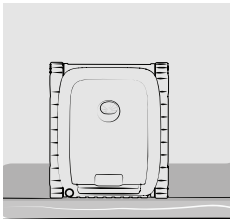
<p>1. Роботът чака в подножието на стената.</p> 	<p>2. Прикрепете куката (в комплекта) към края на стълба за басейн (не е в комплекта).</p> 	<p>3. Хванете предната дръжка и повдигнете робота на повърхността.</p> 	<p>4. Използвайте дръжката, за да го извадите от водата.</p> 
---	--	---	--

2.7.3. С приложението iAquaLink™

1. Когато са активирани известия за натискане (телефонни настройки на приложението iAqualink™), Приложението предупреждава за края на цикъла. От този момент нататък, през последните десет минути от цикъла, роботът последователно се изкачва по различните стени и изчаква на линията на водата, докато бъде изтеглен с помощта на дръжката.

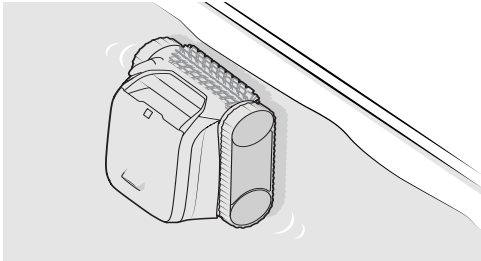

2. Използвайте дръжката, за да го извадите изцяло от водата. Роботът изхвърля вода чрез задна струя, за да остане по-лек.

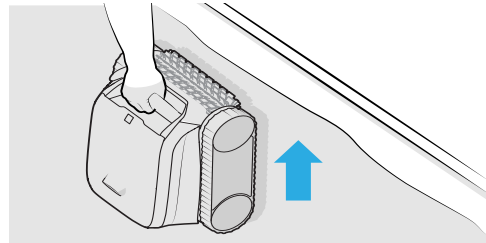

3. Използване на приложението iAquaLink™



Приложението iAquaLink™ е достъпно за iOS и Android системи.

BG

3.1. Първа конфигурация на работа

Преди да започнете да инсталирате приложението, се уверете, че:



- заредете робота предварително;
- използвайте смартфон или таблет, оборудвани с Wi-Fi;
- използвайте Wi-Fi мрежа с достатъчно силен сигнал, за да се свържете с робота: Wi-Fi сигналът трябва да може да бъде прихванат там, където се използва роботът. В противен случай използвайте техническо решение за усилване на съществуващия сигнал.
- Създайте удобна парола за домашната Wi-Fi мрежа.

Изтеглете приложението iAquaLink™, което можете да намерите в App Store (iOS) или в Google Play Store (Android).

1. Влезте или се регистрирайте.



2. Натиснете иконата +, за да добавите ново устройство, и следвайте инструкциите в приложението.

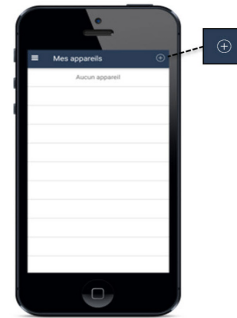

3. Следвайте стъпките, показани в приложението. Ако е необходимо, плъзнете курсора надясно и задръжте за 10 секунди, докато индикаторът  започне да мига, за да активирате Bluetooth™.

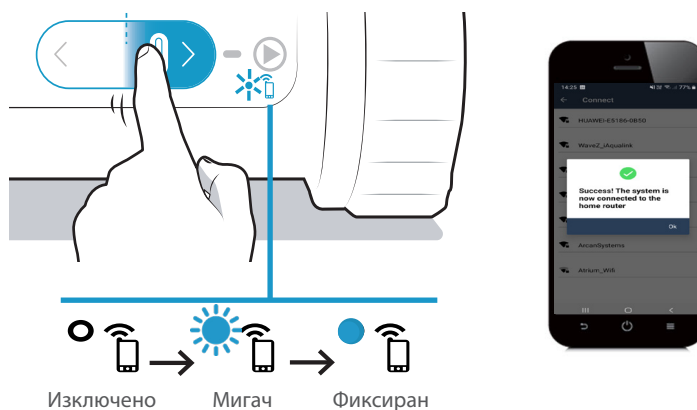

- Съобщение на екрана показва, че Wi-Fi връзката е успешно установена между робота и домашната мрежа. (*)
- Индикаторът  на гърба на робота свети и е стабилен.



(*): Ако се появи съобщение за грешка или връзката все още не е успешна, вижте таблицата "5.4. Диагностична помощ за свързване към приложението iAqualink™".

3.2. Функции, налични в приложението iAqualink™



Когато роботът е във водата, функциите на приложението iAqualink™ вече не са достъпни.

Когато роботът е извън водата, приложението позволява:

- **Стартиране на цикъл.**
- Достъп до функциите за **диагностична поддръжка чрез обратна връзка за грешки**: натиснете предупредителния символ,  за да се покажат решения за отстраняване на проблеми, вж. "5.3. Предупреждения за потребители".
- За **улесняване на оттичането на водата**: когато са активирани Push известия (телефонни настройки на приложението iAqualink™), приложението предупреждава, когато роботът чака да бъде взет от горната част на стената (последните минути от цикъла).
- Уведомяване за **нивото на заряд на робота**.



Зареден: готов за употреба



Зареждане: готовност за употреба



По време на зареждане



Частично зареден

Натиснете  чрез **менюто Настройки**, за да получите достъп до определена информация за робота по всяко време (сериен номер и др.).

4. Поддръжка



Съвет: За да осигурите възможно най-дълъг живот на робота

Веднъж месечно извършвайте проверка на всички части, чиято поддръжка е описана подробно в тази глава.

4.1. Почистване на робота

Уредът трябва редовно да се почиства с чиста вода или мек сапунен разтвор. Да не се използва разтворител.

- Да се изплакне обилно с чиста вода.
- Да не се оставя уредът да съхне на пряка слънчева светлина на ръба на басейна.

4.2. Почистване на филтъра



- Ефективността на уреда може да намалее, ако филтърът е пълен или замърсен.
- Почиствайте филтъра с чиста вода след всеки цикъл на почистване.

BG

1. Отворете робота.

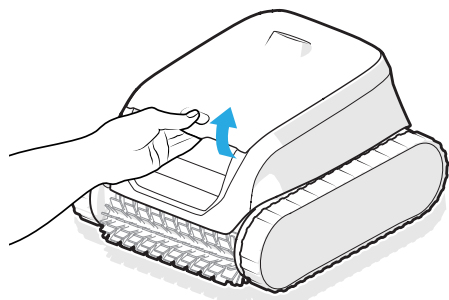

2. Извадете филтъра.

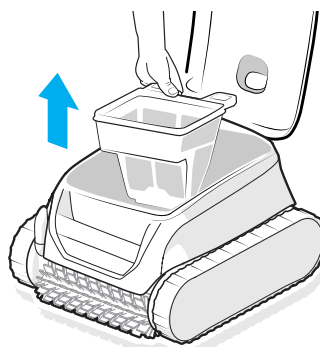

3. Разделете филтрите (*)

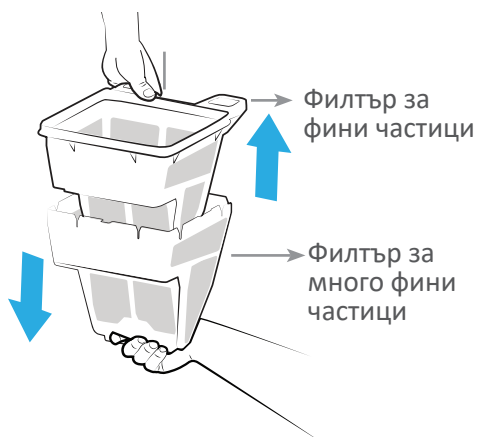

4. Изплакнете обилно с чиста вода.

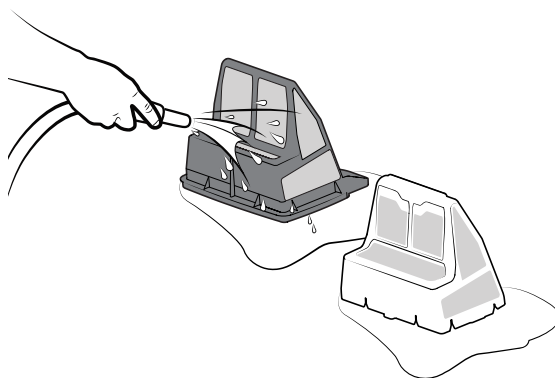

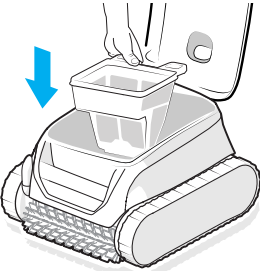
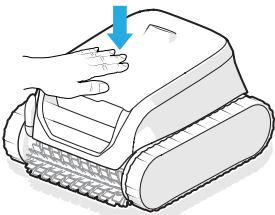
5. Поставете филтрите обратно в робота.	6. Затворете капака на робота.
	

* В зависимост от модела



Съвет: В случай на запушване на филтъра

Почистете филтъра с разтвор на киселина (например бял оцет) поне веднъж годишно. Филтърът се запушва, ако не се използва в продължение на няколко месеца (период на зазимяване).

4.3. Почистване на четката



Работата на уреда може да бъде намалена, ако четката е прекалено замърсена или ако в нея попаднат отпадъци или предмети.

1. Почистете четката с чиста вода веднага щом извадите от водата след всеки цикъл на почистване, без да чакате да изсъхне.
2. Отстранете всички предмети или замърсявания, попаднали във вътрешността.

4.4. Почистване на уплътнението на капака



Работата на уреда може да се влоши, ако под уплътнението на капака попаднат отпадъци (предимно пясък), които не позволяват да се поддържа необходимото уплътнение.

Почиствайте уплътнението на капака с чиста вода веднага след всеки цикъл на почистване, без да изчаквате остатъците да изсъхнат.



Съвет: за да се запази целостта на устройството и да се гарантира оптималното му ниво на работа:

- Препоръчваме да сменяте филтъра и четките на всеки 2 години,
- препоръчва се да се вземе предвид индикаторът за износване на веригите и да се смени веднага щом индикацията е достигната.

4.5. Почистване на перката



За да се избегнат тежки телесни наранявания:

- За поддръжка по перката задължително носете ръкавици .
- Винаги подсушавайте уреда, преди да почистите перката, и го правете на сухо място.
- Уверете се, че роботът е напълно изключен, преди да извършвате поддръжка.

1. Плъзнете курсора наляво за 20 секунди, за да изключите робота. Не трябва да светват индикатори.

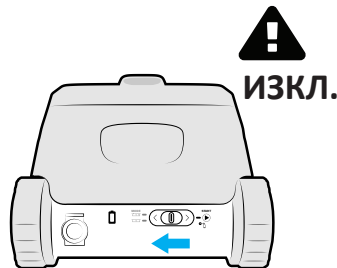

2. Отворете люка за достъп до филтъра, като повдигнете ключалката.

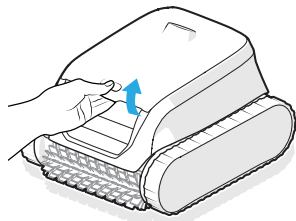

3. Извадете филтъра.

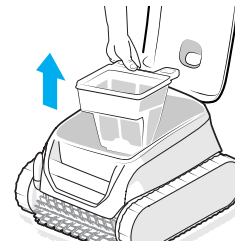

4. Отвийте водача на потока с ръка. За първото разглобяване може да е необходима отвертка.

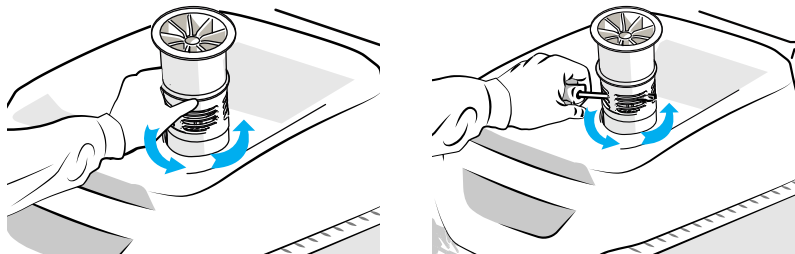

5. Извадете вътрешното насочващо устройство за потока, като го повдигнете.

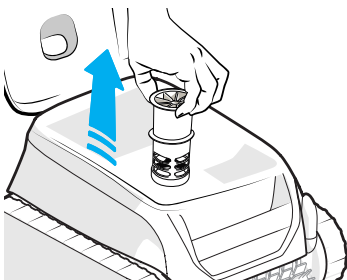

6. Сложете ръкавиците и издърпайте перката, като я държите здраво, за да я извадите.

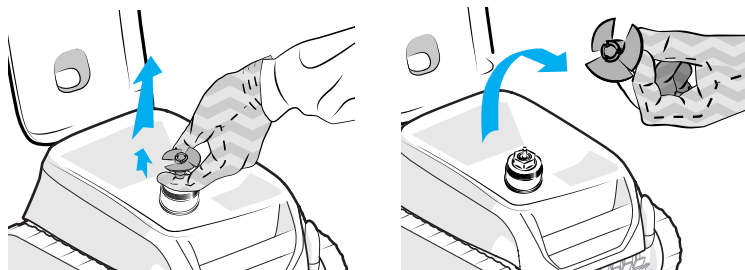

7. Съберете отпадъците (листа, камъчета и др.) които може да блокират перката.

8. Поставете робота в режим на зареждане, за да го събудите. Вж. "2.3. Зареждане на робота"



След приключване на почистването сложете ръкавици, затегнете отново здраво перката и завийте ръчно водача на потока обратно на мястото му. Сменете филтъра.

4.6. Смяна на четката

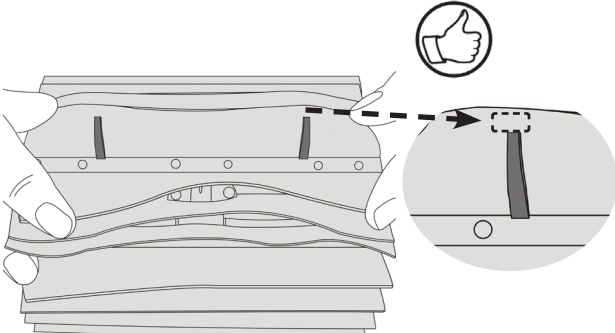
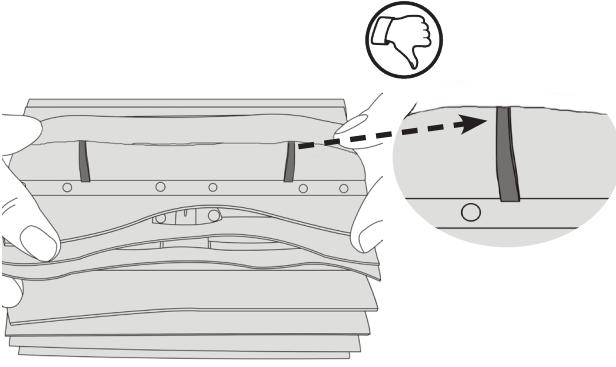
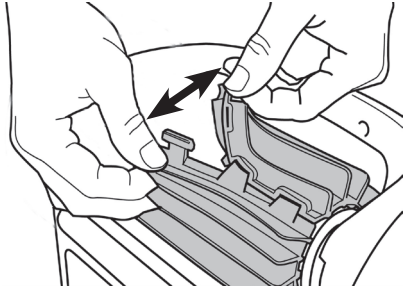
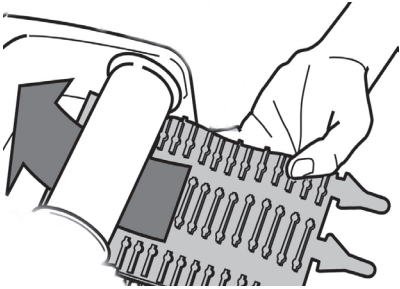
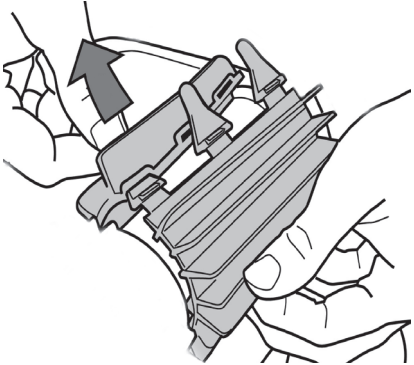
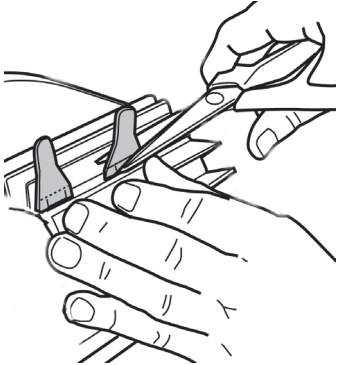
<p>1. Четката е снабдена с индикатори на износване, разликите между индикаторите на износване и края на четката показват, че четката е в добро състояние.</p> 	<p>2. Когато индикаторите на износване се появят, четката са износва и трябва да бъде сменена.</p> 
<p>3. За да извадите износената четка, извадете езичетата на отворите, в които са фиксирани.</p> 	<p>4. За поставяне на новата четка нанижете края без езичета под държача на четката.</p> 
<p>5. Завийте четката около държача ѝ, плъзнете езичетата в отворите за фиксиране и издърпайте докрай всяко езиче, за да премине ръба му през цепнатината.</p> 	<p>6. Отрежете езичетата с помощта на ножица, за да са под нивото на ламелите.</p> 

4.7. Зазимяване



- НЕ оставяйте робота незареден преди зазимяване.
- НЕ оставяйте робота във вода, когато не го използвате.
- НЕ излагайте робота на огън, прекомерни температури, източници на запалване или химикали за басейни и спа центрове.
- Съхранявайте всички елементи далеч от пряка слънчева светлина, влага и лоши атмосферни условия Температурен диапазон на съхранение на елементите: 5–20°C.
- Съхранявайте робота на място, недостъпно за деца и домашни любимци.

Преди зазимяване заредете напълно робота, за да запазите живота на батерията: когато роботът е напълно зареден, индикаторът  светва в зелено. Роботът трябва да бъде презареден, преди да бъде използван за първи път през следващия сезон.

5. Отстраняване на неизправности







Преди да се свържете с Вашия търговец, Ви препоръчваме да извършите елементарни проверки в случай на нарушения на функционирането, като използвате следващите таблици.

Ако проблемът не бъде отстранен, свържете се с Вашия търговец.



: Действия, запазени за квалифициран техник



5.1. Поведение на уреда

<p>Роботът не почиства целия басейн</p>	<ul style="list-style-type: none"> • Започнете отново от етапа на потапяне (вижте "2.6. Стартиране на цикъл на почистване"), като промените мястото на потапяне с цел да установите оптималното място. • Филтърът е пълен или замърсен: почистете го (вижте "4.2. Почистване на филтъра"). • При стартирането на цикъла роботът не беше напълно зареден, затова цикълът беше съкратен.
<p>Роботът не потъва напълно до дъното на басейна</p>	<ul style="list-style-type: none"> • Останал е въздух в корпуса на уреда. Започнете отново от етапа на потапяне (вижте "2.6. Стартиране на цикъл на почистване"). • Филтърът е пълен или замърсен: почистете го (вижте "4.2. Почистване на филтъра"). • Ако филтърът остане запушен въпреки почистването: сменете го. • От външната страна на уреда има малки мехурчета: <ul style="list-style-type: none"> - И нивото на водата е под скимерите: регулирайте нивото на водата. - И нивото на водата е на нивото на скимерите: водопроводната инсталация е наситена с кислород. Свържете се с вашия търговец  • Перката е повредена. Свържете се с вашия търговец 
<p>Уредът не се катери или вече не се катери по стената</p>	<ul style="list-style-type: none"> • В режим Дъно/Стени/ Линия на водата роботът не изкачва систематично стени. Честотата варира по време на цикъла. • Филтърът е пълен или замърсен: почистете го с чиста вода. В случай на запушване го почистете с киселинен разтвор (напр. бял оцет). Ако е необходимо, сменете филтъра. Когато използвате двойна филтрация, опитайте се да използвате само филтъра за фини отпадъци (черен). Ако той помага на уреда да се изкачва, филтърът трябва да се смени. • Веригите са разхлабени: свържете се с дилъра, за да ги замените  • Почистете клапана, без да го разглобявате. • Макар че водата изглежда бистра, във Вашия басейн има микроводорасли, които не се виждат с просто око, правят стените хлъзгави и пречат на уреда да се захваща. Извършете ударно хлориране и понижете леко рН. Не оставайте уреда във водата по време на ударното третиране.
<p>Уредът не събира отпадъци</p>	<ul style="list-style-type: none"> • Филтърът е пълен или замърсен: почистете го (вижте "4.2. Почистване на филтъра"). • Ако филтърът остане запушен въпреки почистването: сменете го. • Уверете се, че замърсяванията/предметите не блокират достъпа до клапана на филтъра: свържете се с вашия търговец  • В моста (между двете четки) са заседнали отпадъци/предмети, които не се събират: почистете четките и моста. Почиствайте ги редовно. • В уплътнението на капака са заседнали отпадъци (предимно пясък): почистете уплътнението на капака. Почиствайте го след всеки цикъл.
<p>При стартиране уредът не извършва никакво движение</p>	<ul style="list-style-type: none"> • Проверете дали роботът е зареден (индикаторът на батерията свети в зелено). • Проверете дали е стартиран цикъл на почистване и дали сигналните лампи светят.
<p>Двата филтъра не се разглобяват</p>	<ul style="list-style-type: none"> • Хванете долната страна на сивия филтър с една ръка, а с другата издърпайте дръжката на черния филтър. • Между двата филтъра е заседнал предмет/отломка, който пречи на разглобяването им: отстранете го.

Уредът остава изправен в края на цикъла на почистване	<ul style="list-style-type: none"> • В капака на робота има твърде много въздух. • Оставете робота да си почине, преди да започнете цикъл.
Всички индикатори са изключени	<ul style="list-style-type: none"> • Роботът е в спящ режим: плъзнете курсора наляво или надясно, за да го събудите. • Ако това не помогне, върнете робота в станцията за зареждане. • Ако индикаторите останат изключени, когато роботът е в станцията за зареждане, свържете се с търговеца 
Tap & Lift: има забавяне между докосването и движението на робота	<ul style="list-style-type: none"> • Роботът се събужда няколко секунди след удара и се катери по стената пред себе си.

Ако проблемът продължава, се свържете с търговеца: 

5.2. Поведение на зарядното устройство

Роботът е включен, но не реагира по време на работа	<ul style="list-style-type: none"> • Проверете дали роботът е зареден (индикаторът за батерията мига или е постоянно зелен). • Проверете дали плъзгачът се плъзга правилно до средното си положение, след което се връща в първоначалното си положение. • Витлото трябва да се включва периодично, за да се усети водата. Ако това не е така, уверете се, че витлото не е блокирано от отпадъци (вж. "4.5. Почистване на перката"). • Светодиодът на робота светва в зелено, но витлото не се върти: свържете се с Вашия търговец .
Роботът не се включва при стартиране на цикъла	<ul style="list-style-type: none"> • Роботът се изключва след дълго време на бездействие, включете обратно зарядното устройство, за да го събудите, след което е готов за цикъл, ако батерията е заредена. • Батерията е напълно разредена, включете зарядното устройство за пълен цикъл на зареждане.
Роботът не се зарежда	<ul style="list-style-type: none"> • Уверете се, че светодиодът на зарядното устройство свети в зелено, когато е включено без робота. Ако това не е така, проверете захранването (извадете щепсела от контакта) или сменете зарядното устройство. • Уверете се, че светодиодът на зарядното устройство светва в червено, когато към него е свързан почистващ уред. В противен случай, проверете: <ul style="list-style-type: none"> - Състоянието на проводника – ако е повреден, сменете вътрешното зарядно устройство - Състоянието на изходния щепсел на зарядното устройство – ако има следи от корозия по контактите, почистете ги, когато са изключени от мрежата, или сменете зарядното устройство. - Състоянието на контактите на робота – ако по щифтовете има следи от корозия, почистете ги с малка четка. Ако проблемът не отшуми след почистването на порта за зареждане, свържете се с търговеца. • Уверете се, че светодиодът на робота мига в оранжево или зелено, когато е свързан към зарядното устройство за зареждане. Ако не, свържете се с Вашия търговец .

Ако проблемът продължава, свържете се с Вашия търговец: 

5.3. Предупреждения за потребители

Индикаторите на гърба на робота мигат, за да сигнализират на потребителя за предупреждение. Намерете мигация индикатор и следвайте предложените по-долу решения за отстраняване на неизправности. Предупрежденията на потребителя са достъпни и в приложението iAquaLink™.

Изтриване на код за грешка от приложението iAquaLink™:

След като следвате решенията за отстраняване на неизправности, натиснете **Изчисти грешка**.

5.3.1. Грешка на работа

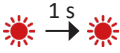
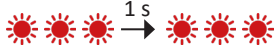
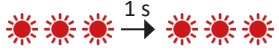
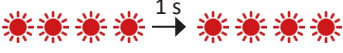
Индикатор	Мигащ червен цвят	Описание	Решения
▶		Безопасно спиране Грешка в комуникацията	<ul style="list-style-type: none"> Роботът се е преместил на безопасно място. Картата на робота е захранена, но не реагира. Свържете се с търговеца: 
		Десен тягов двигател Ляв тягов двигател Консумация на мотора с дясно сцепление Консумация на мотора с ляво сцепление	<ul style="list-style-type: none"> Проверете дали замърсяванията не пречат на свободното въртене на четките или веригите. Завъртете всяко колело на четвърт оборот в една и съща посока, докато не го въртите плавно. Завъртете колелата в обратна посока, докато се получи плавно въртене. Ако това не реши проблема, свържете се с търговеца за пълна диагностика.
		Робот извън водата	<ul style="list-style-type: none"> Почистете старателно филтъра. Върнете го във водата, като го разклатите, за да освободите въздушните мехурчета. Рестартирайте цикъла. Ако това не реши проблема, свържете се с търговеца за пълна диагностика.
		Помпа мотор	<ul style="list-style-type: none"> Форсирайте изключването на уреда, преди да почистите перката: от станцията за зареждане задръжте курсора наляво, докато всички светлини угаснат (около 20 секунди). Проверете дали роботът е спрял напълно, като преместите курсора: не трябва да светне никакъв индикатор. След това проверете дали замърсявания или косми не блокират перката. Почистването трябва да се извършва извън водата, а роботът трябва да се постави върху суха повърхност. Почистете старателно филтъра. Ако това не реши проблема, свържете се с търговеца за пълна диагностика.
		Грешка при актуализиране на фърмуера	<ul style="list-style-type: none"> Роботът се изключва, защото батерията е твърде слаба или Wi-Fi връзката е прекъсната за повече от 60 минути. Изключете напълно робота за поне 1 минута и го рестартирайте, като го заредите. Дръжте робота под напрежение. Проверете дали роботът е свързан към Wi-Fi мрежата (светодиодът е син и фиксиран). Ако индикаторът не свети постоянно, отворете приложението iAquaLink™, изберете робота и щракнете върху „Актуализиране“.

Ако проблемът продължава, се свържете с търговеца: 



Ако роботът спре преди края на цикъла си, но не мига никаква светлина, когато го извадите от водата, заредете робота, така че индикаторът да започне да мига.

5.3.2. Грешка на батерията

Индикатор	Мигащ червен цвят	Показване в приложението iAquaLink™	Решения
	 червен	Грешка на батерията	<ul style="list-style-type: none"> Батерията е повредена и трябва да се смени. Изключете зарядното устройство от електрическата мрежа. Изолирайте робота навън, далеч от пряка слънчева светлина, на разстояние + 2 m от сграда. Свържете се с Вашия търговец за повече информация как да транспортирате целия робот до сервизен център на Fluidra.
	 червен	Грешка при зареждане (твърде горещ) Грешка при зареждане (твърде студен)	<ul style="list-style-type: none"> Температурата, отчетена на мястото на зарядното устройство, е извън препоръчителния температурен диапазон за зареждане на робота (5–35°C): Променете местоположението на зареждане.
	 червен	Грешка при зареждане	<ul style="list-style-type: none"> Проверете за следи от корозия по порта за зареждане или зарядното устройство и ги почистете с малка четка. Ако зарядното устройство все още е повредено, свържете се с Вашия търговец.





Ако проблемът продължава, се свържете с търговеца:

Предупреждение за безопасност



- Ако батерията показва признаци на повреда, прегряване, изтичане или проникване на вода, не свързвайте зарядното устройство, не боравете с батерията и се свържете с Вашия търговец.
- Уверете се, че светодиодът на робота светва, когато включите зарядното устройство. В противен случай, изключете зарядното устройство и се консултирайте с "5. Отстраняване на неизправности", стр. 19.
- Ако всичко е наред и индикаторът за зареждане мига в червено или все още не свети, изключете зарядното устройство и следвайте инструкциите по-горе за мигаща червена светлина.

5.4. Диагностична помощ за свързване към приложението iAquaLink™

Състояние на свързаност	Възможни причини	Решения
<ul style="list-style-type: none"> Светодиодът  е изключен. Светодиодът  свети, но няма Wi-Fi връзка (или е неправилна). Съобщението „Грешка при свързване“ се показва на екрана на приложението iAquaLink™. В списъка „Моите устройства“ се появява червена точка 	<ul style="list-style-type: none"> Устройството не е заредено Устройството не е свързано с домашната Wi-Fi мрежа и/или е изгубена интернет връзката Слаб Wi-Fi сигнал* 	<ul style="list-style-type: none"> Проверете интернет връзката – мрежата може да няма обхват. Уверете се, че имате мощен Wi-Fi сигнал. Има няколко начина да проверите силата на Wi-Fi сигнала: <ul style="list-style-type: none"> - Изключете домашния Wi-Fi рутер и го свържете отново. - Използвайте лаптоп, отидете на пулта за управление, за да видите състоянието на мрежовите връзки. Проверете силата на сигнала на безжичната Wi-Fi мрежа на лаптопа - Използвайте смартфон или таблет, инсталирайте приложението iAquaLink™. Проверете силата на сигнала на безжичната Wi-Fi мрежа. Ако Wi-Fi мрежата е слаба, планирайте да инсталирате Wi-Fi ретранслатор. - Използвайте приложение, посветено на Wi-Fi анализа: има няколко в iOS или Android. По време на първото конфигуриране поставете робота възможно най-близо до домашния Wi-Fi рутер (кутия) и след това повторете стъпките за конфигуриране (вж. "3.1. Première configuration du robot"). Ако светодиодът  не спре да мига, помислете за инсталиране на Wi-Fi ретранслатор. Ако точката е червена, докато роботът е зареден, връзката е функционална и светлината е постоянна, опреснете екрана (като плъзгате пръста си нагоре и надолу). Когато точката се оцвети в зелено: устройството е готово за употреба.
<ul style="list-style-type: none"> Светодиодът  е син и мига бързо. Информацията се показва в приложението. 	<ul style="list-style-type: none"> С о ф т у е р н а актуализация е в ход. 	<ul style="list-style-type: none"> Изчакайте края на актуализацията.

* Слабият Wi-Fi сигнал може да бъде свързан с няколко причини



- Разстоянието между рутера (кутията) и робота;
- Видът на рутера (кутията);
- Броят на стените между рутера (кутията) и робота;
- Доставчикът на интернет услуги;
- и др.

! UYARILAR

GENEL UYARILAR

- Bu uyarılara uyulmaması havuz ekipmanının hasar görmesine ya da ciddi yaralanma veya ölüme neden olabilir.
- Cihaz üzerinde gerçekleştirilecek servis ya da bakım işleri sadece ilgili teknik alanlarda (elektrik, hidrolik ya da soğutma) yetkili bir kişi tarafından yapılabilir. Cihaz üzerinde çalışan kalifiye teknisyen, cihaz üzerinde çalışma sırasında oluşabilecek yaralanma riskini azaltmak için kişisel koruyucu ekipman (koruyucu gözlük, koruyucu eldiven vb.) kullanmalı/giymelidir.
- Makine üzerinde çalışmadan önce makinenin kapatılmış ve hizmetten alınmış olduğundan emin olun.
- Cihaz, yüzme havuzları ile spa'larda kullanılmak üzere tasarlanmıştır ve bu amaç dışında başka bir amaçla kullanılmamalıdır.
- Bu cihaz, gözetim altında olmadıkları veya güvenliklerinden sorumlu bir kişi tarafından cihazın kullanımı ile ilgili talimat almadıkları sürece zihinsel yetenekleri zayıf, fiziksel duyu kaybı veya tecrübe ve bilgi yetersizliği olan kişiler tarafından (çocuklar dahil) kullanılmak üzere tasarlanmamıştır. Cihazla oynamalarını sağlamak için çocuklar gözetim altında bulundurulmalıdır. 
- Bu cihazı, düzgün bir şekilde denetleniyorsa veya cihazın güvenli kullanımına ilişkin talimatlar verilmişse ve ilgili riskler anlaşılmışsa en az 8 yaşındaki çocuklar ve fiziksel, duyuşal veya zihinsel kapasiteleri azalmış veya deneyimi veya bilgisi olmayan kişiler kullanabilir. Çocuklar ve evcil hayvanların cihazla oynamasına izin verilmemelidir. Cihaz bir oyuncak değildir. Kullanıcı tarafından temizlik ve bakım işlemleri gözetimsiz çocuklar tarafından yapılmamalıdır.
- Cihazın şarjı IEC / HD 60364-7-702 standardına ve havuzlar için gerekli ulusal kurallara uygun olmalıdır. Şüpheleniyorsanız, satıcıya danışın.
- Cihazın montajı üreticinin talimatları ve ulusal standartlara uygun olarak gerçekleştirilmelidir. Montaj görevlisi, cihazın montajından ve ulusal montaj düzenlemelerine uyumdan sorumludur. Hiçbir durumda üretici, geçerli standartlara uyumlu olmayan montaj işlemlerinden sorumlu tutulamaz.
- Bu kılavuzda belirtilmiş olan basit kullanıcı bakımı dışındaki diğer tüm eylemler için yetkili bir profesyonel tarafından servis hizmeti alınmalıdır.
- Cihaz arızalıysa: Kendi başınıza cihazı onarmaya çalışmayın ve yetkili bir servis teknisyeni ile iletişim kurun. Ürünün üreticisi izin verilmeyen yedek parçaların veya aksesuarların kullanımından kaynaklanan hasarlardan sorumlu değildir.
- Ünitenin kullanımı için izin verilen su dengesi değeri bilgileri için garanti koşullarına göz atın.
- Cihazdaki güvenlik özelliklerinden herhangi birinin devre dışı bırakılması, ortadan kaldırılması ya da engellenmesi veya yetkili olmayan bir üçüncü şahıs üretici tarafından sunulan yedek parçaların kullanılması garantiyi geçersiz kılar.
- Ünite üzerinde böcek ilacı ya da diğer kimyasal ürünleri (yanıcı ya da yanıcı olmayan) kullanmayın, bu durum ünite gövdesine hasar verebilir ve yangına neden olabilir.
- Cihaz çalışırken fan ya da hareketli parçalara dokunmayın ve parmaklarınızı ya da herhangi bir nesneyi hareketli parçalara yaklaştırmayın. Hareketli parçalar ciddi yaralanmalara ve hatta ölüme neden olabilir.

ELEKTRİKLİ CİHAZ UYARILARI

- Cihazın şarj istasyonunun elektrik beslemesi, montaj yapılan ülkedeki mevcut standartlara uygun olacak şekilde özel bir 30 mA Kaçak Akım Koruma Cihazıyla (DDR) korunmalıdır. Devrenin bir DDR tarafından korunduğunun doğrulanması mümkün değilse, kalifiye bir elektrikçi ile irtibat kurun.
- Şarj istasyonunu bağlamak için uzatma kablosu kullanmayın; istasyonu doğrudan uygun bir güç kaynağına bağlayın.
- Cihazı kullanmadan önce aşağıdakilerden emin olun:
 - Şarj istasyonunun anma değeri plakasında belirtilen giriş voltajının şebeke

- besleme voltajı ile aynı olduğundan;
- Güç beslemesinin, cihazın elektriksel gereksinimlerine uygun olduğundan ve uygun şekilde topraklama yapıldığından;
 - Fiş (varsa) priz ile uyumludur.
- Anormal çalışma veya cihazdan koku gelmesi durumunda cihazı hemen kapatın, gerekirse cihazı şarj istasyonunun fişinden çekin ve profesyonel destek alın.
 - Cihaz üzerinde herhangi bir servis veya bakım yapmadan önce, kapalı olduğunu, şarj istasyonu ile bağlantısının tamamen kesildiğini ve cihaza bağlı diğer tüm ekipman veya aksesuarların da güç kaynağı devresinden ayrıldığını kontrol edin.
 - Elektrik kablosu hasar görmüşse, yalnızca üretici, yetkili bir temsilci veya bir tamir atölyesi tarafından değiştirilebilir.
 - Cihazı şarj istasyonuna bağlamadan önce, cihazın bağlanacağı bağlantı bloku veya elektrik prizinin iyi durumda olduğundan ve hasarlı veya paslanmış olmadığından emin olun.
 - Fırtınalı havalarda, yıldırım nedeniyle zarar görmemesi için üniteyi güç kaynağından ayırın.
 - Cihaz, elektromanyetik alanlar yayan mıknatıslar ve bileşenler içerir. Mıknatıslar ve elektromanyetik alanlar kalp pilleri, defibrilatörler ve diğer tıbbi cihazları etkileyebilir. Medikal cihaz ile cihaz arasında belirli bir güvenlik mesafesi bırakın. Cihazın özel bilgilerini edinmek için bir doktora veya cihaz üreticisine danışın. Cihaz bir kalp pili, defibrilatör veya başka bir tıbbi cihazla etkileşime girerse, kullanım sırasında etki oluşturmaması için cihazdan yeterli mesafeyi koruyun.

BATARYAYLA İLGİLİ EKTRİKLİ CİHAZ UYARILARI

- Hasarlı veya değiştirilmiş batarya bloku, temizleyici veya şarj istasyonu kullanmayın. Hasarlı veya değiştirilmiş bataryalar öngörülemeyen şekilde tepki vererek yangına, patlamaya veya yaralanma riskine neden olabilir.
- Islaksanız veya ayakkabınız yoksa temizleyiciyi veya şarj istasyonunu şarj sırasında hareket ettirmeyin.
- Temizleyici sudayken veya ıslak zemin üzerindeyken kanatları temizlemeye çalışmayın. Bu ciddi yaralanmalara neden olabilir.
- Yalnızca üretici tarafından belirtilen şarj istasyonu ile şarj edin. Başka bir batarya tipine uygun bir şarj istasyonunun kullanılması yangın riskine sebep olabilir.
- Temizleyiciyi 0°C'nin altındaki ve 50°C'nin üzerindeki ortam sıcaklıklarına maruz bırakmayın.
- Şarj istasyonunu veya temizleyiciyi ateşe veya yüksek sıcaklığa maruz bırakmayın. Ateşe veya 65 °C'nin üzerindeki bir sıcaklığa maruz bırakma patlamaya neden olabilir.
- Cihaz 5 ile 35 °C arası bir sıcaklıkta şarj edilmelidir.
- Tüm şarj talimatlarına uyun ve bataryayla çalışan cihazı talimatlarda belirtilen sıcaklık aralığının dışında şarj etmeyin. Yanlış veya belirtilen sıcaklık aralığı dışındaki bir şarj işlemi bataryanın hasar görmesine neden olarak yangın riskini artırabilir.
- Şarj istasyonu iç mekanda, kuru ve iyi havalandırılmış bir alanda veya dış mekanda kuru bir alanda güneş ışığına karşı korumalı bir yerde, çocuklarını erişemeyeceği yerlerde, ısı kaynaklarından ve havuz kimyasal ürünlerinden uzakta kullanılabilir.
- Şarj istasyonunu kesinlikle açmaya çalışmayın.
- Kurulu batarya şarj edilebilir bir Li-iyon bataryadır. Bataryayı kesinlikle demonte etmeye veya değiştirmeye çalışmayın. Bir batarya kısa devreye sebep olarak ciddi yanıklara yol açabilir.
- Kıvılcımlara ve bataryada kısa devreye neden olabilecek teller veya metalik bileşenler arası her tür temastan kaçının. Bataryada kaçak olması durumunda, akan sıvılarla her tür temastan kaçının ve bataryayı değiştirmek için bir profesyonel ile irtibat kurun. Temizleyiciyi imha ederken göz koruması, eldiven ve koruyucu giysi kullanın. Cilde veya kıyafetlere sıvı teması durumunda, temas eden kısmı hemen bol su ve sabunla yıkayın. Gözlerle sıvı teması durumunda, gözlerinizi ovuşturmayın, hemen akan su ile en az 15 dakika boyunca gözlerinizi ovuşturmaksızın yıkayın. Mümkün olduğunda tıbbi yardım alın.

TEKNİK ÖZELLİKLER "Havuz temizleyici"

- Temizleyici, su sıcaklığı 10°C ile 35°C arasında olan havuzlarda kullanılmak üzere tasarlanmıştır.
- Yaralanma ya da temizleyicinin hasar görmesini önlemek için temizleyici suyun

dışında kullanılmamalıdır.

- Yaralanma riskini önlemek için robot havuzdayken havuzda yüzülmesi yasaktır.
- Havuzda şok klorlama sırasında robotu kullanmayın.
- Robotu uzun süre gözetimsiz bir şekilde bırakmayın.
- Dondurucu havalarda kullanmayın.

VİNİL KAPLI BİR YÜZME HAVUZUNDA TEMİZLEYİCİ KULLANIMIYLA İLGİLİ UYARI:

- Robotu kurmadan önce, havuzun kaplamasını dikkatlice inceleyin. Astar parçalanırsa veya yer yer hasar görürse, çakıl, kıvrımlar, kökler veya korozyon görünürse, astarı kalifiye bir uzman tarafından tamir ettirmeden veya değiştirmeden önce robotu kurmayın. Hiçbir durumda linerin alacağı hasar nedeniyle üretici sorumlu tutulamaz.
- Bazı desenli astar kaplamaların yüzeyi hızla aşınabilir: desenler ve/veya renkleri, belirli nesnelere (temizleme fırçaları, oyuncaklar, şamandıralar, klor dağıtıcıları, robot) temas halinde hasar görebilir, solabilir veya kaybolabilir. Astar kaplamalarının aşınması ve desenlerin solması robot üreticisinin sorumluluğunda değildir ve sınırlı garanti kapsamında değildir.

PAŞLANMAZ ÇELİK KAPLI BİR YÜZME HAVUZUNDA TEMİZLEYİCİ KULLANIMIYLA İLGİLİ UYARI:

- Bazı paslanmaz çelik havuzların yüzeyi çok kırılabilir. Bu havuzların yüzeyi, örneğin elektrikli havuz robotları da dahil olmak üzere robotların tekerlekleri, izleri veya fırçalarından kaynaklanan kalıntıların yüzeye doğal sürtünmesiyle zarar görebilir. Paslanmaz çelik havuzlardaki aşınma veya çizikler robot üreticisinin sorumluluğunda değildir ve sınırlı garanti kapsamında değildir.

TR

Geri dönüşüm ve arıtma

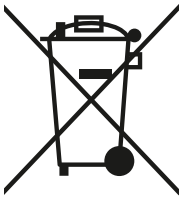

2012/19/EU Avrupa WEEE Direktifi (Atık Elektrikli ve Elektronik Ekipman Direktifi) tarafından gerekli görülen bu sembol, cihazınızın çöp kutusuna atılmaması gerektiği anlamına gelir. Cihaz yeniden kullanım, geri dönüşüm ya da geri kazanım için toplanacaktır. Çevreye zarar vermesi olası maddeler içeriyorsa bu maddeler ortadan kaldırılacak ya da nötralize edilecektir. Geri dönüşüm hakkında satıcınızla iletişim kurun.

Batarya ve temizleyici yerel gereksinimlere uygun olarak imha edilmelidir. Batarya, yerel mevzuata uygun olarak, kutuların içinde veya yetkili merkezlerde, çevreye zarar vermeyecek bir şekilde imha edilmelidir. Daha fazla bilgi için yerel yetkililerle irtibat kurun.



- Cihazı kullanmandan önce bu kullanım ve montaj talimatlarını ve cihazla birlikte verilen "Garantiler" kitapçığını dikkatli bir şekilde okuyun aksi halde maddi hasar, ciddi yaralanma ya da ölüm ve ayrıca sunulan garantinin iptali söz konusu olabilir.
- Cihazın kullanım ömrü boyunca başvurmak üzere bu belgeleri saklayın ve ilgili kişilere verin.
- Bu belgenin herhangi bir şekilde dağıtılması veya değiştirilmesi yasaktır.
- Bu belgedeki bilgiler önceden haber verilmeksizin değiştirilebilir.

SOMMAIRE

1. Informations avant utilisation	5
1.1. Descriptif	5
1.2. Caractéristiques techniques et repérage	6
2. Utilisation	7
2.1. Principe de fonctionnement	7
2.2. Préparation de la piscine	7
2.3. Charger le robot	7
2.4. Description de l'interface	8
2.5. Description des voyants	9
2.6. Starting a cleaning cycle	10
2.7. Sortir le robot de l'eau	11
3. Utilisation de l'application iAquaLink™	13
3.1. Première configuration du robot	13
3.2. Fonctionnalités disponibles dans l'application iAquaLink™	14
4. Entretien	15
4.1. Nettoyage du robot	15
4.2. Nettoyage du filtre	15
4.3. Nettoyage de la brosse	16
4.4. Nettoyage du joint du couvercle	16
4.5. Nettoyage de l'hélice	17
4.6. Changement de la brosse	18
4.7. Hivernage	18
5. Résolution de problème	19
5.1. Comportements de l'appareil	19
5.2. Charger behaviour	20
5.3. Alertes utilisateurss	21
5.4. Aide au diagnostic pour la connexion à l'application iAquaLink™	23



İpucu: Daha fazla bilgi edinmek için satıcıyla iletişim kurun

Satıcınıza daha kolay ulaşmak için iletişim bilgilerinizi not edin ve kaydın arka tarafında yer alan "ürün" bilgilerinizi doldurun; bu bilgiler satıcınız tarafından talep edilecektir.

1. Kullanmadan önce bilgiler

1.1. Açıklama

A

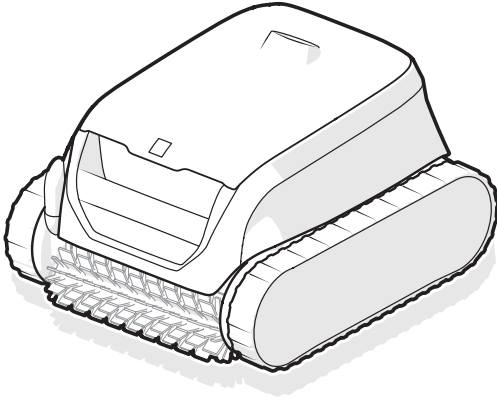

B

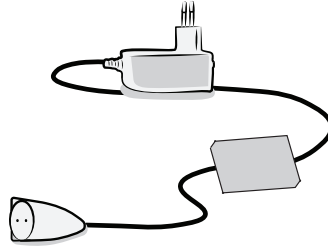

C



D

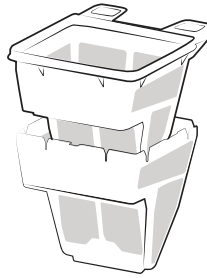

E

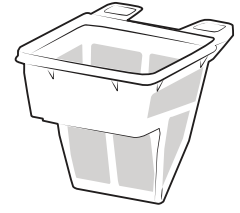

TR

		RF 42XX/OF 42XX
A	Robot	✓
B	Şarj cihazı (iç mekanda kullanım için)	✓
C	Kanca <i>Havuz direği içindir (standart, ürünle birlikte verilmez): Temizleyiciyi sudan çıkarmak için gereklidir.</i>	✓
D	Çift filtreleme (150 / 60µ)	+
E	Tek Filtre (150µ)	✓

✓ : Mevcut

⊕ : İsteğe bağlı



Mobil besleme bloğu (harici adaptör)

YALNIZCA bu cihaz ile birlikte sunulan mobil besleme bloğunu kullanın.

1.2. Teknik özellikler ve etiketler

1.2.1. Teknik Özellikler

Şarj istasyonu besleme gerilimi	100 - 240 VAC, 50/60Hz, Sınıf II*	
Temizleyicinin nominal gerilimi	25,4 VDC	
Şarj gerilimi	29,4 VDC	
Şarj cihazının maksimum gücü	29,4W**	
Batarya kapasitesi	10 As / 6.4Ah**	
Temizleyicinin nominal gücü	130 W	
Filtre kapasitesi	3 L	
Robot boyutları (U x G x Y)	41 x 42 x 28 cm	
Paket boyutları (U x G x Y)	56 x 56 x 38 cm	
Temizleyicinin ağırlığı	8,9 kg	
Paketli ağırlık	15,5 kg	
Emiş genişliği	230mm	
Maksimum çalışma derinliği	4m	
Koruma sınıfı	Şarj istasyonu	IPX5
	Robot	IPX8
Frekans bantları	2.412GHz - 2.484GHz	
Radio frekansı iletim gücü	20.5 dBm	

* Sınıf II: topraklama gerektirmeyen çift yalıtımlı veya güçlendirilmiş yalıtımlı cihaz.

** Modele bağlı olarak

1.2.2. Etiketler

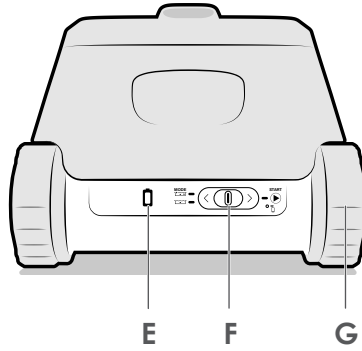
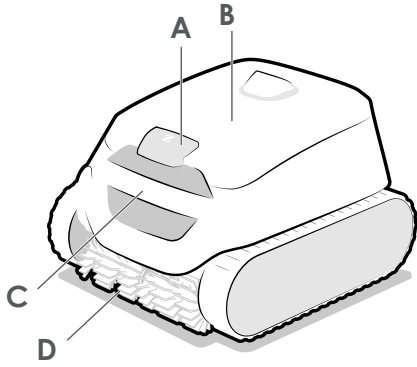

- A - Filtreye erişim
- B - Kapak
- C - Kol
- D - Fırçalar
- E - Batarya göstergesi
- F - AÇMA/KAPAMA İmleci
- G - Zincirler

2. Kullanım

2.1. Çalışma ilkesi

Temizleyici filtreleme sisteminden bağımsızdır ve şarj edildiğinde bağımsız olarak kullanılabilir. Tasarlanmış olduğu havuz bölgelerini temizlemek için optimum şekilde hareket eder. Kir emilir ve robot filtresinde depolanır.

Robot, aşağıda belirtildiği şekilde kullanılabilir:

- Bir çalışma modu seçerek ve temizleyicinin arkasındaki imleci kullanarak bir program başlatılarak kullanılabilir,
- iAquaLink™ uygulamasıyla uyumlu bir akıllı telefon veya tablet (bkz. "3. iAquaLink™ uygulamasının kullanımı") üzerinden.

2.2. Havuzun hazırlanması



- Bu ürün kalıcı zeminden yüksek veya gömülü havuzlarda kullanılmak üzere tasarlanmıştır. Kolayca demonte edilebilen havuzlarda kullanmayın.
- Uzatma kablosu KULLANMAYIN.

Cihaz, aşağıdaki havuz suyu özelliklerinde kullanılabilir:

Su sıcaklığı	10°C – 35°C
pH	6,8 – 7,6
Serbest klor	< 3 mg/ lt.

- Özellikle hizmete alma sırasında havuz kirliyse, cihazın performansını optimize etmek üzere bir kepçe kullanarak çok büyük pislikleri temizleyin.
- Cihaza zarar verebilecek termometreler, oyuncaklar ve diğer nesnelere çıkarın.

2.3. Robotun şarj edilmesi



- Yalnızca sunulan şarj cihazını kullanın.
- Robotu şarjı tamamen tükenmiş şekilde bırakmayın.
- Robotu kış moduna almadan önce tamamen şarj edin.
- Robotu 5°C'nin altındaki ve 35°C'nin üzerindeki sıcaklıklarda şarj etmeyin.
- Robotu doğrudan güneş ışığına maruz bırakmaktan kaçının.

Robotu şarj etmek için:



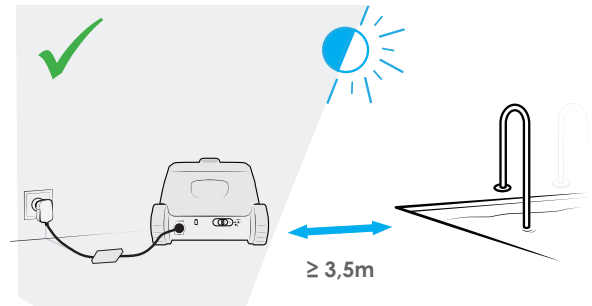
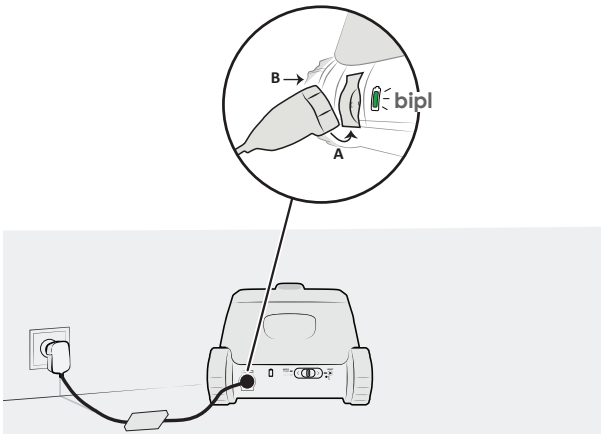

1. Hafifçe eğin ve önce konnektörün alt kısmını (A), ardından da üst kısmını (B) yerleştirin.
2. Şarj cihazını dışarıda havuzdan en az 3,5 m uzaklıktaki bir prize takın.
3. Temizleyicinin doğru şekilde şarj olduğunu kontrol edin: LED yanıp sönmeli, temizleyiciden bip sesi duyulmalı ve şarj cihazı bağlıyken parçalar dönmelidir. (bkz. "2.5. Göstergelerin açıklaması").
4. Temizleyici tamamen şarj olduğunda şarj otomatik olarak durur. Robot şarj cihazından ayrıldığında, LED'ler 5 dakika içinde söner.



2.4. Arayüz açıklaması

Cihazın arkasında yer alan arayüz sayesinde, temizleme modunun seçilmesi ve bir temizleme programı başlatılmasının yanı sıra temizleyici, batarya veya bağlanabilirlik durumuyla ilgili bilgi edinilmesi mümkündür.

Uygulama üzerinden ek özelliklere erişilebilir, bkz "3. iAquaLink™ uygulamasının kullanımı".

Fonksiyon	
Tuşları	
	İmleç (program başlatma, bkz. "2.6. Temizlik döngüsü başlatma")
Gösterge yanar	
	Bataryanın durumu
	Bataryanın durumu
	Wi-Fi bağlantı durumu



Tüm göstergeler söndüğünde, temizleyici beklemeye geçer. Temizleyiciyi uyandırmak için imleci sola veya sağa doğru kaydırın. Bu işe yaramazsa, temizleyiciyi yeniden şarj istasyonuna yerleştirin (8 saat çalışmadığında temizleyici uzun süreli beklemeye geçer).

2.5. Göstergelerin açıklaması

Temizleyicinin arka kısmında yer alan ışıklı gösterge temizleyici ve bataryanın durumu hakkında bilgiler verir.



Gösterge söndüğünde, temizleyici beklemeye geçer. Tekrar etkinleştirmek için imleci aşağıya doğru itin. Bunun herhangi bir etkisi olmazsa, temizleyiciyi şarj kablosuna yeniden takın.



→ Yanıp sönen gösterge



→ Sabit gösterge



Robot durum göstergesi

Gösterge	Açıklama:
 Mavi	Daldırılmaya hazır
 Mavi	Devam eden program
 Kırmızı	Robotta hata, bkz. "5.3.1. Robotta Hata"



Şarj göstergesi

Gösterge	Açıklama:
 Yeşil	Şarj oldu: kullanıma hazır, tamamen şarj oldu
 Yeşil	Şarj oluyor (<5h) : Tam bir döngü için hazır
 Turuncu	Kısmen şarj oldu: kullanılabilir (program daha kısa olur)
 Turuncu	<ul style="list-style-type: none">Robot şarj cihazına bağlıysa: Şarj oluyorRobot şarj cihazına bağlı değilse: Şarj edilmelidir ve kullanılamaz
 Kırmızı	Bataryada hata, bkz. "5.3.2. Batarya Hatası"



Bağlanabilirlik göstergesi

Gösterge	Açıklama:
Kapalı	Wifi'ye bağlı değil
 Mavi	Eşleştiriliyor
 Mavi	Wifi'ye bağlı

2.6. Temizlik döngüsü başlatma



Herhangi bir yaralanma veya malzeme hasarını önlemek için, aşağıdaki talimatlara uyunuz:

- Cihaz havuzdayken yüzülmesi yasaktır.
- Havuzda şok klorlama sırasında cihazı kullanmayınız. Temizleyiciyi havuza sokmadan önce klor oranının önerilen seviyeye gelmesini bekleyiniz.

Bir temizlik programını başlatmak için:

1. Bir programı başlatmak için robotun şarj olmasını ( sabit veya yanıp sönen yeşil) bekleyin.
2. Şarj olduğunda, şarj cihazını ayırın ve havuza doğru götürün.
3. Programı başlatın, bkz. "2.6.1. Temizlik programını başlatma".
4. Temizleyiciyi daldırın, bkz. "2.6.2. Robotun daldırılması".

2.6.1. Temizlik programını başlatma

- Döngüyü başlatmak için cihazın arkasında yer alan imleci sağa doğru kaydırın.
- Suya giriş beklenirken  göstergesi yanıp söner.

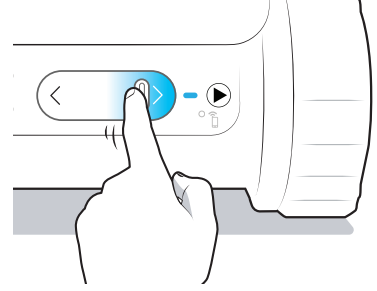

İpucu: Temizlik performansını artırma



Yüzme sezonunun başında, birden fazla temizleme modu başlatın (büyük pislikleri bir ağ ile aldıktan sonra). Temizleyicinin düzenli kullanımı (haftada 3 döngüyü aşmadan) havuzunuzun sürekli temiz olmasını ve filtrenizin daha az tıkanmasını sağlar. Kaba temizlik için çok ince kalıntı filtresi olmadan birkaç programın çalıştırılması önerilir, bkz. "4.2. Filtrenin temizlenmesi" filtrelerin demonte edilmesi.

2.6.2. Robotun daldırılması

Bir programı başlattıktan sonra (imleç sağa doğru itilir, yeşil LED yanar), temizleyici suya koymadan önce 5 dakika bekleyin. Aksi halde işleme yeniden başlanmalıdır.

1. Temizleyiciyi suya dikey olarak daldırın ve robotun içindeki havayı tasfiye etmek amacıyla her yönde hafifçe hareket ettirerek tutun.
2. Temizleyicinin, havuzun tabanına batmasını bekleyin. Program suyun algılanmasından sonra en geç 40 saniye içinde başlar.

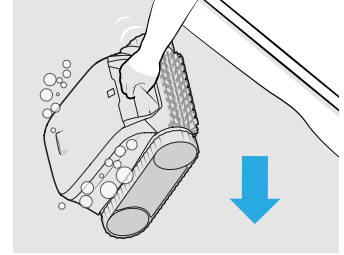

2.7. Robotu sudan çıkartın.



- Temizleyicinin direk ile program sırasında havuzdan çıkarılması mümkündür, temizleyici suyun dışına çıktığında otomatik olarak durur.
- Bir programın sonunda, temizleyici her zaman bir duvarın dibinde durur

Robotu sudan çıkarmanın 3 yolu vardır :

- Tap & Lift™ sistemi ile.
- Kanca ile
- iAqualink uygulaması ile

2.7.1. Tap & Lift™ sistemi ile

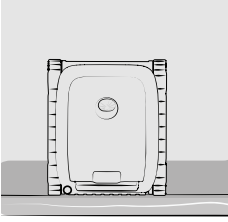
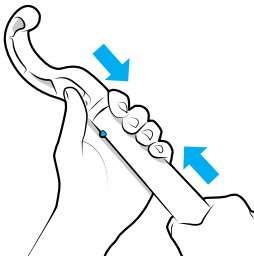
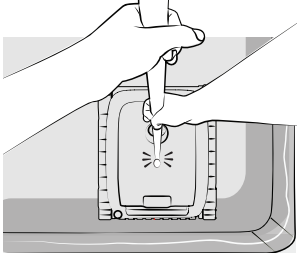
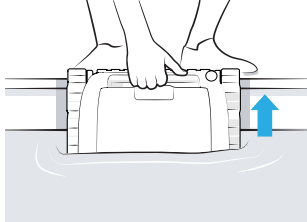
<p>1. Robot bir duvarın dibinde bekler.</p> 	<p>2. Kancayı (sunulur) bir havuz direğinin (sunulmaz) ucuna sabitleyin.</p> 	<p>3. Robotun su yüzeyine çıkması için robotun kapağına bir kere hafifçe vurun. Robot harekete geçene kadar biraz zaman geçmesi gerekebilir. Tap & Lift™ sistemi çalışmazsa, robotun başka bir bölümüne hafifçe vurun.</p> 	<p>4. Sudun tamamen çıkarmak için kolu kullanın. Robot, daha hafif hale getirmek için suyu bir arkadan fışkırtarak dışarı atar.</p> 
--	---	--	--

TR

LÜTFEN UNUTMAYIN: Robotun program sonundaki konumuna bağlı olarak, kola hafifçe vurarak da Tap & Lift sistemini etkinleştirebilirsiniz.

2.7.2. Kanca ile

Robot 8 saatten uzun süre çalışmazsa, derin uyku moduna geçer. Aşağıda açıklanan şekilde kanca ile sudan çıkarın.

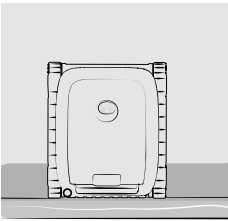
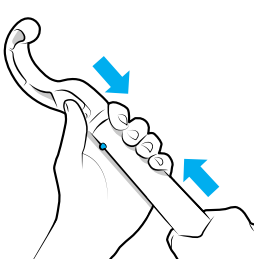
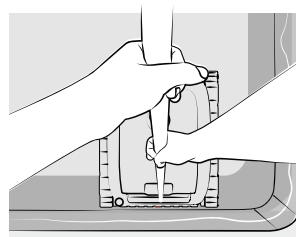
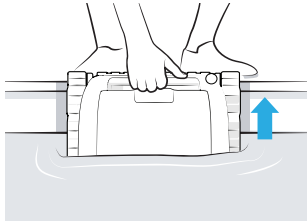
<p>1. Robot bir duvarın dibinde bekler.</p> 	<p>2. Kancayı (sunulur) bir havuz direğinin (sunulmaz) ucuna sabitleyin.</p> 	<p>3. Ön koldan tutun ve robotu yüze çıkarın.</p> 	<p>4. Sudun çıkarmak için kolu kullanın.</p> 
---	--	--	--

2.7.3. iAqualink™ uygulaması ile

1. Push bildirimlerine izin verilmişse (iAqualink™ uygulaması telefon parametreleri), uygulama program sonlandı uyarısı gönderir. Bu andan itibaren, programın son on dakikası boyunca, robot kol yardımıyla alınana kadar ardıl olarak farklı duvarlara tırmanarak su yüzeyinde bekler.

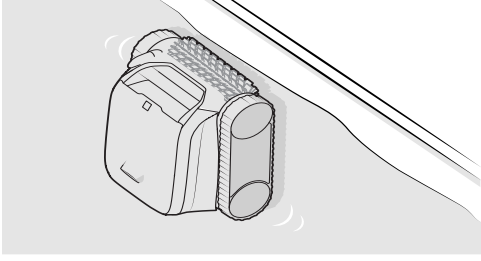

2. Sudun tamamen çıkarmak için kolu kullanın. Robot, daha hafif hale getirmek için suyu bir arkadan fişkırtarak dışarı atar.

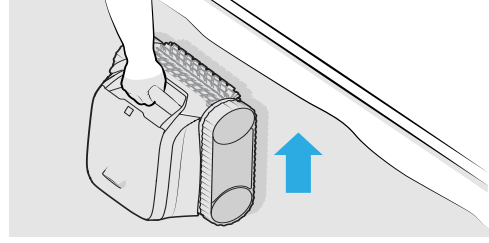

3. iAquaLink™ uygulamasının kullanımı

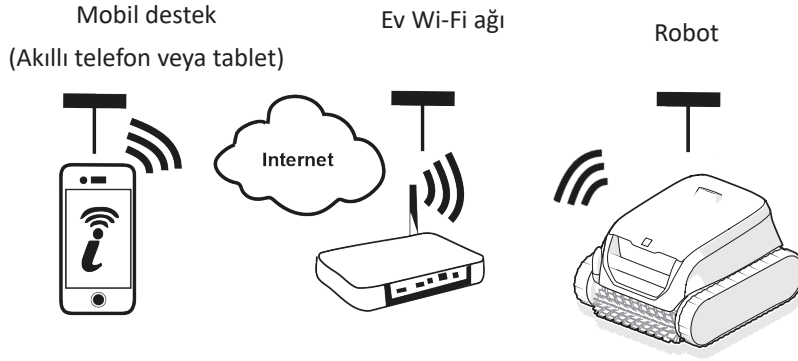

iAquaLink™ uygulaması iOS ve Android sistemleriyle kullanılabilir.

TR

3.1. Robotun ilk yapılandırılması

Uygulama kurulumuna başlamadan önce:



- Temizleyiciyi önceden şarj edin,
- Wi-Fi bağlantısı olan bir akıllı telefon veya tablet kullanın,
- Temizleyici ile bağlantı için yeterince güçlü sinyale sahip bir Wi-Fi ağı kullanın: Wi-Fi sinyali, temizleyicinin kullanıldığı yerden alınabilmelidir. Aksi takdirde, mevcut sinyali güçlendiren teknik bir çözüm kullanın.
- Evinizdeki Wi-Fi ağ şifresini elinizin altında bulundurun.

iAquaLink™ uygulamasını App Store veya Google Play Store (Android) ile indirin.

1. Bağlanın veya kaydolun.



2. Yeni cihaz eklemek için + simgesine basın ve uygulamanın talimatlarına uyun.

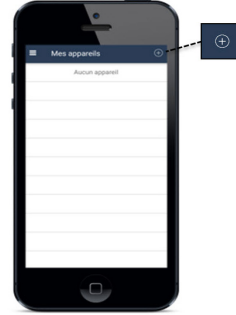

3. Uygulamada görüntülenen adımları takip edin. İhtiyaç durumunda, Bluetooth™'u etkinleştirmek için imleci sağa kaydırın ve  göstergesi yanıp sönene kadar 10 saniye süreyle bu konumda tutun.

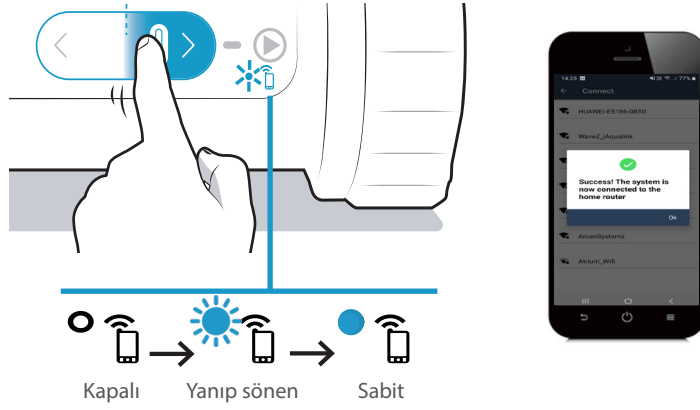

- Ekrandaki bir mesaj, Wi-Fi bağlantısının temizleyici ile ev ağı arasında doğru şekilde kurulduğunu belirtir. (*)
- LTemizleyicinin arkasındaki gösterge  yanar.



(*) : Bir hata mesajı belirir veya bağlantı gerçekleşmezse "5.4. iAquaLink™ uygulamasına bağlantı için arıza tespit desteği" tablosuna bakınız.

3.2. iAqualink™ uygulamasında bulunan özellikler



Temizleyici suyun içindeyken, iAqualink™ uygulama işlevleri kullanılamaz.

Temizleyici suyun dışındayken, uygulama şu imkanları sunar :

- **Program başlatma.**
- **Hata geri bildirim ile arıza tespit** işlevlerine erişim: Sorun giderme çözümlerini görüntülemek için uyarı simgesine  basın, bkz. "5.3. Kullanıcı için uyarılar".
- **Su çıkışını kolaylaştırma** : Push bildirimlerine izin verildiğinde (iAqualink™ uygulaması telefon parametreleri), uygulama, temizleyici bir duvarın üzerinde alınmayı beklediğinde uyarır (programın son dakikalarında).
- **Temizleyici şarj seviyesi** hakkında uyarı alma.



Şarj oldu: kullanıma hazır



Şarj oluyor: kullanıma hazır



Şarj oluyor



Kısmen şarj oldu

Robot ile ilgili belirli bilgilere (seri no....) istediğiniz anda erişmek için  seçeneğine **menu Paramètres** (Parametre menüsü) üzerinden tıklayın.

4. Bakım



Püf nokta: Robota mümkün olan en uzun kullanım ömrünü sağlamak için
Bu başlıkta ayrıntılı bakım bilgileri yer alan tüm parçaları ayda bir kere kontrol edin.

4.1. Temizleyicinin temizlenmesi

Cihaz, sadece su ya da hafif sabunlu su ile düzenli olarak temizlenmelidir. Çözücü kullanmayın.

- Cihazı suyla ayrıntılı bir şekilde durulayın.
- Cihazın güneş altında ya da havuzun kenarında kurumasına izin vermeyin.

4.2. Filtrenin temizlenmesi



- Filtre dolu veya kirliyse cihaz performansı azalabilir.
- Her temizleme döngüsünün ardından filtreyi temiz suyla yıkayın.

TR

1. Robotu açın.

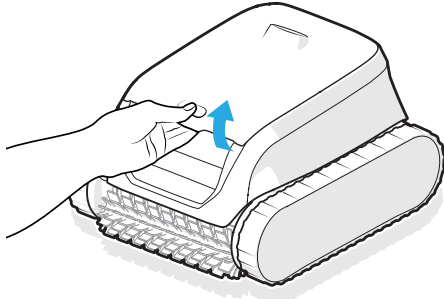

2. Filtreyi çıkarın.

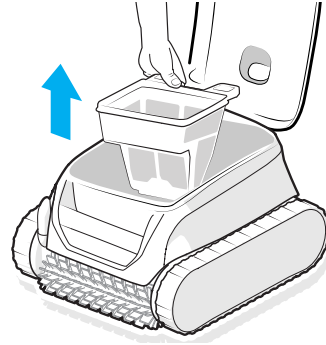

3. Filtreleri ayırın (*)

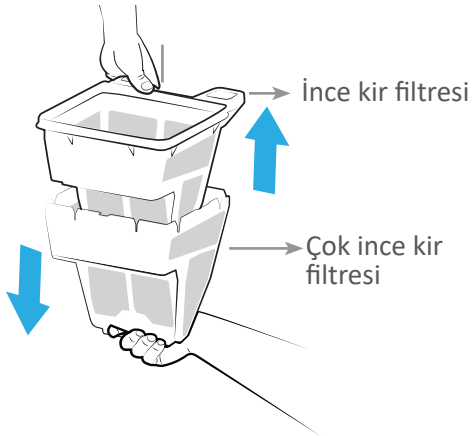

4. Temiz ve bol suyla durulayın.

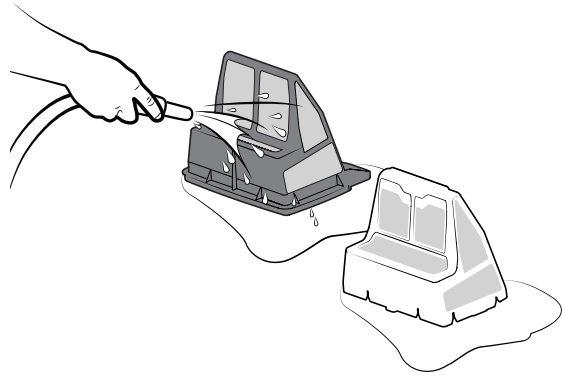

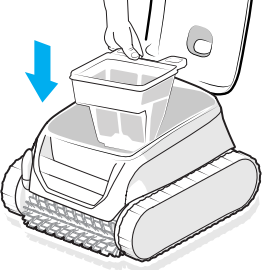
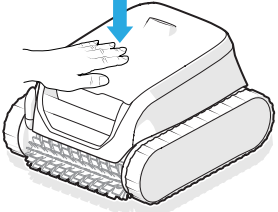
5. Filtreleri robota geri takın.	6. Robotun kapağını kapatın.
	

* Modele bağılı olarak



İpucu: Filtrenin tıkanması durumunda

Filtreyi yılda en az bir kere bir asit çözeltisiyle (örneğin sirke) temizleyin. Filtre birkaç ay kullanılmazsa (kış sırasında) tıkanır.

4.3. Fırçanın temizlenmesi



Fırça fazla tıkalıysa veya iç kısımda kir veya nesnelere sıkışmışsa, cihazın performansı azalabilir.

1. Fırçayı, her temizlik döngüsünden sonra, kalıntıların kurumasını beklemeden, sudan çıktıktan hemen sonra temiz suyla temizleyin.
2. İç kısımda sıkışmış her tür nesne veya kiri temizleyin.

4.4. Kapak bağlantısının temizlenmesi



Kirler (özellikle kum) kapak bağlantısına sıkıştığında, gerekli sızdırmazlığın korunmasını önler ve cihazın performansı azalabilir.

Kapak bağlantısını, her temizlik döngüsünden sonra, kalıntıların kurumasını beklemeden, sudan çıktıktan hemen sonra temiz suyla temizleyin.



İpucu: Cihazın bütünlüğünü korumak ve optimum performans seviyesini sağlamak için:

- Filtre ve fırçaların 2 yılda bir değiştirilmesi tavsiye edilir.
- Paletlerdeki aşınma göstergesinin dikkate alınması ve göstergeye ulaşılır ulaşılmaz bunların değiştirilmesi tavsiye edilir.

4.5. Pervanenin temizlenmesi



Ciddi yaralanmaları önlemek için:

- Pervane bakımı için eldiven kullanılması zorunludur .
- Pervaneyi temizlemeden önce mutlaka cihazı kurutun ve bu işlemi kuru bir yerde yapın.
- Bakım işlemini gerçekleştirmeden önce temizleyicinin tamamen kapalı olduğundan emin olun.

1. Temizleyiciyi kapatmak için imleci 20 saniye süreyle sola doğru kaydırın. Hiçbir gösterge yanmamalıdır.

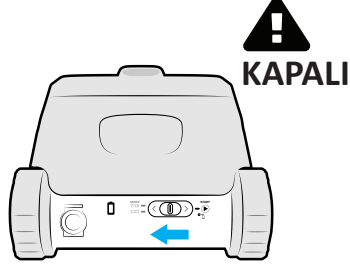

2. Kilidi kaldırarak filtre erişim kapağını açın.

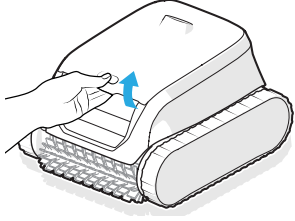

3. Filtreyi çıkarın.

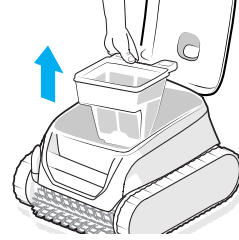

4. Akış kılavuzunu elle gevşetin. İlk demonte işleminde, bir tornavida kullanılması gerekebilir.

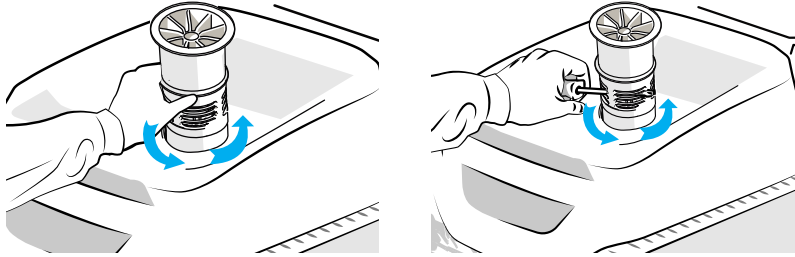

5. Akış kılavuzunu kaldırarak çıkarın.

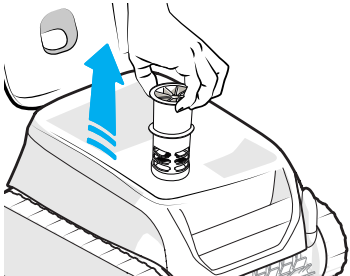

6. Eldiven takın ve pervaneyi güçlü bir şekilde çekip çıkarın.

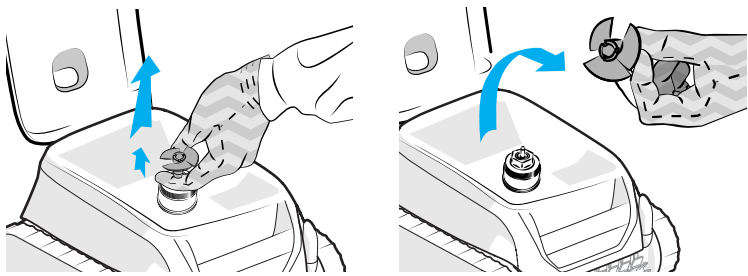

7. Pervaneyi bloke edebilecek tüm pislikleri (saç, yapraklar, çakıl taşları) çıkarın.

8. Robotu etkinleştirmek için şarja takın. Bkz. "2.3. Robotun şarj edilmesi"



Temizlik işlemi gerçekleştirildiğinde, eldiven takın, pervaneyi sıkıca yerine oturtun ve akış kılavuzunu elle vidalayarak yerine yerleştirin. Filtreyi yerine yerleştirin.

4.6. Fırçanın değiştirilmesi

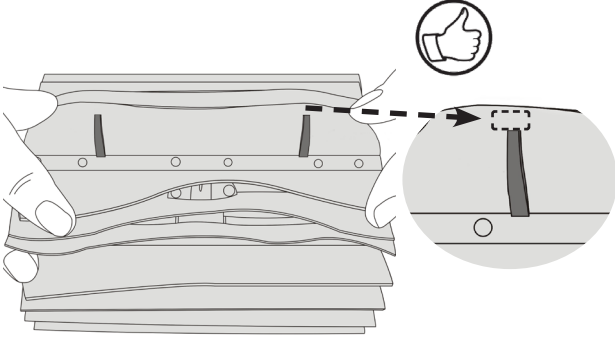
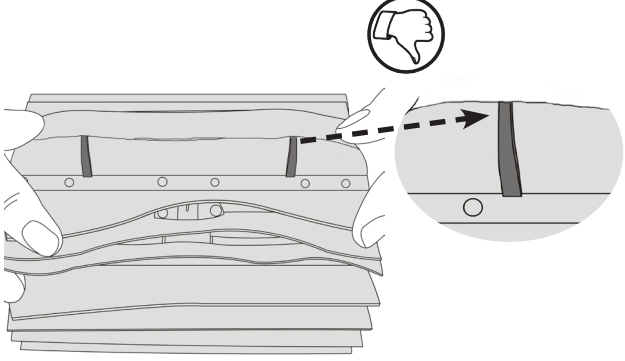
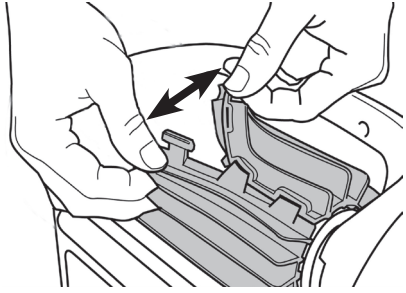
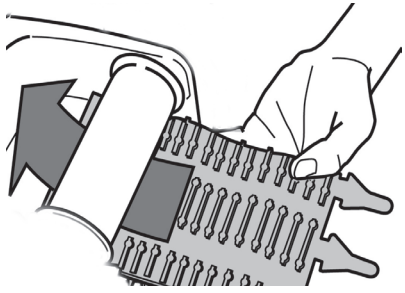
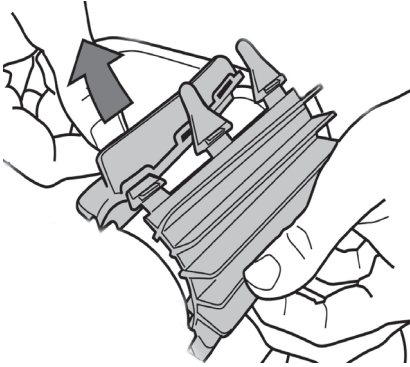
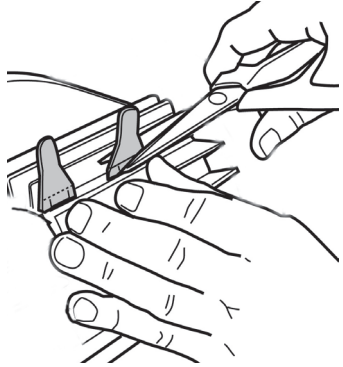
<p>1. Fırçada yıpranma göstergeleri bulunmaktadır, kontrollerle fırça ucu arasındaki mesafe fırçanın iyi durumda olduğunu gösterir.</p> 	<p>2. Yıpranma göstergeleri etkinleşmesi, fırçanın yıprandığı ve değiştirilmesi gerektiği anlamına gelir.</p> 
<p>3. Eski fırçaları çıkarmak için takılı oldukları deliklerdeki tırnakları çıkarın.</p> 	<p>4. Yeni fırçayı yerleştirmek için, fırça tutucu altında dil bulunmayan kenarı yerleştirin.</p> 
<p>5. Fırçayı desteğin etrafında döndürün ve tırnakları sabitleme deliklerine doğru kaydırarak kenar kısmını yuvaya oturtmak için tırnakların uçlarını çekin.</p> 	<p>6. Tırnakların ucunu şeritlerin alt kısmıyla hizalamak için, makasla kesin.</p> 

4.7. Kış Modu



- Kış öncesinde temizleyicinin şarjının boşalmasına izin VERMEYİN.
- Cihazı kullanılmıyorken suda BIRAKMAYIN.
- Cihazı ateşe, aşırı sıcaklıklara, ateşleme riski taşıyan kaynaklara veya havuz ve spa'lar için kullanılan kimyasal ürünlere asla maruz BIRAKMAYIN.
- Tüm bileşenleri güneş, nem ve kötü hava koşullarından koruyun. Parçaların depolama sıcaklık aralığı: 5 - 20°C
- Temizleyiciyi çocukların ve evcil hayvanların erişemeyeceği yerlerde saklayın.

Kış öncesinde, bataryanın kullanım ömrünü korumak için temizleyiciyi tamamen şarj edin: Temizleyici tamamen şarj olduğunda  göstergesi sürekli yeşile döner. Robot sonraki sezon kullanılmadan önce şarj edilmelidir.

5. Sorun giderme







Bir arıza halinde satıcınıza başvurmadan önce aşağıdaki tabloda yer alan basit kontrolleri gerçekleştirmenizi tavsiye ediyoruz.

Sorun devam ederse satıcınızla iletişim kurun.



: Yetkili teknisyen tarafından müdahale edilmelidir.



5.1. Cihazların davranışı

Robot havuzun tamamını temizleme	<ul style="list-style-type: none">• Optimum yeri bulana kadar havuza daldırma yerini değiştirerek daldırma adımlarını (bkz. § "2.6. Temizlik döngüsü başlatma"), tekrarlayın.• Filtre dolu ya da kirli: temizleyin (bkz. "4.2. Filtrenin temizlenmesi").• Temizleyici ilk program başlatılırken tamamen şarj edilmemişti, bu yüzden program daha kısa sürdü.
Robot havuzun dibine tam olarak oturmuyor	<ul style="list-style-type: none">• Cihaz gövdesinde hava var. Daldırma adımlarını tekrarlayın (bkz. § "2.6. Temizlik döngüsü başlatma").• Filtre dolu ya da kirli: temizleyin (bkz. "4.2. Filtrenin temizlenmesi").• Bu temizliğe rağmen filtre tıkalı kalırsa: değiştirin.• Cihazın dışında her yerde küçük baloncuklar var:<ul style="list-style-type: none">- Ve su seviyesi sıyrıcıların altında: Su seviyesini ayarlayın.- Ve su seviyesi sıyrıcıların seviyesinde: Tesisat fazla hava almış. Satıcınızla iletişime geçin • Pervane hasarlı. Satıcınızla iletişime geçin 
Cihaz duvarda yukarı çıkmıyor veya artık yukarı çıkmıyor	<ul style="list-style-type: none">• Taban + duvarlar + su kesimi modunda, temizleyici sistematik olarak duvarlara tırmanmaz. Sıklık döngü sırasında değişir.• Filtre dolu veya kirli: Temiz suyla temizleyin. Filtre tıkanır, bir asit solüsyonuyla (örneğin beyaz sirke) temizleyin. Gerekirse filtreyi değiştirin. Çift filtreleme yapılıyorsa, yalnızca ince kalıntı filtresini (siyah) kullanmayı deneyin. Cihazın tırmanmasına yardımcı oluyorsa filtre değiştirilmelidir.• Paletler gevşektir: değiştirmek için satıcı ile iletişime geçin • Valfi sökmeden temizleyin.• Su berrak bir görünüme sahip olsa bile, havuzunuzda gözle görülmeyen mikroskobik algler bulunur ve bu da duvarları kayganlaştırarak cihazın tırmanmasını önler. Şok klor uygulaması gerçekleştirin ve pH değerini hafifçe düşürün. Cihazı şok işlem sırasında suda bırakmayın.
Cihaz kir toplamıyor	<ul style="list-style-type: none">• Filtre dolu ya da kirli: temizleyin (bkz. "4.2. Filtrenin temizlenmesi").• Bu temizliğe rağmen filtre tıkalı kalırsa: değiştirin.• Kirin / nesnelere filtre valfine erişimi engellemediğinden emin olun: Satıcınızla iletişime geçin • Kirler / nesnelere tetik korumasına (iki fırça arasında) sıkışıyor ve toplanmıyor: Fırçaları ve tetik korumasını temizleyin. Filtreleri düzenli olarak temizleyin.• Kapak bağlantısında kir (çoğunlukla kum) kalıyor: Kapak bağlantısını temizleyin. Her programdan sonra temizleyin.
Cihaz çalıştığında hiç hareket etmiyor	<ul style="list-style-type: none">• Temizleyicinin şarj olduğunu kontrol edin (batarya göstergesi yeşil olur).• Bir temizleme döngüsünün başlatıldığından ve ışıkların yandığından emin olun.
İki filtre birbirinden ayrılmıyor	<ul style="list-style-type: none">• Gri filtrenin alt kısmını bir elinizle tutun ve diğer elinizle siyah filtrenin kolunu çekin.• Bir nesne / kir iki filtre arasında kalmış ve bunların ayrılmasını önleyor: Nesneyi ayırın / kiri giderin.
Bir temizleme programının sonunda cihaz dik konumda kalıyor	<ul style="list-style-type: none">• Temizleyici kapağının içinde çok fazla hava var.• Bir programı başlatmadan önce robotu dinlendirin.

Tüm göstergeler kapalı	<ul style="list-style-type: none"> • Temizleyici beklemede: Temizleyiciyi uyandırmak için imleci sola veya sağa doğru kaydırın. • Bu işe yaramazsa, temizleyiciyi yeniden şarj istasyonuna koyun. • Temizleyici şarj istasyonunun üzerindeyken göstergeler kapalı kalırsa, satıcıyla iletişime geçin 
Tap & Lift : Hafifçe vurma ile robotun hareketi arasında gecikme var	<ul style="list-style-type: none"> • Robot vurma işleminden birkaç saniye sonra uyanır ve karşısındaki duvara tırmanır.

Sorun devam ederse satıcınıza ulaşın: 

5.2. Şarj cihazının davranışı

Temizleyici AÇIK ancak çalışırken yanıt vermiyor	<ul style="list-style-type: none"> • Temizleyicinin şarj olduğundan emin olun (batarya göstergesi yeşil renk yanıp sönüyor veya sürekli yeşil yanıyor). • Kaydırıcının uygun şekilde orta konuma kayıp ardından da ilk konuma döndüğünden emin olun. • Suyun varlığını algılamak için pervanenin aralıklı olarak AÇIK konuma gelmesi gerekir. Aksi halde pervanenin kirden tıkanmadığından emin olun (bkz. "4.5. Pervanenin temizlenmesi"). • Robotun LED YEŞİL renk yanıyor, ancak pervane hiç dönmüyor: satıcınızla irtibat kurun 
Program başlangıcında robot AÇIK konuma gelmiyor	<ul style="list-style-type: none"> • Robot uzun süre kullanılmadığında KAPALI konuma gelir, etkinleştirmek için şarj cihazını takın, batarya şarj olduğunda artık program için hazır olur. • Batarya tamamen boşsa, şarj cihazını tam şarj döngüsü için takın.
Robot şarj olmuyor	<ul style="list-style-type: none"> • Şarj cihazı robot olmaksızın fişe takıldığında cihaz LED'inin yeşil olduğundan emin olun. Aksi halde, güç kaynağını kontrol edin (fişi söküp takın) veya şarj cihazını değiştirin. • Robot şarj cihazına takılıyken şarj cihazı LED'inin kırmızı olduğundan emin olun. Aksi halde şunları kontrol edin: <ul style="list-style-type: none"> - Kablo durumu - hasarlıysa, iç mekan şarj cihazın değiştirin - Şarj çıkış fişinin durumunu - Korozyon veya kontak belirtileri varsa, fişten çekiliyken bunları temizleyin veya şarj cihazını değiştirin. - Temizleyicinin temas noktalarının durumunu - Pimlerde korozyon belirtileri varsa, bunları küçük bir fırça ile temizleyin. Şarj portu temizlendikten sonra sorun devam ederse, satıcınızla irtibat kurun. • Şarj cihazına şarj için takılıyken robotun LED'inin turuncu veya yeşil renk yanıp söndüğünden emin olun. Aksi halde, satıcınızla irtibat kurun 

Sorun devam ederse satıcınızla irtibat kurun: 



5.3. Kullanıcı için uyarılar

Temizleyicinin arkasındaki göstergeler kullanıcıyı uarmak için yanıp sönüyor. Yanıp sönen ışığı bulun ve aşağıda önerilen sorun giderme çözümlerini uygulayın. Kullanıcı uyarılarına iAquaLink™ uygulamasından da erişilebilir.

iAquaLink™ uygulamasından bir hata kodunun silinmesi :

Sorun giderme çözümlerini uyguladıktan sonra **Hatayı Temizle**'ye basın.

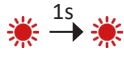
5.3.1. Robotta Hata

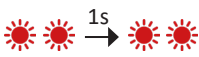
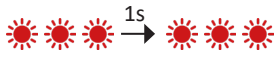
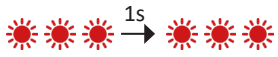
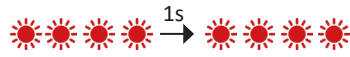

Gösterge	Yanıp sönen kırmızı	Açıklama:	Çözümler
		Güvenlik için durdurma İletişim Hatası	<ul style="list-style-type: none">Temizleyici emniyete alındı.Temizleyici kartına enerji gidiyor ancak kart yanıt vermiyor. Satıcıyla iletişime geçin : 
		Sağ çekiş motoru Sol çekiş motoru Sağ çekiş motorunun tüketimi Sol çekiş motorunun tüketimi	<ul style="list-style-type: none">Pisliklerin, fırçaların veya paletlerin serbest dönmesini engellemediğinden emin olun.Akıcı bir dönüş elde edene kadar her tekerleği çeyrek tur döndürün. Akıcı bir dönüş elde edene kadar tekerlekleri ters yöne döndürün.Bu sorunu çözmezse, eksiksiz bir arıza tespiti için satıcıyla iletişim kurun.
		Temizleyici suyundışında	<ul style="list-style-type: none">Filtreyi iyice temizleyin.Hava kabarcıklarını tahliye etmek için sallayın ve yeniden suya koyun.Döngüyü yeniden başlatın.Bu sorunu çözmezse, eksiksiz bir arıza tespiti için satıcıyla iletişim kurun.
		Motor pompası	<ul style="list-style-type: none">Pervaneyi temizlemeden önce cihazı durmaya zorlayın: Şarj istasyonunun dışında, tüm göstergeler sönmeye kadar (yaklaşık 20 saniye) imleci sola yönlendirin. İmleci hareket ettirerek temizleyicinin tamamen durduğunu doğrulayın: Hiçbir göstergenin yanmaması gerekir. Ardından, pislik veya saçların pervaneyi bloke etmediğinden emin olun. Temizleme işlemi suyun dışında yapılmalı ve temizleyici kuru bir yüzeye yerleştirilmelidir.Filtreyi iyice temizleyin.Bu sorunu çözmezse, eksiksiz bir arıza tespiti için satıcıyla iletişim kurun.
		Yazılım Güncelleme Hatası	<ul style="list-style-type: none">Robot batarya seviyesi çok düşük veya WiFi bağlantısı 60 dakikadan uzun süre kesildiği için kapandı. Robotu en az 1 dakika süreyle kapalı tutun ve şarj ederek yeniden başlatın. Robotu şarjda tutun.Temizleyicinin Wi-Fi ağına bağlı olduğunu kontrol edin (LED sabit mavi renk yanmalıdır).Gösterge sabit değilse, iAquaLink™ uygulamasını açın, temizleyiciyi seçin ve "Güncelle" seçeneğine tıklayın.

Sorun devam ederse satıcınıza ulaşın: 

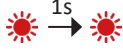
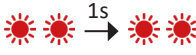
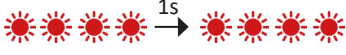

Temizleyici program sona ermeden durursa, ancak temizleyiciyi sudan çıkarırken hiçbir gösterge yanıp sönmezse, göstergenin yanıp sönmeye başlaması için temizleyiciyi şarj edin.

5.3.2. Batarya Hatası

Gösterge	Yanıp sönen kırmızı	iAquaLink™ uygulamasında görüntüleme	Çözümler
	 kırmızı	Batarya Hatası	<ul style="list-style-type: none">• Batarya bloğu arızalı ve değiştirilmesi gerekiyor.• Şarj cihazını çıkarın.• Robotu dış mekanda, doğrudan güneş ışığına maruz kalmayacak şekilde, bir binanın + 2 m seviyesinde izole edin.• Robotun eksiksiz olarak bir Fluidraservis merkezine nakliyesi ile ilgili daha fazla bilgi için satıcınızla irtibat kurun.
	 kırmızı	Şarj hatası (çok sıcak) Şarj hatası (çok soğuk)	<ul style="list-style-type: none">• Şarj yerinde tespit edilen sıcaklık robotun şarj edilmesi için önerilen sıcaklık aralığının (5°-35°C) dışındadır: Şarj konumunu değiştirin.
	 kırmızı	Şarj hatası	<ul style="list-style-type: none">• Şarj portu veya şarj cihazı üzerinde korozyon belirtileri olup olmadığını kontrol edin, küçük bir fırça ile temizleyin.• Şarj cihazı hala arızalıysa, satıcınızla irtibat kurun 





Sorun devam ederse, satıcınızla irtibat kurun : 

Güvenlik uyarıları



- Bataryada hasar, aşırı ısınma, veya su kaçağı ya da sızıntısı belirtileri varsa, şarj cihazını takmayın, bataryaya müdahale etmeyin ve satıcınızla irtibat kurun.
- Şarj cihazını taktığınızda robot LED'inin yandığından emin olun. Aksi halde, şarj cihazını çıkarın ve "5. Sorun giderme", sayfa 19 kısmına başvurun.
- Her şey normale ve şarj göstergesi kırmızı yanıp sönmüyor veya hala yanmıyorsa, şarj cihazını çıkarın ve aşağıdaki kırmızı yanıp sönen gösterge ile ilgili talimatları uygulayın.

5.4. iAquaLink™ uygulamasına bağlantı için arıza tespit desteği

Bağlanabilirlik durumu	Olası nedenler	Çözümler
<ul style="list-style-type: none"> LED  yanmıyor. LED  yanıyor, ancak Wi-Fi bağlantısı yok (ya da düzensiz). iAquaLink™ uygulama ekranında "Bağlantı Hatası" mesajı görüntülenir. "Cihazlarım" listesinde kırmızı bir nokta belirir 	<ul style="list-style-type: none"> Cihaz şarj edilmemiş Cihaz yerel wifi'ye bağlı değil ve/veya Internet bağlantısı kayboldu Wi-Fi sinyali zayıf* 	<ul style="list-style-type: none"> İnternet bağlantısını kontrol edin - Ağ arızalı olabilir. Wi-Fi sinyalinin yeterince güçlü olduğundan emin olun. Wi-Fi sinyal gücünü kontrol etmenin birçok yolu mevcuttur: <ul style="list-style-type: none"> - Ev Wi-Fi yönlendiricisini (kutusunu) fişten çekip yeniden fişe takın. - Taşınabilir bir bilgisayarın yardımıyla, ağ bağlantılarının durumunu görmek için yapılandırma paneline gidin. Taşınabilir bilgisayar üzerinde Wi-Fi ağ sinyal gücünü kontrol edin. - Bir akıllı telefon veya tablet yardımıyla iAquaLink™ uygulamasını kurun. Wi-Fi ağ sinyal gücünü kontrol edin. Wi-Fi ağı zayıfsa, bir Wi-Fi yineleyici kurmayı göz önünde bulundurun. - Wi-Fi analizine özel bir uygulama kullanın: iOS veya Android sistemlerde bu tür bir çok uygulama mevcuttur. İlk yapılandırma sırasında, temizleyiciyi yerle Wi-Fi yönlendiricisine (kutuya) mümkün olduğunca yakına yerleştirin ve yapılandırma adımlarını yeniden uygulayın (bkz. "3.1. Première configuration du robot"). LED  yanıp sönmeye devam ediyorsa, bir Wi-Fi yineleyici kurmayı göz önünde bulundurun. Temizleyici şarj olmasına, bağlantının işlevsel olmasına ve göstergenin sabit olmasına rağmen nokta kırmızıysa, ekranı yenileyin (parmağınızı yukarıdan aşağıya doğru kaydırarak). Nokta yeşilken: Cihaz kullanılmaya hazırdır.
<ul style="list-style-type: none"> LED  mavidir ve hızlı yanıp söner. Uygulamada bir bilgi görüntüleniyor. 	<ul style="list-style-type: none"> Bir yazılım güncellemesi devam ediyor. 	<ul style="list-style-type: none"> Güncellenmenin tamamlanmasını bekleyin.

*Wi-Fi sinyalinin zayıf olması birçok nedenden kaynaklanabilir



- Yönlendirici (kutu) ile temizleyici arasındaki mesafe,
- Yönlendirici (kutu) tipi,
- Yönlendirici (kutu) ile temizleyiciyi ayıran duvar sayısı,
- İnternet erişim sağlayıcısı,
- vb...

⚠ تحذيرات

تنبيهات عامة

- قد يؤدي عدم التقيد بهذه التنبيهات إلى إلحاق أضرار بتجهيزات حوض السباحة أو التسبب في حدوث إصابات خطيرة، بل والوفاة.
- الشخص المؤهل في المجالات التقنية المعنية (الكهرباء أو المياه أو التبريد) هو وحده المخوّل بالقيام بصيانة الجهاز أو إصلاحه. يجب على الفني المؤهل لإصلاح الجهاز استخدام/ ارتداء معدات الحماية الفردية (مثل نظارات الوقاية، قفازات الحماية، إلخ...) لتقليل أي خطر لإصابة يمكن أن تحدث أثناء إصلاح الجهاز.
- قبل القيام بأي إصلاحات في الجهاز، تأكد أن الجهاز غير موصول بالكهرباء وممنوع وصله بالتيار.
- الجهاز مخصص للاستخدام المحدد في حمامات السباحة والنوادي الصحية؛ ويجب عدم استخدامه لأي غرض آخر غير الغرض المصمم من أجله.
- هذا الجهاز غير مخصص لكي يستخدمه أشخاص (بما في ذلك الأطفال) قدراتهم الجسدية أو الحسية أو العقلية منخفضة أو أشخاص عديمو الخبرة والمعرفة، إلا في حالة وجود شخص مسؤول عن سلامتهم ومراقبتهم أو وجود تعليمات مسبقة تخص استخدام الجهاز. ينبغي مراقبة الأطفال للتأكد أنهم لا يعبتون بالجهاز.
- يمكن استخدام هذا الجهاز من قبل الأطفال الذين لا يقل عمرهم عن 8 سنوات والأشخاص ذوي القدرات البدنية أو الحسية أو العقلية المنخفضة أو الذين يفتقرون إلى الخبرة أو المعرفة، في حالة الإشراف عليهم بشكل صحيح أو إعطائهم تعليمات تتعلق بالاستخدام الآمن للجهاز لفهم المخاطر التي ينطوي عليها. ينبغي ألا يعبت الأطفال ولا الحيوانات الأليفة بالجهاز. فالجهاز ليس لعبة. يجب ألا يتم التنظيف والصيانة الخاصة بالمستخدم من قبل الأطفال دون الخضوع للإشراف.
- يجب أن يكون شحن الجهاز مطابقاً للمعيار رقم IEC / HD 60364-7-702 وللقوانين الوطنية السارية على أحواض السباحة. في حالة الشك، قم باستشارة الوكيل.
- يجب أن يتم تركيب الجهاز وفقاً لتعليمات الشركة المصنعة ومع مراعاة المعايير المحلية والوطنية السارية. عامل التركيب مسؤول عن تركيب الجهاز وعن احترام اللوائح الوطنية الخاصة بالتركيب. ولا يمكن بأي حال من الأحوال اعتبار المصنع مسؤولاً في حالة عدم مراعاة معايير التركيب المحلية السارية.
- بخلاف أي عمل آخر غير الصيانة البسيطة التي يقوم بها المستخدم والمبينة في هذا الدليل، يجب أن تتم صيانة الجهاز بمعرفة المهني المؤهل.
- في حالة وجود خلل في الجهاز: لا تحاول إصلاح الجهاز بنفسك واتصل بالفني المؤهل. لا تُعد الشركة المصنعة مسؤولة عن الأضرار التي تحدث نتيجة استخدام قطع غيار أو ملحقات غير مُصرح بها.
- يجب مراجعة شروط الضمان بشأن تفاصيل قيم توازن الماء المقبولة لتشغيل الجهاز.
- أي إبطال أو تخلص أو تحايل على أحد عناصر السلامة المدمجة في الجهاز يُلغى الضمان تلقائياً، وكذلك الحال بالنسبة لاستخدام قطع غيار من قبل مُصنِع آخر غير مُصرح له بتصنيعها.
- لا تقم برش مبيدات حشرية أو أي مُنتج كيميائي آخر (قابل للاشتعال أو غير قابل للاشتعال) باتجاه الجهاز، يمكن أن يُتلف الهيكل ويتسبب في حدوث حريق.
- ممنوع لمس المروحة أو أي أجزاء متحركة وعدم إدخال أشياء أو الأصابع على مقربة من الأجزاء المتحركة إذا كان الجهاز يعمل. يمكن أن تتسبب الأجزاء المتحركة في إصابات خطيرة، بل والوفاة.



تنبيهات مرتبطة بالأجهزة الكهربائية

- يجب حماية محطة شحن الجهاز بالطاقة الكهربائية بواسطة القاطع التفاضلي (RCD) بقوة 30 ملي أمبير مخصصة له، بما يتوافق مع المعايير السارية في بلد التركيب. إذا لم يكن من الممكن التحقق من أن الدائرة الكهربائية محمية بواسطة قاطع تفاضلي (RCD)، اتصل بفني كهرباء مؤهل.
- لا تستخدم وصلة تطويل لتوصيل محطة الشحن؛ قم بتوصيل محطة الشحن مباشرة بدائرة الإمداد بالكهرباء المناسبة.
- قبل القيام بأي عملية تحقق أن:
 - التيار الكهربائي الداخل المطلوب والمبين على لوحة بيانات محطة الشحن يتوافق مع شدة التيار الكهربائي للشبكة؛
 - شبكة الإمداد بالكهرباء متوافقة مع احتياجات الجهاز من الكهرباء وأن الطرف الأرضي موصول بالأرض بشكل صحيح.
 - قابس الكهرباء (إذا لزم الأمر) متوافق مع المقبس.
- في حالة عمل الجهاز بشكل غير طبيعي، أو خروج رائحة منه، أو وقفه في الحال، وافصل الجهاز عن محطة الشحن إذا لزم الأمر واتصل بالفني.
- قبل القيام بأي عناية أو صيانة للجهاز، تحقق أنه مفصول عن التيار الكهربائي وأنه مفصول تمامًا عن محطة الشحن وأن أي جهاز آخر أو ملحقات متصلة بالجهاز قد تم فصلها أيضًا عن التيار الكهربائي.
- إذا كان كابل الكهرباء تالفًا، يجب استبداله فقط بمعرفة المصنع أو وكيل مُصرح له أو ورشة إصلاح.
- قبل توصيل الجهاز بمحطة الشحن، تحقق أن صندوق التوصيل أو قابس الكهرباء الذي سيتم توصيل الجهاز به في حالة جيدة وأنه ليس تالفًا أو به صدأ.
- في أوقات هبوب العواصف، قم بفصل الجهاز عن التيار الكهربائي لتجنب تلفه بسبب صاعقة.
- يحتوي الجهاز على قطع مغناطيس ومكونات تبث حقول كهرومغناطيسية. يمكن أن تتداخل قطع مغناطيس والحقول المغناطيسية مع أجهزة تحفيز القلب ومزيلات الرجفان والأجهزة الطبية الأخرى. حافظ على مسافة آمنة بين الجهاز الطبي وهذا الجهاز. استشر طبيًا أو مصنع الجهاز الطبي للحصول على معلومات متخصصة.
- إذا كان الجهاز يتداخل مع جهاز تحفيز القلب أو جهاز إزالة الرجفان أو أي جهاز طبي آخر، حافظ على مسافة كافية مع الجهاز حتى لا يتسبب في حدوث تداخلات أثناء استخدامه.

تنبيهات مرتبطة بالأجهزة الكهربائية التي تعمل بالبطارية

- لا تستخدم بطارية ولا روبوت تنظيف ولا محطة شحن تالفة أو مُعدلة. البطاريات التالفة أو المُعدلة يمكن أن يصدر منها سلوكًا غير متوقع مما يتسبب في اندلاع حريق أو انفجار أو خطر حدوث إصابة.
- لا تتعامل مع روبوت التنظيف ولا محطة الشحن أثناء الشحن إذا كنت مبتدئًا أو لا ترتدي حذاءً.
- لا تحاول تنظيف الريش بينما روبوت التنظيف في الماء أو موضوعًا على سطح مبلل. قد يتسبب هذا في حدوث إصابات خطيرة.
- يتم الشحن فقط بواسطة محطة الشحن التي حددها المصنع. استخدام محطة الشحن على نوع آخر من البطاريات غير المخصصة لها يمكن أن يتسبب في حدوث حريق.
- لا تُعرض روبوت التنظيف لدرجة حرارة محيطه تقل عن صفر درجة مئوية ولا لدرجة حرارة تزيد على 50 درجة مئوية.
- لا تقم بتعريض محطة الشحن أو روبوت التنظيف إلى النار أو لدرجة حرارة شديدة، التعرض للنار أو لدرجة حرارة شديدة أعلى من 65 درجة مئوية يمكن أن يتسبب في حدوث انفجار.
- يجب شحن الجهاز في درجة حرارة تقع ما بين 5 و 35 درجة.
- اتبع كل تعليمات الشحن ولا تشحن جهاز يعمل على بطارية خارج نطاق درجات الحرارة المحددة في التعليمات المذكورة. الشحن غير الصحيح أو في درجة حرارة خارج النطاق المحدد يمكن أن يتلف البطارية ويزيد من خطر حدوث حريق.
- يمكن استخدام محطة الشحن في الداخل في مكان جاف وجيد التهوية، أو في الخارج في مكان جاف، بعيدًا عن الضوء وبعيدًا عن تناول الأطفال، بمعزل عن مصادر الحرارة والمنتجات الكيميائية المخصصة لحوض السباحة.

- لا تحاول مطلقاً فتح محطة الشحن.
- البطارية المثبتة هي عبارة عن بطارية ليثيوم أيون قابلة لإعادة الشحن. لا تحاول مطلقاً تفكيكها أو استبدالها. يمكن أن تسبب البطارية حدوث قصر الدائرة والتسبب في حدوث إصابات خطيرة.
- تجنب أي تلامس بين الأسلاك أو العناصر المعدنية التي قد تتسبب في اندلاع شرارة وقصر الدائرة في البطارية. في حالة حدوث تسرب من البطارية، تجنب أي تلامس مع السوائل التي تنساب واتصل بالفني لاستبدال البطارية. ارتدِ نظارات حماية للعينين وقفازات وملابس حماية عند التخلص من روبوت التنظيف. في حالة تلامس السائل مع العينين، لا تفركما بل اشطفهما فوراً بالماء الجاري لمدة 15 دقيقة على الأقل، دون فركهما. والحصول على الرعاية الطبية في أسرع وقت ممكن.

مواصفات "روبوتات تنظيف حوض السباحة"

- الروبوت مُصمَّم ليعمل بشكل صحيح في ماء حوض السباحة الذي تتراوح درجة حرارته ما بين 10 و 35 درجة مئوية.
- لتجنب أي إصابة أو تلف يحدث لروبوت التنظيف، لا تقم بتشغيله خارج الماء.
- لتجنب خطر التعرض للإصابات، ممنوع الاستحمام عندما يكون الروبوت في حوض السباحة.
- لا تستخدم الروبوت عندما تقوم بعملية الكلورة سريعة الانتشار في حوض السباحة.
- لا تترك الروبوت بدون مراقبة لفترة طويلة.
- لا تستخدمه في وقت الصقيع.

تنبيه بخصوص استخدام الروبوت في حوض سباحة له بطانة

- قبل تركيب الروبوت، افحص بانتباه بطانة حوض السباحة. إذا كانت البطانة تتفتت في بعض الأماكن، وأن هناك حصى أو ثنايا أو جذوراً أو تآكلاً، فلا تقم بتركيب الروبوت قبل إجراء الإصلاحات اللازمة أو استبدال البطانة بمعرفة فني مؤهل. لا يعد المصنع مسؤولاً بأي حال من الأحوال عن التلفيات التي تحدث للبطانة.
- يمكن أن يحدث تآكل لسطح بعض البطانات بسرعة: يمكن أن تتلف النقوش و/ أو ألوانها، أو تبهت أو تختفي عند التلامس مع بعض الأشياء (فُرَش التنظيف والألعاب والعوامات وأجهزة توزيع الكلور والروبوت). تآكل البطانة والنقوش التي مُحيت ليست من مسؤولية الشركة المُصنِّعة للروبوت ولا تشملها الضمانة المحدودة.

تنبيه بخصوص استخدام الروبوت في حوض سباحة له بطانة من الصلب المقاوم للصدأ

- قد يكون سطح بعض أحواض السباحة المصنوعة من الصلب المقاوم للصدأ هشاً للغاية. يمكن أن يتلف سطح أحواض السباحة هذه نتيجة الاحتكاك الطبيعي للرواسب في البطانة، والذي تسببه على سبيل المثال، العجلات أو الجنزير فُرَش الروبوت، بما في ذلك روبوتات أحواض السباحة الكهربائية. التآكل أو الخدوش التي تحدث لأحواض السباحة المصنوعة من الصلب المقاوم للصدأ ليست من مسؤولية الشركة المُصنِّعة للروبوت ولا تشملها الضمانة المحدودة.

إعادة التدوير والمعالجة

هذا الرمز المطلوب من التوجيه الأوروبي DEEE 2012/19/UE (توجيه متعلق بالنفايات من المعدات الكهربائية والإلكترونية) يعني أنه ينبغي عدم التخلص من الجهاز الخاص بك في القمامة. سوف يخضع لإعادة التدوير الانتقائي بغرض إعادة استخدامه أو إعادة تدويره أو الاهتمام به. إذا كان يحتوي على مواد قد تمثل خطراً على البيئة، فسوف يتم التخلص منها أو تحييدها. استعلم من الوكيل عن طرق إعادة التدوير.

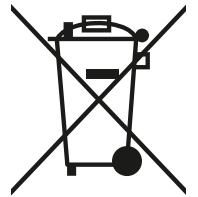

يجب التخلص من البطارية والروبوت وفقاً للقوانين المحلية. يجب التخلص من البطارية بطريقة مستدامة وتراعي البيئة، في حاويات أو مراكز جمع مُصرح لها، وفقاً للتشريع المحلي. اتصل بالسلطات المحلية لمزيد من المعلومات.

- قبل القيام بأي عمل في الجهاز، من الضروري الاطلاع على هذا الدليل الخاص بالتركيب والاستخدام، وكذلك كُتيب "الضمان" المُسلم مع الجهاز، وإلا قد تحدث تلفيات مادية، وإصابات خطيرة، وربما مميتة، مما يؤدي إلى إلغاء الضمان.
- احتفظ بهذه الوثائق للرجوع إليها وتناقلها طيلة عُمر الجهاز.
- ممنوع نشر هذه الوثيقة أو تعديلها بأي وسيلة كانت دون تصريح من شركة Zodiac®.
- تقوم شركة Zodiac® بتطوير منتجاتها دائماً لتحسين الجودة، ويمكن أن يطرأ تعديل على المعلومات الموجودة في هذه الوثيقة دون إخطار مُسبق.



الفهرس

5	1. معلومات قبل الاستخدام
5	1.1. الوصف
6	1.2. المواصفات التقنية وعلامات التمييز
7	2. الاستخدام
7	2.1. مبدأ التشغيل
7	2.2. تجهيز حوض السباحة
7	2.3. شحن روبوت التنظيف
8	2.4. وصف الواجهة
9	2.5. وصف لمبات البيان
10	2.6. بدء دورة تنظيف
11	2.7. إخراج الروبوت من الماء
13	3. استخدام التطبيق iAquaLink™
13	3.1. أول ضبط للروبوت
14	3.2. الوظائف المتاحة في تطبيق iAqualink™
15	4. الصيانة
15	4.1. تنظيف الروبوت
15	4.2. تنظيف المرشح
16	4.3. تنظيف الفرشاة
16	4.4. تنظيف جوان الغطاء
17	4.5. تنظيف المروحة
18	4.6. تغيير الفرشاة
	4.7. التنشئة 18
19	5. حل المشكلات
19	5.1. تصرفات الجهاز
20	5.2. سلوكيات الشاحن
21	5.3. تنبيهات المستخدم
22	5.4. مساعدة على التشخيص فيما يخص التوصيل بالتطبيق iAquaLink™

نصيحة: لتسهيل الاتصال بالوكيل



قم بتدوين بيانات الاتصال الخاصة بالوكيل لكي تجدها بسهولة، وقم بإكمال معلومات "المنتج" في ظهر الدليل، فسوف يطلب منك الوكيل هذه المعلومات.

1. معلومات قبل الاستخدام

1.1. الوصف

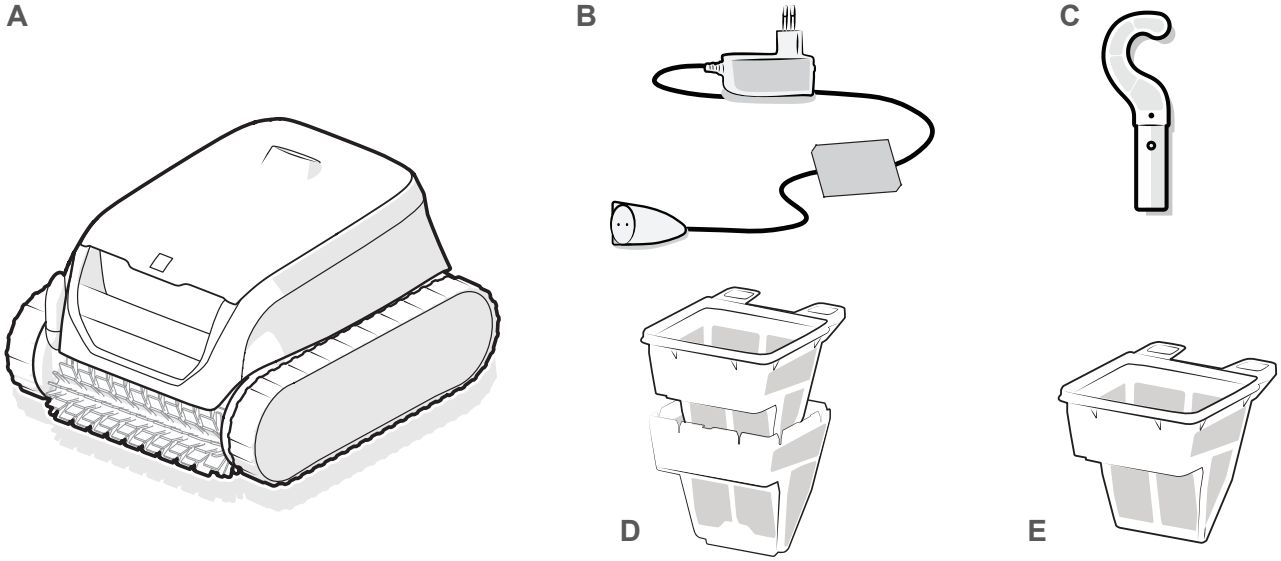

RF 42XX/OF 42XX

✓	الروبوت	A
✓	الشاحن (للاستخدام داخل المكان)	B
✓	خطاف ذراع تطويل لحوض السباحة (قياسية، غير مُباعة): لازمة لإخراج الروبوت من الماء.	C
+	ترشيح مزدوج (60 / 150 مايكرو)	D
✓	مرشح بسيط (150 ميكرون)	E

✓: مُباع

+: متوفر اختياريًا

مصدر طاقة قابل للفصل (محول خارجي)
استخدم فقط مصدر الطاقة القابل للفصل المُباع مع هذا الجهاز.

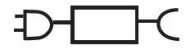

1.2. المواصفات التقنية وعلامات التمييز

1.2.1. الخصائص الفنية

100 - 240 فولت تيار متردد - 50 / 60 هرتز، الفئة 2*	جهد التيار المغذي لمحطة الشحن	
25.4 فولت تيار مباشر	الجهد الإسمي للروبوت	
29.4 فولت تيار مباشر	شدة جهد الشحن	
29.4 واط**	قوة الشاحن القصوى	
10 أمبير ساعة / 6.4 أمبير ساعة**	سعة البطارية	
130 واط	القوة الأسمية للروبوت	
3 لترات	سعة المرشح	
41 × 42 × 28 سم	أبعاد الروبوت (الطول × العمق × الارتفاع)	
56 × 56 × 38 سم	أبعاد العبوة (الطول × العمق × الارتفاع)	
8.9 كجم	وزن الروبوت	
15.5 كجم	الوزن بالعبوة	
230 mm	عرض الشفط	
4 أمتار	أقصى عمق للتشغيل	
IPX5	محطة الشحن	مؤشر الحماية
IPX8	الروبوت	
2.412 جيجا هرتز - 2.484 جيجا هرتز	نطاقات الترددات	
20.5 ديسيبل	شدة انبعاث ترددات الراديو	

* الفئة 2: الجهاز به عزل مزدوج أو عزل مقوى لا يحتاج للتوصيل بالطرف الأرضي.

** حسب الموديل

1.2.2. العلامات

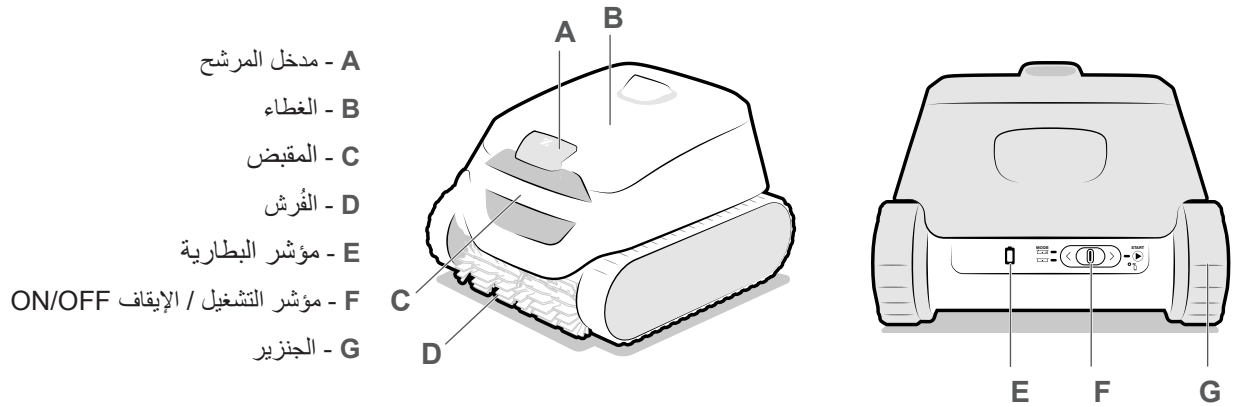

2. الاستخدام

2.1. مبدأ التشغيل

الروبوت مستقل عن نظام الترشيح ويمكن عند شحنه، أن يعمل بطريقة مستقلة. وهو يتحرك بطريقة مثلى لتنظيف مناطق الحوض التي تم تصميمه لها. ويتم شفط الشوائب وتخزينها في مرشح الروبوت.

يمكن استخدام الروبوت:

- عن طريق اختيار وضع التشغيل وبدء دورة باستخدام المؤشر في الجزء الخلفي من روبوت التنظيف،
- أو بواسطة هاتف ذكي أو جهاز لوحي متوافق مع تطبيق iAquaLink™ (انظر "3. استخدام التطبيق iAquaLink™").

2.2. تجهيز حوض السباحة

- هذا المنتج مُخصص للاستخدام في أحواض السباحة المقامة على الأرض أو أحواض السباحة المدفونة. لا تستخدمه في أحواض السباحة القابلة للفك بسهولة.
- لا تستخدم وصلة تطويل.



يجب أن يعمل الجهاز في ماء حوض سباحة تكون جودته كالتالي:

درجة حرارة الماء	ما بين 10 و 35 درجة مئوية
درجة الـ pH	ما بين 6,8 و 7,6
كلور حر	> 3 مغ/ لتر

- عندما يكون حوض السباحة متسخًا، لا سيما أثناء التشغيل، اسحب الرواسب كبيرة الحجم باستخدام شبكة تنظيف من أجل تحسين أداء الجهاز.
- اسحب موازين الحرارة والألعاب والأشياء الأخرى التي يمكن أن تلحق الضرر بالجهاز.

2.3. شحن روبوت التنظيف

- استخدام الشاحن المُباع مع الجهاز فقط.
- لا تترك الروبوت فارغًا من الشحن تمامًا.
- اشحن روبوت التنظيف بالكامل قبل وضعه في وضع التشيئة.
- لا تقم بشحن الروبوت في درجة حرارة تقل عن 5 درجات ولا تزيد على 35 درجة مئوية.
- تجنب تعريض روبوت التنظيف لضوء الشمس المباشر.



لشحن الروبوت:

1. قم بالإمالة قليلاً وأدخل الجزء السفلي من الموصل (A) أولاً، ثم أدخل الجزء العلوي (B).
2. قم بتوصيل الشاحن في التيار الكهربائي، في الخارج وعلى بُعد 3.5 متراً من حوض السباحة.
3. تأكد من أن روبوت التنظيف يشحن بشكل صحيح: يومض مؤشر LED، ويصدر روبوت التنظيف صوتًا وتدور المسارات عندما يكون الشاحن متصلاً.
4. انظر "2.5. وصف لمبات البيان").
4. يتوقف الشحن تلقائيًا عندما يتم شحن الروبوت بالكامل. بمجرد فصل الروبوت عن الشاحن، ستطفئ مصابيح LED بعد 5 دقائق.

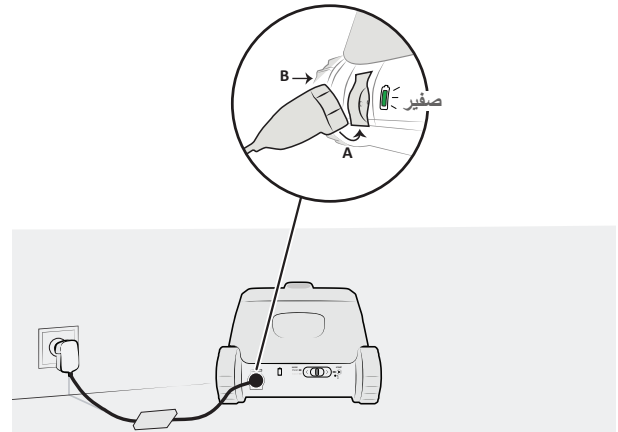
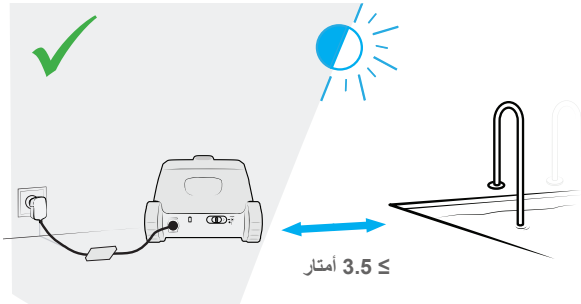

2.4. وصف الواجهة

يمكن اختيار وضع التنظيف وبدء دورة تنظيف وكذلك الحصول على معلومات متعلقة بحالة الروبوت والبطارية والاتصال بالإنترنت بفضل الواجهة الموجودة خلف الجهاز.

يمكن الوصول إلى وظائف إضافية من خلال التطبيق، انظر "3. استخدام التطبيق iAquaLink™".

الوظيفة	
المفاتيح	
المؤشر (تشغيل دورة، انظر "2.6. بدء دورة تنظيف")	
أضواء المؤشر	
حالة البطارية	
حالة البطارية	
حالة الاتصال بالواي فاي	

عندما تنطفئ كل لمبات البيان، يكون الروبوت في وضع الاستعداد. حرك المؤشر ناحية اليسار أو ناحية اليمين لتنشيطه. إذا لم تُجد هذه الطريقة، أعد وضع الروبوت على محطة الشحن (يدخل الروبوت في وضع الاستعداد المطول بعد مرور 8 أيام بدون استخدام).



2.5. وصف لمبات البيان

لمبة البيان المضيئة خلف روبوت التنظيف تعطيك معلومات عن روبوت التنظيف وحالة البطارية.

عندما تنطفئ لمبة البيان، يكون روبوت التنظيف في وضع الاستعداد. ادفع المؤشر نحو الأسفل لتنشيطه. إذا لم يكن لهذا أي تأثير، فأعد توصيل روبوت التنظيف بكابل الشحن.



← لمبة بيان تومض ← لمبة بيان ثابتة

لمبة بيان حالة الروبوت



الوصف	لمبة البيان
جاهز للغمر	أزرق
دورة جارئة	أزرق
عطل في الروبوت، انظر "5.3.1. أعطال الروبوت"	أحمر

لمبة بيان الشحن



الوصف	لمبة البيان
مشحون: جاهز للاستخدام، الشحن كامل	أخضر
جارِ الشحن (> 5 ساعات): جاهز للقيام بدورة كاملة	أخضر
مشحون جزئيًا: يمكن استخدامه (ستكون الدورة أقصر زمنًا)	برتقالي
<ul style="list-style-type: none"> إذا كان الروبوت متصل بالشاحن: جارِ الشحن إذا كان الروبوت مفصلاً عن الشاحن: يجب إعادة شحنه ولا يمكن استخدامه 	برتقالي
عطل في البطارية، انظر "5.3.2. عطل في البطارية"	أحمر

لمبة بيان التوصيل



الوصف	لمبة البيان
غير متصل بالواي فاي	مطفأ
قيد المزوجة	أزرق
متصل بالواي فاي	أزرق

2.6. بدء دورة تنظيف

لتجنب خطر الإصابة أو التلف المادي، يتم مراعاة التعليمات التالية:

- ممنوع الاستحمام عندما يكون الجهاز في حوض السباحة.
- لا تستخدم الجهاز عندما تقوم بعملية الكلورة سريعة الانتشار في حوض السباحة، انتظر إلى أن تصل نسبة الكلور إلى القيمة الموصى بها قبل غمر الروبوت.



لبدء دورة تنظيف:

1. انتظر حتى يتم شحن الروبوت (أخضر بشكل ثابت أو تومض لبدء دورة).
2. عند انتهاء الشحن، افصل الشاحن وخذه باتجاه حوض السباحة.
3. لبدء دورة، انظر "2.6.1. بدء دورة تنظيف".
4. لغمر الروبوت، انظر "2.6.2. غمر الروبوت".

2.6.1. بدء دورة تنظيف

- مرر المؤشر الموجود في خلف الجهاز ناحية اليمين لبدء الدورة.
- تومض لمبة البيان ▶ بانتظار الغمر في الماء.

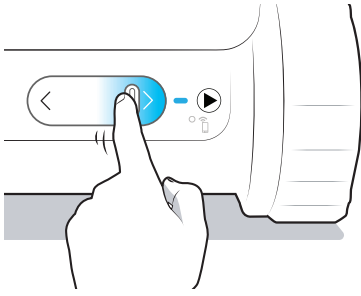

نصيحة: تحسين كفاءة التنظيف

في بداية موسم الاستحمام، قم بتشغيل عدة دورات تنظيف (بعد سحب الشوائب الكبيرة باستخدام شبكة التنظيف). الاستخدام المنتظم لروبوت التنظيف (دون تجاوز 3 دورات في الأسبوع) سيشجعك الاستفادة من الحوض وهو نظيف دائماً وسيكون المرشح أقل انسداداً. يُنصح بعمل عدة دورات بدون مرشح الشوائب الدقيقة جداً للتمهيد للتنظيف، انظر "4.2. تنظيف المرشح" لتفكيك المرشحات.



2.6.2. غمر الروبوت

بعد بدء الدورة (المؤشر مدفوع نحو اليمين، ولمبة البيان الخضراء مضاءة)، لديك 5 ثانية لوضع روبوت التنظيف في الماء. وإلا فيجب البدء من جديد.

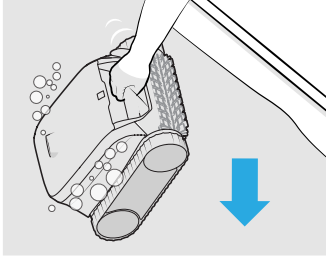

1. اغمر الروبوت في الماء رأسياً مع الإمساك به وتحريكه في كل الاتجاهات حتى يخرج الهواء الموجود بداخله.
2. اترك الروبوت يغوص حتى قاع حوض السباحة. سوف تبدأ الدورة في مدة لا تتجاوز 40 ثانية بعد استشعار الماء.

2.7. إخراج الروبوت من الماء

- من الممكن سحب الروبوت أثناء الدورة بذراع التطويل، ويتوقف الروبوت تلقائيًا بمجرد الخروج من الماء.
- عند انتهاء الدورة، يتوقف الروبوت دائمًا بجانب أسفل جدار.



توجد ثلاث طرق لإخراج الروبوت من الماء:

- مع نظام Tap & Lift™
- باستخدام الخطاف
- مع تطبيق iAqualink

2.7.1 باستخدام نظام Tap & Lift™

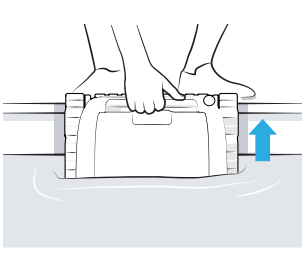
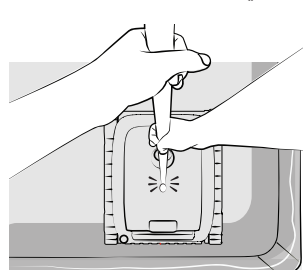
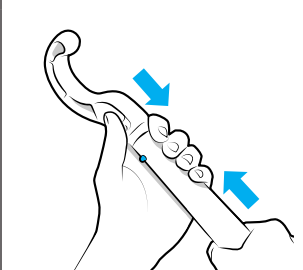
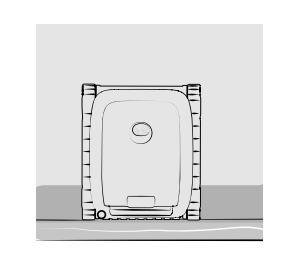
<p>4. استخدم المقبض لإخراجه تمامًا من الماء. يقوم الروبوت بطرد الماء عن طريق نفث الماء للخلف لجعل الروبوت خفيفًا.</p> 	<p>3. اضغط مرة واحدة على غطاء الروبوت لرفع الروبوت إلى سطح الماء. قد يكون هناك تأخير قبل أن يبدأ الروبوت في التحرك. إذا كان النظام Tap & Lift™ لا يعمل، حاول النقر على منطقة أخرى في الروبوت.</p> 	<p>2. قم بتهيئة الخطاف (مُباع) في طرف ذراع التطويل لحوض السباحة (غير مُباع).</p> 	<p>1. الروبوت ينتظر بجانب أسفل جدار.</p> 
--	--	--	---

ملاحظة: حسب موضع الروبوت في نهاية الدورة، يمكنك أيضًا تنشيط خاصية Tap & Lift عن طريق النقر على المقبض.

2.7.2 باستخدام الخطاف

بعد فترة من الخمول تزيد على 8 أيام، يدخل الروبوت في سبات عميق. أخرجه من الماء باستخدام الخطاف، كما هو مبين أدناه.

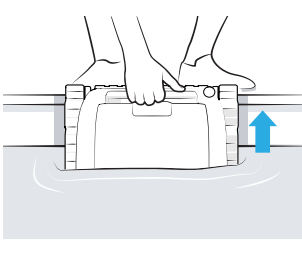
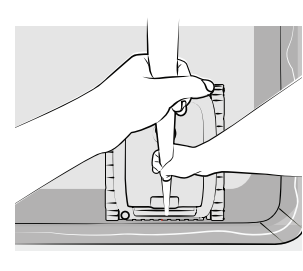
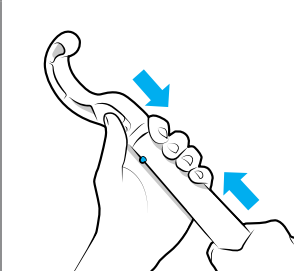
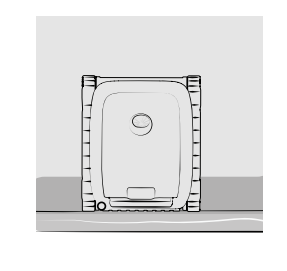
<p>4. استخدم المقبض لإخراجه من الماء.</p> 	<p>3. أمسك المقبض الأمامي وارفح الروبوت حتى السطح.</p> 	<p>2. قم بتهيئة الخطاف (مُباع) في طرف ذراع التطويل لحوض السباحة (غير مُباع).</p> 	<p>1. الروبوت ينتظر بجانب أسفل جدار.</p> 
---	--	---	--

2.7.3. باستخدام تطبيق iAquaLink™

2. استخدم المقبض لإخراجه تماماً من الماء. يقوم الروبوت بطرد الماء عن طريق نفث الماء للخلف لجعل الروبوت خفيفاً.

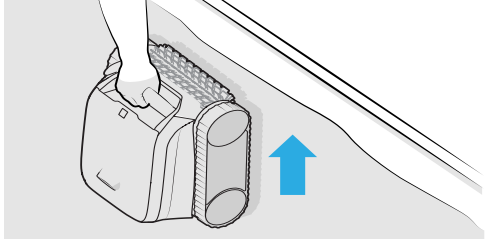

1. عندما يتم تمكين الإشعارات المنبثقة (إعدادات هاتف التطبيق iAquaLink™)، يقوم التطبيق بالإشعار عند انتهاء الدورة. من هذه النقطة وخلال الدقائق العشر الأخيرة من الدورة، سيتسلق الروبوت الجدران المختلفة تباغاً و ينتظر عند خط الماء حتى يتم استرجاعه باستخدام المقبض.

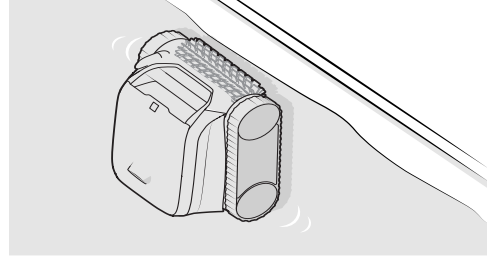

3. استخدام التطبيق iAquaLink™

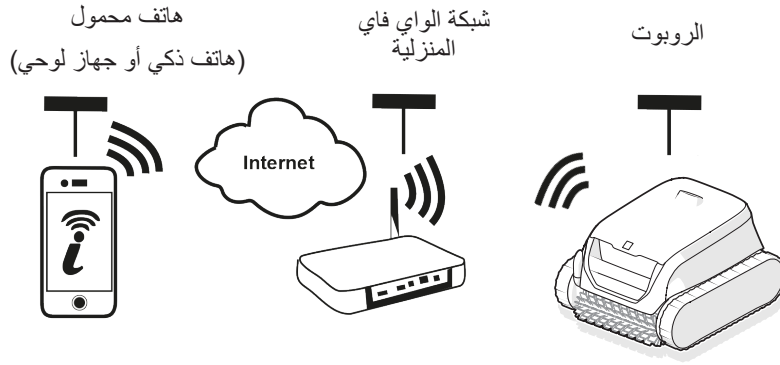

تطبيق iAquaLink™ متوفر على أنظمة iOS وأندرويد.

3.1 أول ضبط للروبوت

قبل البدء في تثبيت التطبيق، احرص على:

- اشحن الروبوت مسبقاً،
- استخدام هاتف ذكي أو جهاز لوحي مزود بواي فاي،
- استخدم شبكة واي فاي مع إشارة إلى حد ما قوية للاتصال مع الروبوت: يجب التقاط إشارة الواي فاي في المكان الذي يتم استخدام الروبوت فيه. في حالة عدم توفر ذلك، استخدم حل تقني يتيح تضخيم الإشارة الموجودة.
- أن تكون كلمة المرور الخاصة بشبكة الواي فاي المنزلية في متناول يديك



قم بتحميل التطبيق iAquaLink™ المتوفر في الـ (App Store (iOS أو متجر جوجل (Google Play Store) (أندرويد).

2. اضغط على الأيقونة + لإضافة جهاز جديد واتبع الإرشادات في التطبيق.

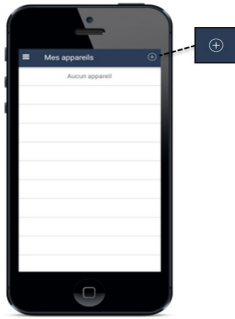

1. الاتصال أو التسجيل.



3. اتبع الخطوات المبينة في التطبيق. إذا لزم الأمر، مرر المؤشر ناحية اليمين واستمر في الإمساك به لمدة 10 ثوانٍ حتى تومض لمبة البيان لتفعيل البلوتوث Bluetooth™.

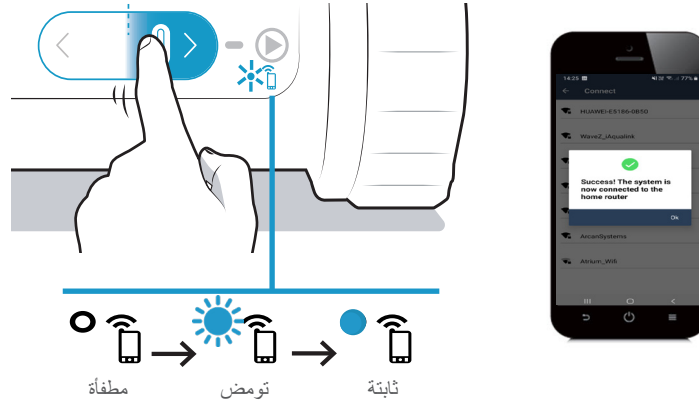

- فتظهر على الشاشة رسالة تبين أن الاتصال عن طريق الواي فاي قد تم بنجاح بين الروبوت وشبكة الواي فاي في المنزل. (*)
- لمبة البيان خلف الروبوت مضاءة.

(*) : إذا ظهرت رسالة خطأ أو لم يفلح الاتصال، راجع جدول "5.4. مساعدة على التشخيص فيما يخص التوصيل بالتطبيق iAquaLink™".

3.2. الوظائف المتاحة في تطبيق iAqualink™

عندما يكون روبوت التنظيف في الماء، لن تكون وظائف التطبيق iAqualink™ غير متاحة.

عندما يكون الروبوت خارج الماء، فإن التطبيق يتيح :

- بدء دورة.
- الوصول إلى وظائف المساعدة في التشخيص عن طريق عرض الأعطال : اضغط على رمز التنبيه ⚠ لعرض حلول إزالة العطل، انظر "5.3. تنبيهات المستخدم".
- تسهيل الخروج من الماء : عندما يتم السماح بتنبيهات النوافذ المنبثقة (إعدادات في الهاتف الموجود عليه التطبيق iAqualink™)، يقوم التطبيق بالتنبيه عندما ينتظر الروبوت لكي يتم إخراجها للأعلى من جانب جدار (خلال العشر دقائق الأخيرة من الدورة).
- التنبيه بشأن مستوى شحن الروبوت.

مشحون: جاهز للاستخدام



جارِ الشحن: جاهز للاستخدام



جارِ الشحن



مشحون جزئياً



اضغط على ⚙ من خلال قائمة الإعدادات من أجل الوصول في أي وقت إلى بعض المعلومات الخاصة بالروبوت (الرقم التسلسلي، وما إلى ذلك).

4. الصيانة



معلومة: لضمان أن يتمتع الروبوت بأطول عمر ممكن
قم بإجراء فحص لجميع الأجزاء التي تم تفصيل صيانتها في هذا الفصل مرة واحدة شهرياً.

4.1. تنظيف الروبوت

- يجب تنظيف الجهاز بانتظام بالماء الصافي أو به قليل من الصابون. لا تستخدم أي مادة مذيبة.
- اشطف الجهاز بماء صافٍ غزير.
 - لا تترك الجهاز يجف تحت الشمس الشديدة على حافة حوض السباحة.

4.2. تنظيف المرشح



- يمكن أن يقل أداء الجهاز إذا كان المرشح ممتلئاً أو مسدوداً.
- تنظيف المرشح بالماء الصافي بعد كل دورة تنظيف.

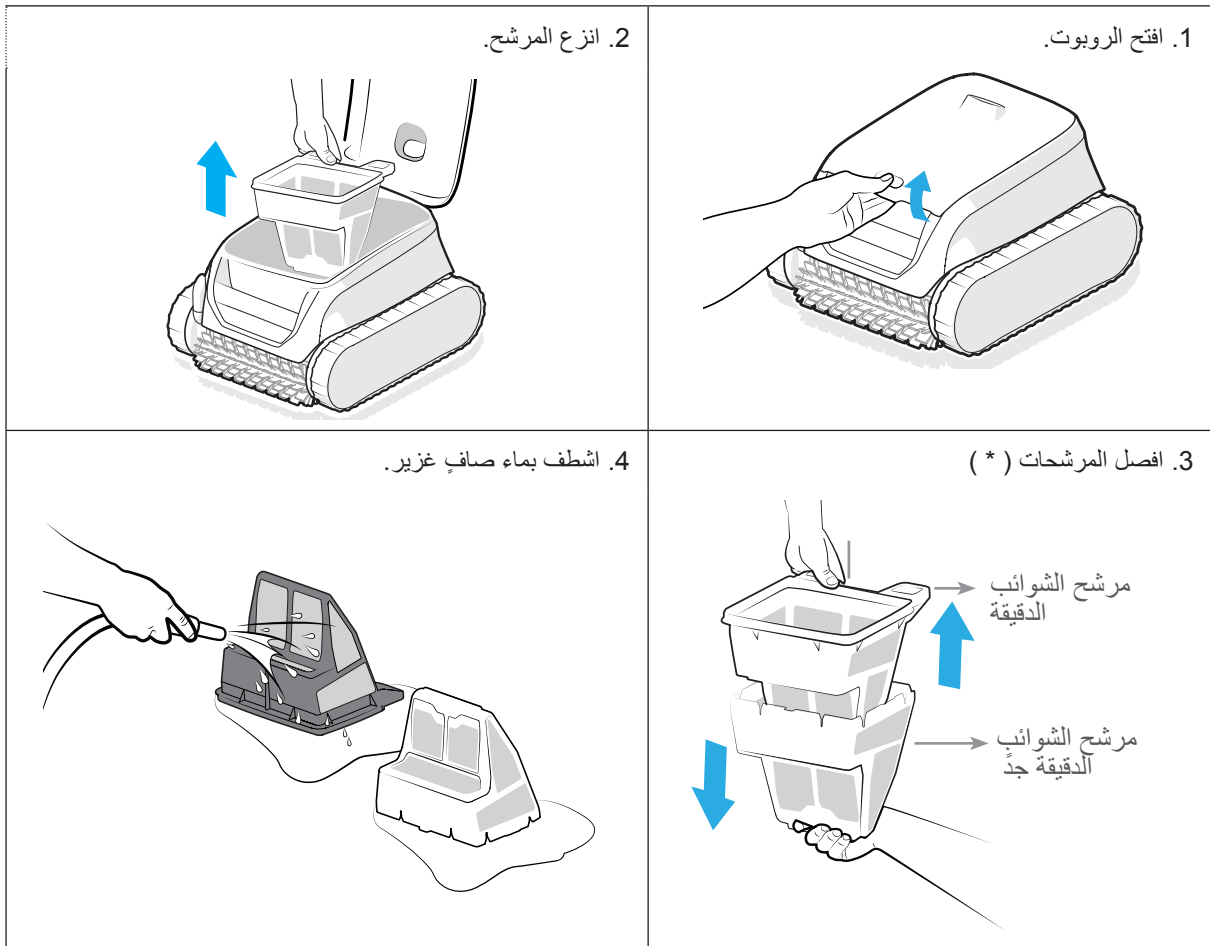

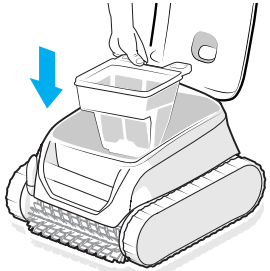
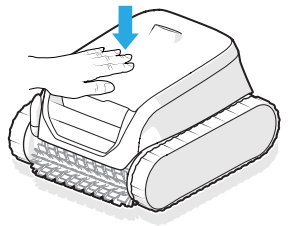
5. أعد وضع المرشحات في الروبوت.	6. أغلق غطاء الروبوت.
	

* حسب الموديل

نصيحة: في حالة انسداد المرشح

نظف المرشح بمحلول حمضي (الخل الأبيض على سبيل المثال) مرة في العام على الأقل. قد يحدث انسداد للمرشح إذا لم يُستخدم لعدة أشهر (فترة الشتاء).



4.3. تنظيف الفرشاة

يمكن أن ينخفض أداء الجهاز إذا كانت الفرشاة شديدة الاتساخ أو إذا كانت هناك شوائب أو أشياء محشورة في الداخل.



1. قم بتنظيف الفرشاة بالماء الصافي بعد الخروج من الماء بعد كل دورة تنظيف، دون انتظار أن تجف الشوائب.
2. اسحب أي شيء أو شوائب محشورة في الداخل.

4.4. تنظيف جوان الغطاء

يمكن أن يقل أداء الجهاز إذا انحسرت شوائب (الرمال بشكل أساسي) تحت جوان الغطاء، مما يعيق الغطاء من منع تسرب الماء.



قم بتنظيف جوان الغطاء بالماء الصافي بعد الخروج من الماء بعد كل دورة تنظيف، دون انتظار أن تجف الشوائب.

نصيحة: من أجل المحافظة على سلامة الجهاز وضمان مستوى الأداء الأمثل:

- يوصى بتغيير المرشح والفرش كل عامين،
- ينصح بأخذ الاعتبار في مؤشر التآكل الموجود على الجنزير واستبداله عند بلوغ ذلك المؤشر



4.5. تنظيف المروحة

لتجنب الإصابات الخطيرة:

- لا بد من ارتداء قفازات عند العناية بالمروحة.
- من الضروري تجفيف الجهاز قبل تنظيف المروحة وإجراء هذه العملية في مكان جاف.
- تأكد من إيقاف تشغيل الروبوت تمامًا قبل إجراء الصيانة.

1. مرر المؤشر ناحية اليسار واستمر لمدة 20 ثانية لإيقاف تشغيل الروبوت. يجب ألا تضيء أي لمبة بيان.

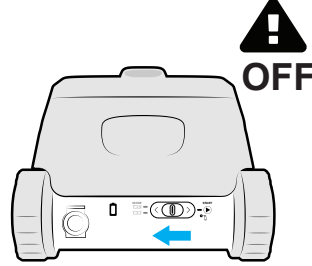

3. اسحب المرشح.

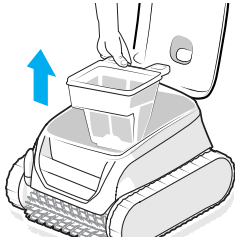

2. افتح فتحة الوصول إلى المرشح بأن ترفع القفل.

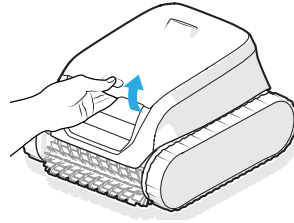

4. قم بفك دليل التدفق باليد. عند التفكيك للمرة الأولى، قد يلزم استخدام مفك براغي.

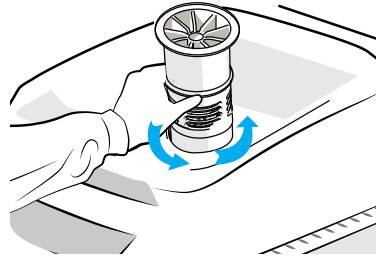
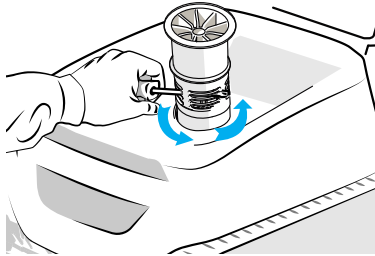

6. ارتد قفازات، واسحب المروحة مع الإمساك بها بقوة لإخراجها.

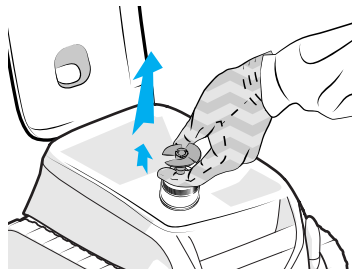
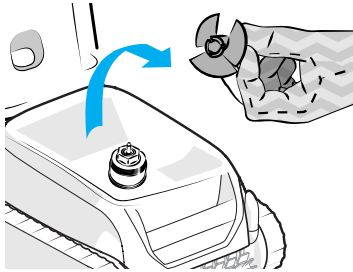

5. اسحب دليل التدفق بأن ترفعه.

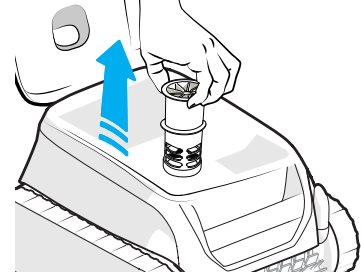

7. اسحب الشوائب (الأوراق، الحصى،...) التي يمكن أن تعرقل المروحة.

8. وصل الروبوت بالشاحن لتنشيطه. انظر "2.3. شحن روبوت التنظيف"

بعد الانتهاء من التنظيف، ارتد القفازات وأعد تعشيق المروحة بقوة، ثم أعد دليل التدفق في مكانه عن طريق ربطه يدويًا. أعد وضع المرشح في مكانه.

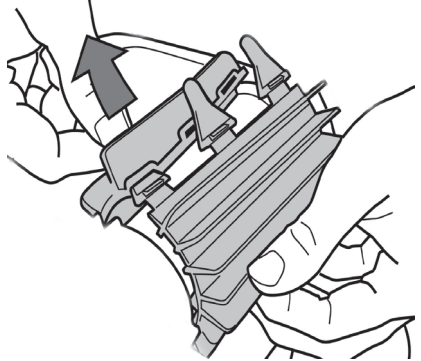

4.6. تغيير الفرشاة

<p>2. عندما تظهر المؤشرات، فتكون الفرشاة مستهلكة ويجب استبدالها.</p> 	<p>1. الفرشاة مُجهزة بمؤشرات تأكل، ويشير الفاصل بين المؤشرات وحافة الفرشاة إلى أن الفرشاة في حالة جيدة.</p> 
<p>4. لوضع الفرشاة الجديدة، أدخل الحافة بدون اللسان تحت حامل الفرشاة.</p> 	<p>3. لسحب الفرشاة المستهلكة، أخرج اللسنة من الثقوب المثبت فيها.</p> 
<p>6. اقطع الألسنة باستخدام مقص حتى تكون أقل من مستوى الرقائق الأخرى.</p> 	<p>5. قم بلف الفرشاة حول حاملها ومرر الألسنة في ثقوب التثبيت واسحب من طرف كل لسان لتمرير حافته من الثقب.</p> 

4.7. التنشيط

- لا تترك الروبوت فارغاً من الشحن قبل فترة التنشيط.
- لا تترك الروبوت في الماء في حالة عدم استخدامه.
- لا تعرض الروبوت للنار ولا لدرجات حرارة شديدة ولا لمصادر اشتعال أو لمنتجات كيميائية مخصصة لأحواض السباحة والنوادي الصحية.
- قم بتخزين كل العناصر بعيداً عن الشمس والرطوبة والتقلبات الجوية نطاق درجة حرارة التخزين العناصر: 5 - 20 درجة مئوية
- يتم تخزين الروبوت في بعيداً عن الأطفال والحيوانات المنزلية.



قبل التنشيط، قم بشحن الروبوت تماماً من أجل المحافظة على فترة عمر البطارية: تنتقل لمبة البيان  إلى اللون الأخضر الثابت عندما يتم شحن الروبوت بالكامل. يجب إعادة شحن الروبوت قبل استخدامه للمرة الأولى في الموسم المقبل.

5. حل المشكلات

قبل الاتصال بالبائع، نحن ندعوك للتحقق من بعض الأمور البسيطة في حالة وجود خلل، وذلك باستخدام الجداول التالية. إذا استمرت المشكلة بعد ذلك، اتصل بالوكيل.



أعمال مخصصة لفني مؤهل

5.1 تصرفات الجهاز

<ul style="list-style-type: none"> • كرر مراحل الغمر (انظر الفقرة "2.6. بدء دورة تنظيف")، مع تنويع موضع الغمر في حوض السباحة حتى تجد المكان الأمثل. • المرشح ممثلي أو مسدود: قم بتنظيفه (انظر "4.2. تنظيف المرشح"). • لم يكن الروبوت مشحوناً تماماً عند بدء تشغيل الدورة، وبالتالي تم اختصار الدورة. 	<p>الروبوت لا يقوم بتنظيف كل حوض السباحة</p>
<ul style="list-style-type: none"> • يوجد هواء متبقّي في هيكل الجهاز. كرر مراحل الغمر (انظر الفقرة "2.6. بدء دورة تنظيف"). • المرشح ممثلي أو مسدود: قم بتنظيفه (انظر "4.2. تنظيف المرشح"). • إذا ظل المرشح مسدوداً رغم هذا التنظيف: قم باستبداله. • توجد فقاعات صغيرة في جميع أنحاء الجزء الخارجي من الجهاز: - ومستوى المياه تحت فتحات سحب المياه: اضبط مستوى المياه. - ومستوى المياه في مستوى فتحات سحب المياه: المواير متأكسدة. اتصل بالوكيل  • المروحة تالفة. اتصل بالوكيل  	<p>الروبوت لا يهبط بالكامل حتى قاع حوض السباحة</p>
<ul style="list-style-type: none"> • في وضع القاع / الجوانب / سطح الماء، الروبوت لا يصعد تلقائياً على الجوانب. المعدل يتغير أثناء الدورة. • المرشح ممثلي أو مسدود: قم بتنظيفه بالماء الصافي. في حالة الانسداد، قم بتنظيفه بمحلول حمضي (الخل الأبيض على سبيل المثال). استبدل المرشح عند الحاجة. في حالة الترشيح المزدوج، حاول أن تستخدم مرشح الشوائب الدقيقة فقط (الأسود). إذا كان يساعد الجهاز على الصعود، فيجب استبدال المرشح. • الجنزير غير مشدود: اتصل بالوكيل لاستبداله  • نظف الصمام دون فكه. • على الرغم من أن الماء يبدو صافياً، إلا أنه توجد طحالب مجهرية في حوض السباحة الخاص بك، لا تُرى بالعين المجردة، تجعل الجدران زلقة وتمنع الجهاز من التسلق. قم بإجراء عملية الكلورة سريعة الانتشار وخفض درجة الـ pH بشكل طفيف. لا تترك الجهاز في الماء أثناء عملية الكلورة سريعة الانتشار. 	<p>الجهاز لا يصعد أو لم يعد يصعد على الجدار</p>
<ul style="list-style-type: none"> • المرشح ممثلي أو مسدود: قم بتنظيفه (انظر "4.2. تنظيف المرشح"). • إذا ظل المرشح مسدوداً رغم هذا التنظيف: قم باستبداله. • تأكد أن الشوائب / الأشياء لا تعرقل الوصول إلى صمام المرشح يرجى الاتصال بالوكيل  • شوائب / أشياء ظلت محشورة في القنطرة (بين الفرشتين) ولم يتم التقاطها: نظّف الفرش والقنطرة. قم بتنظيفها بانتظام. • شوائب (الرمال بصفة أساسية) ظلت محشورة في جوانب الغطاء: نظّف جوانب الغطاء. نظّفه بعد كل دورة. 	<p>الجهاز لا يجمع الشوائب</p>
<ul style="list-style-type: none"> • تحقق أن الروبوت مشحون (لمبة بيان البطارية خضراء). • تحقق أنه قد تم إطلاق دورة التنظيف وأن لمبات البيان مضاءة. 	<p>عند التشغيل، الجهاز لا ينفذ أي حركة</p>
<ul style="list-style-type: none"> • أمسك الجانب السفلي من الفلتر الرمادي بيد واحدة واسحب مقبض الفلتر الأسود باليد الأخرى. • هناك شيء / شوائب محشورة بين المرشحين وتمنع تفكيكهما: قم بنزع الشيء أو الشوائب. 	<p>لا يتم تفكيك المرشحين</p>
<ul style="list-style-type: none"> • هناك الكثير من الهواء في غطاء روبوت التنظيف. • أرح الروبوت قبل بدء الدورة. 	<p>يبقى الجهاز في وضع مستقيم في نهاية دورة التنظيف</p>
<ul style="list-style-type: none"> • الروبوت في وضع الاستعداد: حرك المؤشر ناحية اليسار أو ناحية اليمين لتنشيطه. • وإذا لم يفلح ذلك، أعد وضع الروبوت على محطة الشحن. • إذا ظلت لمبات البيان مظفاً بينما الروبوت على محطة الشحن، فاتصل بالوكيل  	<p>كل لمبات البيان مظفاً</p>

<ul style="list-style-type: none"> • يستيقظ الروبوت بعد ثوانٍ قليلة من نقره ويتسلق الجدار أمامه. 	Tap & Lift: يوجد تأخير بين النقر وحركة الروبوت
---	---

إذا استمرت المشكلة بعد ذلك، اتصل بالوكيل: 

5.2. سلوكيات الشاحن

<ul style="list-style-type: none"> • تحقق من أن روبوت التنظيف مشحون (مؤشر البطارية يومض أو أخضر ثابت). • تحقق من أن شريط التمرير ينزلق بشكل صحيح إلى وضعه الأوسط ثم يعود إلى وضعه الأولي. • يجب تشغيل المروحة بشكل متقطع لاستشعار الماء. إذا لم تعمل، تأكد أنه لا توجد شوائب تعيق المروحة (انظر "4.5. تنظيف المروحة"). • يتحول لون مؤشر LED الخاص بالروبوت إلى اللون الأخضر، ولكن المروحة لا تدور على الإطلاق: اتصل بالوكيل . 	روبوت التنظيف قيد التشغيل ولكنه لا يتفاعل أثناء التشغيل
<ul style="list-style-type: none"> • ينطفئ روبوت التنظيف بعد فترة طويلة من عدم النشاط، قم بتوصيل الشاحن مرة أخرى لإيقاظه، ثم يصبح جاهزاً للدورة إذا كانت البطارية مشحونة. • شحن البطارية فرغ بالكامل، قم بتوصيلها بالشاحن لإجراء دورة شحن كاملة. 	روبوت التنظيف لا يعمل عند بدء تشغيل الدورة
<ul style="list-style-type: none"> • تأكد من أن مؤشر LED الخاص بالشاحن يتحول إلى اللون الأخضر عند توصيله بدون روبوت التنظيف. إذا لم يكن الأمر كذلك، تحقق من مصدر الطاقة (unplug/plug)، أو استبدل الشاحن. • تأكد من تحول مؤشر LED الخاص بالشاحن إلى اللون الأحمر عند توصيل روبوت التنظيف به. إذا لم يكن الأمر كذلك، تحقق من: <ul style="list-style-type: none"> - حالة السلك - في حالة تلفه، استبدل الشاحن الداخلي - حالة قابس مخرج الشاحن - إذا كانت هناك علامات تآكل على نقاط التلامس، فقم بتنظيفها عند فصلها أو استبدل الشاحن. - حالة نقاط تلامس روبوت التنظيف - إذا كانت هناك علامات تآكل على المسامير، قم بتنظيفها بفرشاة صغيرة. إذا استمرت المشكلة بعد تنظيف منفذ الشحن، اتصل بالوكيل. • تأكد من أن مؤشر LED الخاص بروبوت التنظيف يومض باللون البرتقالي أو الأخضر عند توصيله بالشاحن للشحن. إذا لم يكن الأمر كذلك، اتصل بالوكيل . 	روبوت التنظيف لا يشحن

إذا استمرت المشكلة، اتصل بالوكيل: 

5.3 تنبيهات المستخدم

لمبات البيان الموجودة خلف الروبوت تومض لتنبيه المستخدم. حدد لمبة البيان الواضحة واتبع حلول الأعطال المقترحة أدناه. تنبيهات المستخدمين متاحة أيضًا في تطبيق iAquaLink™.

محو كود عطل من تطبيق iAquaLink™:





بعد اتباع حلول إصلاح العطل، اضغط على إزالة العطل.

5.3.1 أعطال الروبوت

لمبة البيان	وميض أحمر	الوصف	الحلول
		إيقاف للسلامة خطأ في التوصيل	<ul style="list-style-type: none"> انتقل الروبوت إلى وضع السلامة. لوحة الروبوت يصلها التيار الكهربائي لكنه لا يستجيب. اتصل بالوكيل: 
		موتور الجر الأيمن موتور الجر الأيسر استهلاك موتور الجر الأيمن استهلاك موتور الجر الأيسر	<ul style="list-style-type: none"> تحقق أن الشوائب لا تمنع الفرش أو الجنزير من الدوران بحرية. قم بلف كل عجلة ربع دورة في نفس الاتجاه حتى الحصول على دوران انسيابي. قم بلف العجلات في اتجاه معاكس حتى الحصول على دوران انسيابي. إذا لم تحل هذا المشكلة، فاتصل بالوكيل لإجراء تشخيص كامل.
		الروبوت خارج الماء	<ul style="list-style-type: none"> قم بتنظيف المرشح بعناية. أعد وضعه في الماء مع هزه لإخراج فقاعات الماء. إعادة بدء الدورة. إذا لم تحل هذا المشكلة، فاتصل بالوكيل لإجراء تشخيص كامل.
		موتور المضخة	<ul style="list-style-type: none"> قم بإيقاف الجهاز قبل تنظيف المروحة: خارج محطة الشحن، استمر في الضغط على المؤشر ناحية اليسار حتى تنتطفئ جميع لمبات البيان (حوالي 20 ثانية). تأكد من إيقاف الكامل للروبوت عن طريق تشغيل المؤشر: يجب ألا تضيء أي لمبة بيان. ثم تحقق أن الشوائب أو الشعر لا تعرقل المروحة. يجب أن يتم التنظيف خارج الماء ويجب وضع الروبوت على سطح جاف. قم بتنظيف المرشح بعناية. إذا لم تحل هذا المشكلة، فاتصل بالوكيل لإجراء تشخيص كامل.
		خطأ في تحديث البرنامج الثابت	<ul style="list-style-type: none"> يتم إيقاف تشغيل الروبوت لأن البطارية منخفضة للغاية أو لأن شبكة Wi-Fi مفصولة لأكثر من 60 دقيقة. قم بإيقاف تشغيل الروبوت بالكامل لمدة دقيقة واحدة على الأقل وأعد تشغيله عن طريق شحنه. أبق الروبوت تحت الشحن. تأكد أن الروبوت موصول جيدًا بشبكة الواي فاي (لمبة الليد زرقاء اللون وثابتة). إذا كانت لمبة البيان غير ثابتة، افتح التطبيق iAquaLin™، واختر الروبوت وانقر على "التحديث".

إذا استمرت المشكلة بعد ذلك، اتصل بالوكيل: 

إذا توقف الروبوت قبل نهاية دورته ولم تومض أي لمبة بيان عند إخراجها من الماء، ضع الروبوت في الشحن حتى تبدأ لمبة البيان في الوميض. 

الحلول	العرض في تطبيق iAquaLink™	وميض أحمر	لمبة البيان
<ul style="list-style-type: none"> البطارية تالفة ويجب استبدالها. افصل الشاحن. اعزل روبوت التنظيف في الخارج، بعيداً عن أشعة الشمس المباشرة، على بعد 2 متر من المبنى. اتصل بوكيلك للحصول على مزيد من المعلومات حول كيفية نقل الروبوت الكامل إلى مركز خدمة Fluidra. 	عطل في البطارية	 <p>أحمر</p>	
<ul style="list-style-type: none"> الحرارة المكتشفة في موضع الشاحن خارج نطاق درجة الحرارة الموصى بها لإعادة شحن الروبوت (5 إلى 35 درجة مئوية). غير موضع الشحن. 	<p>عطل في الشحن (ساخن جداً)</p> <p>عطل في الشحن (بارد جداً)</p>	 <p>أحمر</p>	
<ul style="list-style-type: none"> تحقق أنه لا توجد علامات تآكل على منفذ الشحن أو على الشاحن، قم بتنظيف بفرشاة صغيرة. إذا كان الشاحن تالفاً، اتصل بالوكيل  	عطل في الشاحن	 <p>أحمر</p>	

إذا استمرت المشكلة بعد ذلك، اتصل بالوكيل  :

تنبيهات السلامة

- إذا ظهرت على البطارية علامات التلف أو السخونة الزائدة أو التسرب أو دخول المياه، فلا تقم بتوصيل الشاحن ولا تتعامل مع البطارية واتصل بالوكيل.
- تأكد من أن لمبة LED في الروبوت تضيء عند توصيل الشاحن. وإلا، افصل الشاحن وراجع "5. حل المشكلات"، صفحة 19 استكشاف الأخطاء وإصلاحها"، الصفحة 19.
- إذا كان كل شيء على ما يرام وكان مؤشر الشحن يومض باللون الأحمر أو لا يضيء، افصل الشاحن واتبع التعليمات أعلاه للمؤشر الأحمر النواضع.



5.4. مساعدة على التشخيص فيما يخص التوصيل بالتطبيق iAquaLink™

حالة التوصيل	الأسباب المحتملة	الحلول
<ul style="list-style-type: none"> لمبة الليد مطفاة.  لمبة الليد مضاءة لكن الاتصال بالواي فاي غير موجود (أو غير منتظم). تظهر رسالة "خطأ الاتصال" على شاشة تطبيق iAquaLink™. نقطة حمراء تظهر في قائمة "أجهزتي" 	<ul style="list-style-type: none"> الجهاز غير مشحون الجهاز غير متصل بالواي فاي المنزلي و / أو فقدان الاتصال بالإنترنت إشارة الواي فاي ضعيفة* 	<ul style="list-style-type: none"> تحقق من الاتصال بالإنترنت - يمكن أن تكون الشبكة معطلة. تحقق أن يكون لديك إشارة واي فاي قوية بما فيه الكفاية. توجد عدة طرق للتحقق من قوة إشارة الواي فاي: - قم بفصل الراوتر (العلبة) في المنزل وقم بإعادة توصيله. - بواسطة الكمبيوتر المحمول، انتقل إلى لوحة الضبط لكي ترى حالة الاتصال بالشبكة. تحقق من قوة إشارة شبكة الواي فاي اللاسلكية على الكمبيوتر المحمول - قم بتنصيب تطبيق iAquaLink™ باستخدام هاتف ذكي أو جهاز لوحي. تحقق من قوة إشارة شبكة الواي فاي اللاسلكية. إذا كانت شبكة الواي فاي ضعيفة، فكر في تركيب نقطة تقوية لإشارة الواي فاي. - استخدم تطبيق مخصص لتحليل الواي فاي: توجد عدة تطبيقات في نظم التشغيل iOS أو الأندرويد. أثناء الضبط الأول، ضع الروبوت في أقرب مكان ممكن من راوتر الواي فاي المنزلي (الصندوق) ثم أعد خطوات الضبط (انظر "3.1. التكوين الأول للروبوت"). إذا لم تتوقف لمبة الليد  عن الوميض، فكر في تركيب نقطة تقوية لإشارة الواي فاي. إذا كانت النقطة حمراء بينما كان الروبوت مشحوناً، وأن الاتصال قائم ولمية البيان ثابتة، حينئذ قم بتنشيط الشاشة (بتمرير الأصبع من أعلى لأسفل). إذا أصبحت النقطة خضراء، فالجهاز جاهز للاستخدام.
<ul style="list-style-type: none"> لمبة الليد  زرقاء وتومض بسرعة. تظهر معلومة في التطبيق. 	<ul style="list-style-type: none"> جاري تحديث البرنامج. 	<ul style="list-style-type: none"> انتظر انتهاء التحديث.

*** إشارة الواي فاي ضعيفة يمكن ربطها بعدة أسباب**

- المسافة بين الراوتر (الصندوق) والروبوت،
- نوع الراوتر (الصندوق)،
- الجدران التي تفصل بين الراوتر (الصندوق) والروبوت،
- مزود خدمة الإنترنت،
- إلخ.



www.zodiac.com



A Fluidra Brand

©2025 Fluidra. All rights reserved. ZODIAC® is a registered trademark of Zodiac Pool Care Europe, S.A.S.U., used under license. All other trademarks are the property of their respective owners. Apple and the Apple logo are trademarks of Apple, Inc., registered in the U.S. and other countries. App Store is a service mark of Apple, Inc., registered in the U.S. and other countries. Google Play and the Google Play logo are trademarks of Google LLC.